

|  |            |
|--|------------|
| <b>Введение</b>  | <b>4</b>   |
| <b>Панель управления</b>   | <b>11</b>  |
| Контрольные лампы и звуковые сигналы                               | 11         |
| Указатели  | 17         |
| <b>Аудиосистема</b>  | <b>20</b>  |
| <b>Система управления микроклиматом</b>                            | <b>80</b>  |
| Система отопления и кондиционирования воздуха с ручным управлением | 80         |
| Автоматическое управление температурой                             | 82         |
| Дополнительная система управления микроклиматом для пассажиров     | 85         |
| Обогрев заднего стекла   | 86         |
| <b>Осветительное оборудование</b>                                  | <b>87</b>  |
| <b>Органы управления</b>   | <b>97</b>  |
| Переключатель очистителя/омывателя лобового стекла                 | 97         |
| Регулировка рулевого колеса  | 98         |
| Окна с электроприводом стеклоподъемников                           | 102        |
| Зеркала  | 103        |
| Круиз–контроль   | 105        |
| Люк крыши  | 109        |
| Информационный дисплей   | 111        |
| <b>Замки и система безопасности</b>                                | <b>142</b> |
| Ключи  | 142        |
| Замки  | 142        |
| Противоугонная система   | 155        |
| <b>Сиденья и вспомогательные удерживающие приспособления</b>       | <b>158</b> |
| Сиденья  | 158        |
| Вспомогательные удерживающие приспособления                        | 170        |
| Подушки безопасности   | 185        |
| Детские сиденья  | 199        |

|   |            |
|---|------------|
| <b>Шины, колеса и загрузка</b>  | <b>214</b> |
| Информация о шинах  | 216        |
| Давление в шинах  | 218        |
| Система контроля давления в шинах (TPMS)                                    | 231        |
| Загрузка автомобиля   | 235        |
| Буксировка прицепа  | 242        |
| Буксировка вашего автомобиля  | 247        |
| <b>Управление автомобилем</b>   | <b>249</b> |
| Запуск двигателя  | 249        |
| Тормозная система   | 253        |
| Электронная система курсовой устойчивости<br>Traction Control™/AdvanceTrac® | 255        |
| Коробка передач   | 260        |
| <b>Экстренные ситуации на дороге</b>  | <b>280</b> |
| Кнопка аварийной световой сигнализации                                      | 280        |
| Аварийный выключатель топливного насоса                                     | 280        |
| Плавкие предохранители и реле   | 281        |
| Замена колес  | 290        |
| Моменты затяжки гаек крепления колес  | 300        |
| Запуск двигателя автомобиля<br>при помощи вспомогательного аккумулятора     | 301        |
| Буксировка неисправного автомобиля  | 306        |
| <b>Очистка и уход</b>   | <b>308</b> |
| <b>Обслуживание и технические характеристики</b>                            | <b>316</b> |
| Моторное отделение  | 317        |
| Моторное масло  | 321        |
| Аккумулятор   | 326        |
| Охлаждающая жидкость двигателя  | 328        |
| Топливо   | 335        |
| Воздушный фильтр(ы)   | 348        |

|   |     |
|---|-----|
| Номера запасных частей                                | 349 |
| Спецификации расходных материалов и объемы заполнения | 350 |
| Технические характеристики двигателя                  | 354 |

|                   |            |
|-------------------|------------|
| <b>Аксессуары</b> | <b>357</b> |
|-------------------|------------|

|                             |            |
|-----------------------------|------------|
| <b>Предметный указатель</b> | <b>359</b> |
|-----------------------------|------------|

Все права зарезервированы. Воспроизведение при помощи любых средств, электронных или механических, включая фотокопирование, запись на носители информации, использование любой системы хранения и поиска информации или полный или частичный перевод на другой язык допускаются только на основании письменного разрешения Ford Motor Company. Компания Ford может изменять содержание без уведомления и без вытекающих из этого обязательств.

Авторские права © 2006 Ford Motor Company

## ПРИМИТЕ НАШИ ПОЗДРАВЛЕНИЯ

Поздравляем вас с приобретением нового автомобиля Ford. Пожалуйста, внимательно изучите ваш автомобиль при помощи этого руководства. Чем лучше вы будете знать и понимать ваш автомобиль, тем выше окажутся надежность и удовольствие, получаемые от поездок.

В этом *“Руководстве по эксплуатации”* описаны все доступные опции и варианты модели, поэтому некоторые из описаний могут не относиться к вашему автомобилю. Кроме этого, здесь могут быть описаны опции, не ставшие общедоступными.

Обязательно передайте *“Руководство по эксплуатации”* новому владельцу при перепродаже автомобиля. Оно является неотъемлемой принадлежностью автомобиля.



### **Аварийный выключатель топливного насоса**

В случае аварии аварийный выключатель автоматически отключает подачу топлива в двигатель. Выключатель также может сработать из-за внезапной вибрации (например, из-за удара при парковке). Для того, чтобы переустановить выключатель, обратитесь к разделу *“Аварийный выключатель топливного насоса”* в главе *“Экстренные ситуации на дороге”*.

## БЕЗОПАСНОСТЬ И ЗАЩИТА ОКРУЖАЮЩЕЙ СРЕДЫ



### Символы-предупреждения, встречающиеся в этом руководстве

Как можно уменьшить риск травм, которому подвергаетесь вы и другие люди? Ответы на подобные вопросы даны в тексте этого руководства в разделах комментариев, выделенных треугольными символами-предупреждениями. Такие рекомендации необходимо прочитать и соблюдать.



### Символы-предупреждения на вашем автомобиле

Если вы увидите такой символ, обязательно ознакомьтесь с одним из разделов руководства до начала обслуживания или регулировки соответствующего элемента.



## Охрана окружающей среды

Все мы должны вносить свой вклад в охрану окружающей среды. Правильная эксплуатация автомобиля и применение разрешенных способов утилизации чистящих и смазочных средств являются немаловажными моментами на пути достижения этой цели. Разделы руководства, относящиеся к вопросам охраны окружающей среды, выделены символом с изображением дерева.



## ОБКАТКА

Ваш автомобиль не нуждается в длительной обкатке. На протяжении первых 1600 км пробега нового автомобиля старайтесь не двигаться на одинаковой скорости в течение долгого времени. Чаще меняйте скорость движения, чтобы обеспечивалась возможность приработки подвижных элементов.

Не буксируйте прицеп, пока пробег нового автомобиля не достигнет минимум 800 км. Более подробную информацию о буксировке прицепа вы найдете в разделе “Буксировка прицепа” главы “Шины, колеса и загрузка”.

Не добавляйте преобразователи трения и специальные масла для приработки, поскольку такие присадки могут затруднить правильную приработку поршневых колец. За дополнительной информацией об использовании масла обратитесь к разделу “Моторное масло” в главе “Обслуживание и технические характеристики”.

## ПРИМЕЧАНИЯ

### Ограниченная гарантия на новый автомобиль

Подробное описание условий ограниченной гарантии на новый автомобиль приведено в *“Руководстве по гарантиям”*, которое вы получили вместе с *“Руководством по эксплуатации”*.

### Особые инструкции

Для повышения безопасности водителя и пассажиров автомобиль оснащен сложными электронными приборами.



Пожалуйста, прочитайте раздел *“Система подушек безопасности (SRS)”* в главе *“Сиденья и вспомогательные удерживающие приспособления”*. Несоблюдение предупреждений и инструкций может привести к получению телесных повреждений.



**НЕ ДОПУСКАЕТСЯ** устанавливать напротив не отключенной подушки безопасности пассажира на переднее сиденье автомобиля спинкой вперед детские сиденья или люльки.

### Запись сервисной информации

Устройства записи сервисной информации, которыми оборудован ваш автомобиль, могут собирать и записывать диагностическую информацию о вашем автомобиле. В частности, может быть зарегистрирована информация об эксплуатационных характеристиках или статусе различных систем автомобиля, например, двигателя, дроссельной заслонки, системы рулевого управления или тормозов. Для надлежащей диагностики и обслуживания вашего автомобиля Ford Motor Company, сервисные и ремонтные предприятия могут получать доступ к диагностическим данным автомобиля, используя прямое соединение с вашим автомобилем в процессе его диагностики или обслуживания.

### **Запись информации о событиях**

Другие модули вашего автомобиля – устройства записи информации о событиях – могут собирать и запоминать данные при столкновении или событии, близком к столкновению. Зарегистрированная информация может помочь в расследовании аварии.

Модули могут записывать информацию об автомобиле и его пассажирах. Это могут быть, в частности, следующие сведения:

- как работали различные системы вашего автомобиля;
- были ли пристегнуты ремни безопасности водителя и пассажира;
- нажимал ли водитель, и если да, то до какого положения, педаль акселератора и/или педаль тормоза;
- с какой скоростью двигался автомобиль; и
- в каком положении водитель удерживал рулевое колесо.

Для доступа к этой информации требуется напрямую подключить специальное оборудование к записывающим модулям. Ford Motor Company не использует записанную информацию о событиях без разрешения владельцев. Исключения составляют судебные приказы и требования правоохранительных органов, других государственных учреждений или уполномоченных третьих сторон. Другие стороны могут обращаться с просьбами о доступе к этой информации независимо от Ford Motor Company.

### **Внимание владельцев грузовиков с кузовом “пикап” и внедорожных автомобилей**



Внедорожные автомобили по сравнению с автомобилями других типов имеют значительно меньшую устойчивость к опрокидыванию.

Пожалуйста, внимательно прочитайте это *“Руководство по эксплуатации”* перед началом поездок.

Ваш автомобиль не относится к категории легковых автомобилей. Как и при эксплуатации других автомобилей этого типа, несоблюдение предписанных правил управления может привести к потере контроля над автомобилем, опрокидыванию, травмам или гибели.

Обязательно прочитайте раздел *“Поездки по бездорожью”* в главе *“Управление автомобилем”*.

### **Эксплуатация автомобиля со снегоочистительным оборудованием** **Не используйте этот автомобиль для уборки снега.**

Ваш автомобиль не оснащен комплектом снегоуборочного оборудования.

### **Эксплуатация автомобиля в службе скорой помощи**

#### **Не эксплуатируйте этот автомобиль в качестве автомобиля скорой медицинской помощи.**

Ваш автомобиль не оснащен комплектом фирменного оборудования Ford для автомобилей скорой помощи.

### **Пользование мобильными телефонами**

Применение оборудования мобильной связи приобретает все более и более важное значение в деловом и личном общении. Однако водители, использующие такое оборудование, не должны ставить под угрозу собственную безопасность и безопасность других. Средства мобильной связи должны использоваться надлежащим образом. При использовании оборудования мобильной связи в первую очередь необходимо заботиться о безопасности.

К оборудованию мобильной связи, в частности, относятся сотовые телефоны, пейджеры, портативные устройства электронной почты, бортовые автомобильные системы связи, телематические устройства и портативные дуплексные рации.

В первую очередь водитель должен заботиться о безопасном управлении автомобилем.



Важнейшее правило, которое вам следует соблюдать, чтобы избежать аварии, - не отвлекаться и следить за дорогой. Пользуйтесь оборудованием мобильной связи в безопасной обстановке.



Ниже дано описание ряда символов, которые могут быть изображены на вашем автомобиле.

## Глоссарий символов

|   |   |  |   |
|---|---|--|---|
| Предупреждающий символ  |    | Обратитесь к “Руководству по эксплуатации”                 |    |
| Пристегните ремень безопасности   |    | Подушка безопасности - Передняя                            |    |
| Подушка безопасности - Боковая  |    | Детское сиденье  |    |
| Предупреждение о запрете установки детского сиденья, закрепляемого спинкой вперед |    | Нижнее крепление детского сиденья                          |    |
| Крепление детского сиденья  |    | Тормозная система  |    |
| Антиблокировочная тормозная система   |    | Тормозная жидкость без содержания продуктов нефтеперегонки |    |
| Неисправность силового агрегата   |    | Круиз контроль   |    |
| Главный переключатель освещения   |   | Аварийная световая сигнализация                            |    |
| Задние противотуманные фары   |  | Коробка плавких предохранителей                            |  |
| Переустановка топливного насоса   |  | Очистка/омывание лобового стекла                           |  |
| Обогрев лобового стекла   |  | Обогрев заднего стекла                                     |  |

## Глоссарий символов

|  |   |  |   |
|--|---|--|---|
| Стеклоподъемники с электроприводом   |    | Блокировка стеклоподъемников с электроприводом         |    |
| Запирание/отпирание безопасных замков дверей (с блокировкой от случайного открывания ребенком) |    | Символ рычага открывания багажного отделения из салона |    |
| Экстренная сигнализация  |    | Моторное масло   |    |
| Охлаждающая жидкость двигателя   |    | Температура охлаждающей жидкости двигателя             |    |
| Не открывать при высокой температуре   |    | Аккумулятор  |    |
| Не допускается курение, присутствие открытого огня и искр                                      |    | Электролит   |    |
| Взрывоопасный газ  |    | Предупреждение о возможном срабатывании вентилятора    |    |
| Рабочая жидкость усилителя рулевого управления   |    | Поддерживайте установленный уровень рабочей жидкости   |    |
| Сигнализатор неисправности выпускной системы (чистота выхлопных газов)                         |  | Воздушный фильтр двигателя                             |  |
| Воздушный фильтр пассажирского салона  |  | Домкрат  |  |
| Проверьте крышку топливного бака   |  | Предупреждение о низком давлении воздуха в шинах       |  |

## ИНДИКАТОРЫ И СИГНАЛИЗАТОРЫ

Стандартная панель управления

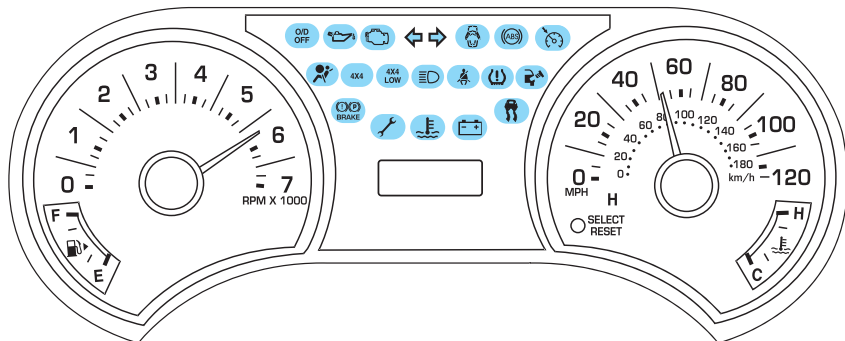

Панель управления, применяемая в отдельных комплектациях

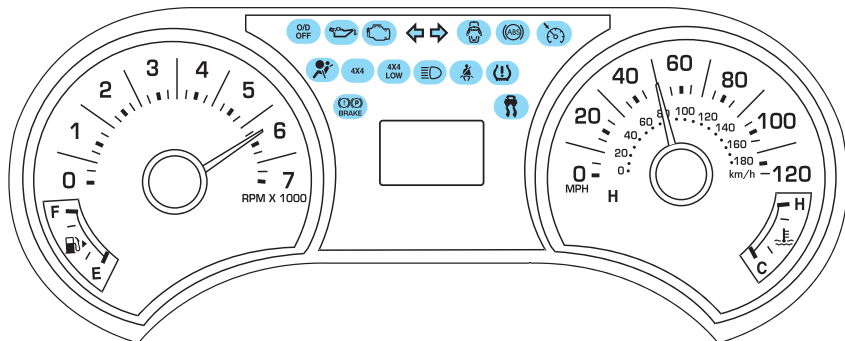

Индикаторы сигнализируют о возможных неисправностях в различных системах вашего автомобиля. Включение индикатора или сигнализатора может указывать на неполадку в работе одной из функций/систем автомобиля.

Многие индикаторы загораются в момент запуска двигателя для проверки их работоспособности. Если индикатор/сигнализатор продолжает гореть после запуска двигателя, прочитайте дополнительную информацию о соответствующей системе.

**Примечание:** Некоторые предупреждающие сообщения на информационном дисплее действуют так же, как контрольные лампы.

**Примечание:** В зависимости от комплектации вашего автомобиля, некоторые индикаторы могут отсутствовать.

**Проверка двигателя:** Индикатор проверки двигателя загорается при переводе зажигания в положение ON для проверки состояния лампы. Он показывает, готов ли автомобиль к техническому осмотру/проверке технического состояния (I/M). Как правило, контрольная лампа проверки двигателя горит до момента проворачивания коленчатого вала, а затем выключается, если отсутствуют неполадки. Однако, если через 15 секунд индикатор проверки двигателя мигнет восемь раз, автомобиль не готов к проверке технического состояния. Обратитесь к разделу *“Подготовка к техническому осмотру/проверке технического состояния (I/M)”* в главе *“Обслуживание и технические характеристики”*.



Если этот индикатор горит постоянно после запуска двигателя, это показывает, что бортовая система диагностики (OBD-II) выявила неисправность. Обратитесь к разделу *“Бортовая система диагностики (OBD-II)”* в главе *“Обслуживание и технические характеристики”*. Если этот индикатор мигает, в двигателе происходят пропуски воспламенения, что может привести к повреждению каталитического нейтрализатора. Вам следует управлять автомобилем осторожно, избегая резкого ускорения и торможения; обслуживание вашего автомобиля должно быть выполнено немедленно.

Если этот сигнализатор продолжает гореть во время движения, это может указывать на чрезмерно высокую температуру двигателя. Обратитесь к разделу *“Охлаждающая жидкость двигателя”* в главе *“Обслуживание и технические характеристики”*.



При возникновении пропусков воспламенения чрезмерно высокая температура отработавших газов может приводить к повреждению каталитического нейтрализатора, топливной системы, напольного покрытия салона и других элементов автомобиля и создавать риск возгорания.

**Индикатор неисправности силового агрегата:** Этот индикатор загорается, если выявлена неисправность силового агрегата или системы 4x4. Как можно скорее обратитесь к обслуживающему вас авторизованному дилеру.

- Стандартная панель управления



- Опционная панель управления

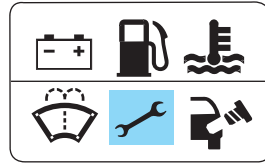

**Тормозная система:** При переводе ключа зажигания в положение ON, когда двигатель не работает, или в положение между ON и START, а также при включении стояночного тормоза при включенном зажигании этот сигнализатор загорается на короткое время, подтверждая работоспособность системы. Если сигнализатор тормозной системы не загорается в перечисленных случаях, незамедлительно обратитесь к обслуживающему вас авторизованному дилеру. Если сигнализатор загорается после отпущения стояночного тормоза, это указывает на низкий уровень тормозной жидкости. Состояние системы должно быть немедленно проверено обслуживающим вас авторизованным дилером.



Если сигнализатор тормозной системы горит, продолжать эксплуатацию автомобиля опасно. Возможно значительное снижение эффективности торможения. Увеличивается тормозной путь. Обслуживающий вас авторизованный дилер должен проверить состояние автомобиля.

### Антиблокировочная система тормозов:

Если индикатор АБС продолжает мигать или гореть, это указывает на возникновение неисправности. Незамедлительно обратитесь к обслуживающему вас авторизованному дилеру для проверки состояния автомобиля. При таких условиях обеспечивается обычное торможение (за исключением случаев, когда также горит сигнализатор тормозной системы).



### Готовность подушки безопасности:

Если этот сигнализатор не загорается при включении зажигания, продолжает мигать или гореть, обслуживающий вас авторизованный дилер должен немедленно проверить состояние системы.



Если выявлена неисправность в системе подушек безопасности/преднатяжителей ремней безопасности, также раздастся предупреждающий звуковой сигнал.

## ПАНЕЛЬ УПРАВЛЕНИЯ

**Ремень безопасности:** Этот сигнализатор напоминает вам о необходимости пристегнуть ремень безопасности. В качестве дополнительного напоминания раздается звуковой сигнал BeltMinder®. В главе “Сиденья и вспомогательные удерживающие приспособления” описано, как можно активировать или отключить звуковой сигнал BeltMinder®.



**Система зарядки:** Этот сигнализатор загорается в случае неправильной зарядки аккумулятора.

- Стандартная панель управления



- Опционная панель управления

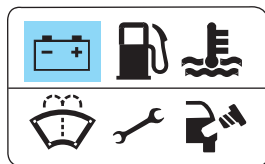

**Давление моторного масла:** Этот сигнализатор загорается, когда давление масла становится ниже нормального диапазона. Проверьте уровень масла и, если необходимо, долейте масло. Обратитесь к разделу “Моторное масло” в главе “Обслуживание и технические характеристики”.



Если этот сигнализатор продолжает гореть во время движения, это может указывать на чрезмерно высокую температуру двигателя. Обратитесь к разделу “Охлаждающая жидкость двигателя” в главе “Обслуживание и технические характеристики”.

**Температура охлаждающей жидкости двигателя:** Включение этого индикатора указывает на высокую температуру охлаждающей жидкости двигателя. Как можно скорее остановите автомобиль, выключите двигатель и дайте двигателю остыть. Обратитесь к разделу “Охлаждающая жидкость двигателя” в главе “Обслуживание и технические характеристики”.

- Стандартная панель управления



- Опционная панель управления

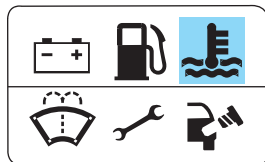



Не снимайте крышку бачка для охлаждающей жидкости, если двигатель горячий или продолжает работать.

## Предупреждение о низком давлении

**в шинах:** Этот сигнализатор указывает на низкое давление в шинах автомобиля.

Если сигнализатор продолжает гореть после запуска или во время движения, следует

проверить давление в шинах. Прочитайте раздел *“Накачивание шин”* в главе *“Шины, колеса и загрузка”*. После включения зажигания индикатор загорается на 3 секунды для проверки состояния лампы. Если индикатор не загорается, обслуживающий вас авторизованный дилер должен проверить состояние системы. Дополнительную информацию об этой системе вы найдете в разделе *“Система контроля давления в шинах”* главы *“Шины, колеса и загрузка”*.

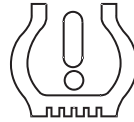

**Проверьте крышку топливного бака:** Если этот индикатор загорается, возможно, что крышка топливного бака неправильно установлена. Если этот индикатор горит, и вы продолжаете движение, может загореться индикатор проверки двигателя. Обратитесь к разделу *“Крышка заливной горловины топливного бака”* в главе *“Обслуживание и технические характеристики”*.

- Стандартная панель управления



- Опционная панель управления

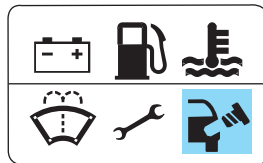

**Круз-контроль (при наличии):** Этот индикатор загорается при включении круз контроля. Индикатор выключается после выключения системы.



**Выключение O/D:** Этот индикатор горит, когда в коробке передач отключена функция повышающей передачи; обратитесь к главе *“Управление автомобилем”*.

O/D  
OFF

## ПАНЕЛЬ УПРАВЛЕНИЯ

**AdvanceTrac®:** Этот индикатор мигает, когда электронная система курсовой устойчивости AdvanceTrac® с системой RSC работает в активном режиме. Индикатор горит, если система деактивирована (по команде водителя или вследствие неисправности в системе).



Дополнительную информацию вы найдете в главе “Управление автомобилем”.

Если на информационном дисплее появляется сообщение “SERVICE RSC NOW”, обратитесь за дополнительной информацией к разделу “Информационный дисплей” в главе “Органы управления”.

**Включение понижающего ряда полного привода (при наличии):** Этот индикатор горит, если включен пониженный диапазон полного привода.

4x4  
LOW

Если этот сигнализатор не загорается при включении зажигания или продолжает гореть, обслуживающий вас авторизованный дилер должен немедленно проверить состояние системы.

**Включение стандартного ряда полного привода (при наличии):** Этот индикатор горит, если включен полный привод.

4x4

Если этот сигнализатор не загорается при включении зажигания или продолжает гореть, обслуживающий вас авторизованный дилер должен немедленно проверить состояние системы.

**Не закрыты двери:** Этот индикатор загорается, если при включенном зажигании открыта любая из дверей салона, задняя дверь багажного отделения или стекло этой двери.



**Низкий уровень топлива:** Включение этого индикатора указывает на нулевой или практически нулевой уровень топлива в топливном баке (обратитесь к разделу “Указатель уровня топлива” в этой главе).

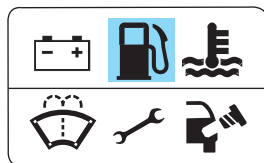

**Низкий уровень рабочей жидкости стеклоомывателя (при наличии):** Включение этого индикатора указывает на низкий уровень рабочей жидкости стеклоомывателя.

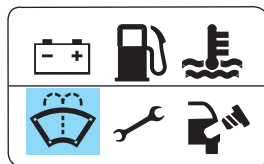



**Указатели поворота:** Этот индикатор горит, если включен левый или правый указатель поворота или аварийная световая сигнализация. Если стрелки горят непрерывно или учащенно мигают, проверьте, не перегорела ли одна из ламп указателей поворота.



**Дальний свет фар:** Этот индикатор горит, если включен дальний свет фар.



### Предупреждающий звуковой сигнал “Ключ в замке зажигания”:

Этот предупреждающий сигнал звучит, если ключ зажигания оставлен в положении OFF/LOCK или ACC и открыта дверь водителя.

### Предупреждающий звуковой сигнал “Включены фары”:

Этот предупреждающий сигнал звучит, если включены фары или стояночные фонари, зажигание находится в положении OFF (и при этом ключ извлечен из замка зажигания) и открыта дверь водителя.

**Звуковой сигнал указателей поворота:** Этот предупреждающий сигнал звучит, если переключатель указателей поворота был включен, чтобы показать поворот, и не отпущен на протяжении 3,2 км пути.

**Звуковой сигнал стояночного тормоза:** Этот предупреждающий сигнал звучит, когда задействован стояночный тормоз, работает двигатель и автомобиль движется со скоростью более 5 км/ч.

### Звуковой сигнал активации информационного дисплея:

Этот предупреждающий сигнал звучит, когда на информационном дисплее в первый раз появляются предупреждения DOOR AJAR, LOW FUEL LEVEL или LOW TIRE PRESSURE.

## УКАЗАТЕЛИ

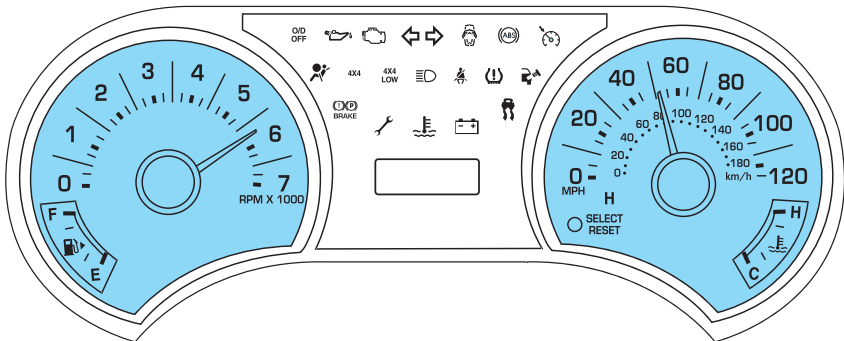

## ПАНЕЛЬ УПРАВЛЕНИЯ

**Спидометр:** Спидометр показывает текущую скорость движения автомобиля.

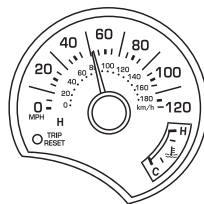

**Указатель температуры охлаждающей жидкости двигателя:** Этот указатель показывает температуру охлаждающей жидкости двигателя. При нормальной рабочей температуре стрелка остается в границах центральной зоны (между обозначениями “Н” и “С”). Если стрелка перемещается в красную зону, это указывает на перегрев двигателя. Обратитесь к разделу “Охлаждающая жидкость двигателя” в главе “Обслуживание и технические характеристики”. Остановите автомобиль на ближайшем безопасном участке дороги, выключите двигатель и дайте двигателю остыть.

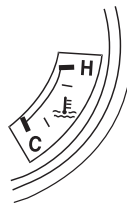

Не снимайте крышку бачка для охлаждающей жидкости, если двигатель горячий или продолжает работать.

**Одометр:** Одометр регистрирует общий пробег автомобиля в километрах (милях).

- Стандартная панель управления

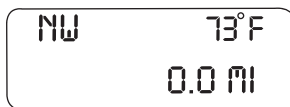

- Опционная панель управления

Инструкции по переключению дисплея из режима метрических единиц в режим британских единиц измерения даны в разделе “Информационный дисплей” главы “Органы управления”.

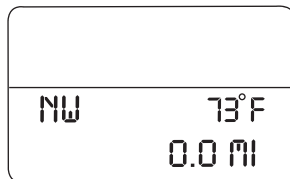

**Счетчик суточного пробега:** Этот счетчик регистрирует расстояние в километрах (милях), пройденное за отдельные поездки.

- Стандартная панель управления

Один раз нажмите на кнопку SELECT/RESET для переключения из режима одометра в режим функции TRIP A.

Нажмите на кнопку еще раз, чтобы выбрать функцию TRIP B. Для обнуления счетчика суточного пробега нажмите и удерживайте кнопку, пока не появится нулевое значение пробега.

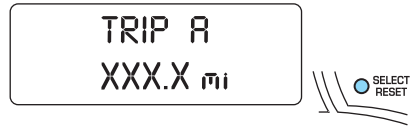

- Опционная панель управления

Нажмите и отпустите кнопку информационного дисплея INFO, когда дисплей войдет в режим TRIP A. Нажмите на кнопку еще раз, чтобы выбрать функцию TRIP B. Для обнуления нажмите на кнопку RESET.

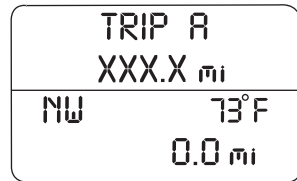

**Примечание:** Наружная температура отображается на информационном дисплее только в автомобилях с системой климат-контроля, управляемых вручную.

**Тахометр:** Тахометр показывает частоту вращения коленчатого вала двигателя в минуту.

Если во время движения стрелка тахометра непрерывно находится в крайней верхней зоне, существует риск повреждения двигателя.

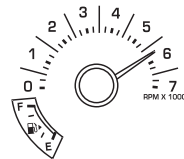

**Указатель уровня топлива:** Этот указатель показывает приблизительное количество топлива в топливном баке (когда ключ зажигания установлен в положение ON). Когда автомобиль движется или стоит на наклонной плоскости, показания указателя уровня топлива могут незначительно меняться.

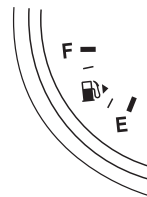

Обратитесь за дополнительной информацией к разделу “*Заправка топливного бака*” в главе “*Обслуживание и технические характеристики*”.

Пиктограмма “ТОПЛИВО” и стрелка показывают, на какой стороне автомобиля расположена крышка заливной горловины топливного бака.

## АУДИОСИСТЕМЫ

### Краткая памятка – Начало эксплуатации



**ПРЕДУПРЕЖДЕНИЕ:** Отсутствие концентрации внимания может привести к утрате контроля водителя над транспортным средством, к аварии и к травмам. Компания Ford настоятельно рекомендует водителям соблюдать особую осторожность при использовании любого оборудования, которое может отвлечь их внимание от дороги. В первую очередь водитель должен следить за безопасностью транспортного средства. Пользуйтесь мобильными телефонами и другими приборами, в применении которых нет насущной необходимости при движении, только когда это безопасно.

#### Радиоприемник

1. Если аудиосистема выключена, нажмите на переключатель VOL-PUSH, чтобы включить радиоприемник. Поверните переключатель VOL-PUSH, чтобы отрегулировать громкость.

VOL - PUSH



**Примечание:** Включение системы может занять одну-две секунды.

2. Нажмите на переключатель AM/FM необходимое количество раз, чтобы выбрать диапазон частот AM/FM1/FM2.



3. Нажмите ▲ / ▼ для ручной настройки в направлении уменьшения/увеличения частоты в данном диапазоне частот.



Используйте кнопку ◀ SEEK ▶ для поиска ближайшей станции с самым сильным сигналом в направлении уменьшения/увеличения частоты в выбранном диапазоне частот. Нажмите ▲ / ▼ для отмены режима поиска.

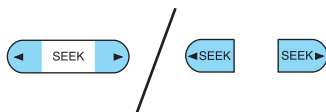

4. Настроившись на желаемую радиостанцию, нажмите и удерживайте кнопку предварительной настройки (1-6), чтобы занести частоту в память системы.



Экранное сообщение “PRESET SAVED” и восстановление звука укажут на то, что частота радиостанции занесена в память. Вы можете занести в память до шести радиостанций в каждом диапазоне частот - AM, FM1 и FM2.

Для доступа к занесенным в память частотам нажмите на соответствующую кнопку предварительной настройки. Номер ячейки памяти и частота вещания будут показаны на экране.

## Спутниковый радиоприемник (при наличии)

1. Если аудиосистема выключена, нажмите на переключатель VOL-PUSH, чтобы включить радиоприемник. Поверните переключатель VOL-PUSH, чтобы отрегулировать громкость.

VOL - PUSH



**Примечание:** Включение системы может занять одну-две секунды.

2. Нажмите на переключатель AUX необходимое количество раз, чтобы выбрать желаемый дополнительный источник аудиосигнала. Выберите режим SAT1, SAT2 или SAT3, чтобы слушать спутниковый радиоприемник.



3. Нажмите ◀ SEEK, SEEK ▶ для доступа к предыдущему или следующему спутниковому каналу.



Также можно воспользоваться поиском по категории музыки. Дополнительную информацию вы найдете в списке категорий раздела “МЕНЮ” вашей аудиосистемы.

4. Настроившись на желаемый канал, нажмите и удерживайте кнопку



предварительной настройки (1-6), чтобы занести его частоту в память системы. Экранное сообщение “PRESET SAVED” и восстановление звука укажут на то, что частота радиостанции занесена в память. Вы можете занести в память до шести каналов в каждом диапазоне – SAT1, SAT2 и SAT3.

Для доступа к занесенным в память каналам нажмите на соответствующую кнопку предварительной настройки. Номер ячейки памяти и название канала будут показаны на экране.

## Проигрыватель CD/MP3 (при наличии)

1. Если аудиосистема выключена, нажмите на переключатель VOL-PUSH, чтобы включить радиоприемник. Поверните переключатель VOL-PUSH, чтобы отрегулировать громкость.

VOL - PUSH



**Примечание:** Включение системы может занять одну-две секунды.

2. Нажмите на переключатель CD, чтобы войти в режим проигрывателя CD. Если в систему загружен диск, его воспроизведение начнется с того места, на котором он был остановлен.



**Однодисковая система:** если диск еще не загружен, вставьте в лоток один диск, расположив его ярлыком вверх.

На экране появятся сообщения “LOADING CD” и “READING DISC”. Начнется воспроизведение первой записи.



**Шестидисковая система, встроенная в панель приборов:**

если диск еще не загружен, нажмите на кнопку LOAD. Выберите отделение лотка с помощью кнопок предварительной настройки 1-6. Когда на экране появится сообщение “LOAD CD#”, загрузите диск ярлыком вверх. Если вы не выбрали отделение лотка в течение 5 секунд, система сделает этот выбор самостоятельно. После загрузки диска начинается воспроизведение первой записи.



**Для автоматической загрузки нескольких дисков (до 6)** нажмите и удерживайте кнопку LOAD, пока на экране не появится сообщение “AUTOLOAD#”.

Загрузите диск, расположив его ярлыком вверх. Система даст вам инструкцию загрузить диски в остальные доступные отделения. Загружайте диски один за другим, ярлыком вверх, по команде системы. После загрузки дисков начинается воспроизведение последнего загруженного диска.

**Примечание:** Если загружен диск формата MP3 с системой папок, на экране будут показаны F001 (номер папки) и T001 (номер записи). Если загружен диск формата MP3 без системы папок, на экране будет показан T001 (номер записи). Более подробная информация дана в разделе этой главы “*Структура записей и папок MP3*”.

3. В режиме CD/MP3 доступны следующие функции:

Нажмите ◀SEEK, SEEK▶ чтобы выбрать предыдущую/следующую запись.



Нажмите и удерживайте кнопку REW, чтобы вручную прокрутить назад запись CD/MP3.



Нажмите и удерживайте кнопку FF, чтобы вручную прокрутить вперед запись CD/MP3.



В режиме папок переключатель ◀ FOLDER служит для доступа к предыдущей папке на диске MP3 (при наличии).



В режиме папок переключатель FOLDER ▶ служит для доступа к следующей папке на диске MP3 (при наличии).



Переключатель SHUFFLE позволяет задать режим воспроизведения в произвольном порядке. На экране появится сообщение “SHUFFLE ON”. Если вы хотите сразу же перейти в этот режим, нажмите SEEK, чтобы произвольное воспроизведение. Если это не будет сделано, произвольное воспроизведение начнется после окончания текущей записи. На экране появится сообщение “CD SHUF”. Для отмены этого режима еще раз нажмите SHUFFLE. На экране появится сообщение “SHUFFLE OFF”.



**Примечание:** В режиме воспроизведения записей происходит произвольный выбор всех записей на *текущем* диске. В режиме воспроизведения папок MP3 система выбирает для произвольного воспроизведения все записи из *текущей* папки.

Для остановки диска в режиме воспроизведения CD/MP3 нажмите ►/|| (Воспроизведение/Пауза). На экране появится сообщение “CD PAUSE”. Нажмите на этот переключатель еще раз, чтобы возобновить воспроизведение.



4. **Однодисковая система:** нажмите ▲, чтобы извлечь диск. На экране появится сообщение “CD EJECT”.



**Шестидисковая система, встроенная в панель приборов:** нажмите ▲, затем выберите отделение лотка с помощью кнопок предварительной настройки 1-6.

Когда система будет готова, она выгрузит диск, и на экране появится сообщение “REMOVE CD”. Если диск не будет извлечен в течение 15 секунд, система снова загрузит его. Для **автоматической выгрузки нескольких дисков (до 6)** нажмите и удерживайте ▲, пока система не начнет выгружать все загруженные диски. Если диски не будут извлечены, система снова их загрузит.

## Аудиосистема AM/FM с однодисковым проигрывателем CD/MP3, совместимая со спутниковым радиоприемником (при наличии)

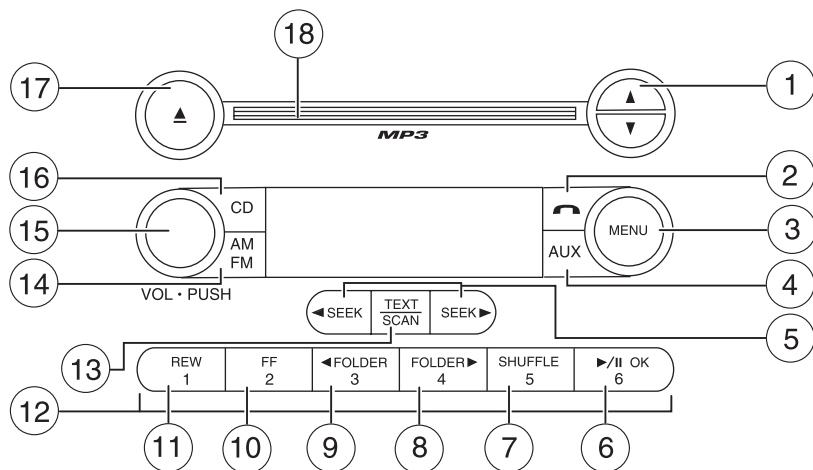

**ПРЕДУПРЕЖДЕНИЕ:** Отсутствие концентрации внимания может привести к утрате контроля водителя над транспортным средством, к аварии и к травмам. Компания Ford настоятельно рекомендует водителям соблюдать особую осторожность при использовании любого оборудования, которое может отвлечь их внимание от дороги. В первую очередь водитель должен следить за безопасностью транспортного средства. Пользуйтесь мобильными телефонами и другими приборами, в применении которых нет насущной необходимости при движении, только когда это безопасно.

**Задержка отключения питания:** В вашем автомобиле предусмотрена функция задержки выключения питания. Если действует эта функция, переключателями стеклоподъемников окон, аудиосистемы и люка крыши (при наличии) можно пользоваться в течение десяти минут после выключения зажигания или до момента открывания любой из передних дверей.



1. **▲ / ▼ (Настройка):** Используйте этот переключатель для ручной настройки в направлении уменьшения/увеличения частоты в данном диапазоне частот. Этот переключатель также служит для выбора различных настроек в режиме меню.

**В режиме спутникового радиоприемника (при наличии)** нажмите ▲ / ▼ для настройки на следующий/предыдущий канал.



В режиме выбора категорий используйте ▲ / ▼ для прокрутки списка доступных категорий каналов SIRIUS (поп-музыка, рок-музыка, новости и т.д). Дополнительная информация дана в пункте “Режим выбора категорий” раздела “Меню”. Спутниковое радиовещание доступно только при наличии действующей подписки SIRIUS. Вы можете уточнить, доступны ли эти услуги, у обслуживающего вас авторизованного дилера.

2.  (Телефон): Если ваш автомобиль оснащен системой SYNC, нажмите на эту кнопку для доступа к функциям SYNC PHONE. Дополнительную информацию вы найдете в приложении, посвященном системе SYNC. Если ваш автомобиль не оснащен системой SYNC, на дисплее появится сообщение NO PHONE.



3. MENU: Нажмите необходимое количество раз для доступа к следующим настройкам:



СПУТНИКОВАЯ РАДИОИНФОРМАЦИЯ (при наличии): Для доступа войдите в режим спутникового радиоприемника и нажмите на кнопку MENU. Нажмите ОК, чтобы открыть меню спутникового радиоприемника. Используйте кнопки ▲ / ▼ для перехода между следующими опциями:

- CATEGORY/КАТЕГОРИЯ: Нажмите ОК, чтобы войти в режим категорий. Нажмите ▲ / ▼ для прокрутки списка доступных категорий каналов SIRIUS (поп-музыка, рок-музыка, новости и т.д). Нажмите ОК, когда желаемая категория появится на дисплее. После того как категория выбрана, используйте переключатель SEEK для поиска только каналов выбранной категории (например, рок-музыка). Вы также можете выбрать “CATEGORY ALL” для поиска всех доступных категорий и каналов SIRIUS. Нажмите ОК для выхода и возврата в главное меню.
- SAVE SONG/СОХРАНИТЬ ЗАПИСЬ: Нажмите ОК, чтобы сохранить название той композиции, которая воспроизводится сейчас, в памяти системы. (Если вы пытаетесь сохранить какую-либо другую информацию, на дисплее появляется сообщение CANT SAVE). Когда выбранная композиция передается любым спутниковым радиоканалом, система выдает вам звуковое предупреждение об этом. Нажмите ОК, когда предупреждение (SONG ALERT) появится на экране, и система переключит вас на тот канал, который транслирует выбранную композицию. Вы можете занести в память до 20 названий музыкальных композиций. Если вы пытаетесь занести в память более 20 названий, на дисплее появляется вопрос REPLACE SONG? (ЗАМЕНИТЬ КОМПОЗИЦИЮ?) Нажмите ОК для доступа к занесенным в память названиям, используйте ▲ / ▼ для просмотра списка названий. Когда на дисплее появится название композиции, которое вы хотите заменить, нажмите ОК. На дисплее появится сообщение SONG REPLACED (КОМПОЗИЦИЯ ЗАМЕНА).

- **DELETE SONG/УДАЛИТЬ КОМПОЗИЦИЮ:** Нажмите ОК, чтобы удалить композицию из памяти системы. Нажмите ▲ / ▼ для просмотра списка занесенных в память композиций. Когда на дисплее появится название композиции, которое вы хотите удалить, нажмите ОК. Название композиции будет показано на дисплее для подтверждения. Нажмите ОК еще раз; на дисплее появится сообщение SONG DELETED (КОМПОЗИЦИЯ УДАЛЕНА). Если вы не хотите удалять ту композицию, которая воспроизводится сейчас, нажмите ▲ / ▼, чтобы выбрать RETURN (ВОЗВРАТ) или CANCEL (ОТМЕНА).  
Примечание: Если в данный момент времени в памяти нет сохраненных композиций, на дисплее появится сообщение NO SONGS (НЕТ КОМПОЗИЦИЙ).
- **DELETE ALL SONGS/УДАЛИТЬ ВСЕ КОМПОЗИЦИИ:** Нажмите ОК, чтобы удалить все композиции из памяти системы. На дисплее появится вопрос ARE YOU SURE? (ВЫ УВЕРЕНЫ?) Нажмите ОК, чтобы подтвердить удаление всех занесенных в память композиций; на дисплее появится сообщение ALL DELETED (ВСЕ УДАЛЕНЫ). Примечание: Если в памяти нет сохраненных названий композиций, на дисплее появится сообщение NO SONGS (НЕТ КОМПОЗИЦИЙ).
- **ENABLE ALERTS/DISABLE ALERTS (РАЗРЕШИТЬ/ЗАБЛОКИРОВАТЬ ВЫДАЧУ ПРЕДУПРЕЖДЕНИЙ):** Нажмите ОК, чтобы активировать/заблокировать выдачу спутниковой системой предупреждений о том, что по спутниковому радиоканалу передают выбранные вами композиции. (По умолчанию эта функция в системе деактивирована). На дисплее появится сообщение SONG ALERTS ENABLED/DISABLED (ПРЕДУПРЕЖДЕНИЯ АКТИВИРОВАНЫ/ЗАБЛОКИРОВАНЫ). В меню будет показан тот вариант работы, который НЕ выбран. Например, если вы активировали режим выдачи предупреждений, в меню будет указано DISABLE (ЗАБЛОКИРОВАТЬ). Т.е. сейчас режим предупреждения включен, и у вас есть возможность его отключить.

*Спутниковое радиовещание доступно только при наличии действующей подписки SIRIUS. Вы можете уточнить, доступны ли эти услуги, у обслуживающего вас авторизованного дилера.*

**Настройка часов:** Нажимайте на кнопку MENU, пока на дисплее не появится сообщение “SELECT HOUR” (“Выбрать часы”) или “SELECT MINS” (“Выбрать минуты”). Используйте для ручной настройки переключатель ▲ / ▼. Нажмите на кнопку MENU еще раз, чтобы выйти из режима настройки часов. Нажмите ОК для выхода и возврата в главное меню.

**AUTOSET:** Нажмите и удерживайте переключатель MENU, пока на экране не появится сообщение “AUTOSET”. Эта функция позволяет вам настроить самые мощные местные радиостанции, не теряя первоначальную ручную настройку в диапазонах AM/FM1/FM2. Используйте ▲ / ▼ для включения/выключения. После запоминания частот шести самых мощных радиостанций радиоприемник переключается на станцию, частота которой занесена в ячейку памяти 1. Если найдено меньше шести мощных радиостанций, система заносит в оставшиеся ячейки памяти частоту последней радиостанции. Нажмите ОК для выхода и возврата в главное меню.

**RBDS:** Эта функция доступна только в режиме FM. С ее помощью вы можете искать радиостанции, оборудованные системой RBDS, которые транслируют определенную музыку: классическую, кантри, выпуски новостей, джаз/R&B, рок (категории CLASSIC, COUNTRY, INFORM, JAZZ/RB, ROCK) и т.д.

**Для активации этой функции нажмите на переключатель MENU необходимое количество раз, чтобы на экране появилось обозначение “RBDS (ON/OFF)”.**

Используйте для включения/выключения функции RBDS переключатели ◀ SEEK, SEEK ▶. Если функция RBDS выключена, вы не можете выполнить поиск радиостанций, оборудованных системой RBDS, и увидеть на экране название или тип радиостанции. Нажмите OK для выхода и возврата в главное меню.

**Поиск конкретных музыкальных категорий RBDS:** Когда желаемая категория появится на экране, нажмите ▲ / ▼, чтобы выбрать желаемый тип, затем нажмите и отпустите переключатель ◀ SEEK, SEEK ▶ или нажмите и удерживайте переключатель SCAN, чтобы начать поиск.

**Просмотр названий или типов радиостанций:** Когда название желаемой категории появится на экране, используйте TEXT/SCAN для переключения между режимами показа типа станции (COUNTRY, ROCK и т.д.) и названия станции (WYCD, WXYT и т.д.).

**BASS (Низкие частоты):** Нажмите на переключатель MENU для доступа к настройке низких частот. Используйте для регулировки ▲ / ▼. Нажмите OK для выхода и возврата в главное меню.

**TREB (Высокие частоты):** Нажмите на переключатель MENU для доступа к настройке высоких частот. Используйте для регулировки ▲ / ▼. Нажмите OK для выхода и возврата в главное меню. Нажмите OK для выхода и возврата в главное меню.

**BAL (Баланс звука слева/справа):** Нажмите на переключатель MENU для доступа к настройке баланса звука слева/справа. Используйте ▲ / ▼ для регулировки баланса между левыми (L) и правыми (R) динамиками. Нажмите OK для выхода и возврата в главное меню.

**FADE (Баланс звука спереди/сзади):** Нажмите на переключатель MENU для доступа к настройке баланса звука спереди/сзади. Используйте ▲ / ▼ для регулировки баланса между задними (B) и передними (F) динамиками. Нажмите OK для выхода и возврата в главное меню.

**SPEED VOL (корректировка громкости с учетом скорости; при наличии):** Нажмите на переключатель MENU для доступа к настройке SPEEDVOL. Эта функция автоматически увеличивает громкость радиоприемника в зависимости от скорости автомобиля для компенсации шумов, сопровождающих движение, и шума ветра.

Используйте для регулировки ▲ / ▼. Нажмите OK для выхода и возврата в главное меню.

По умолчанию эта функция *не действует*, т.е. при увеличении скорости автомобиля громкость не изменяется.

**Диапазон регулировки 1-7:** Увеличивая настройку от 1 (самый низкий уровень) до 7 (самый высокий уровень), вы задаете автоматическую корректировку громкости радиоприемника с учетом скорости автомобиля, которая компенсирует шумы, сопровождающие движение, и шум ветра.

Рекомендуемый уровень: 1–3; при выборе SPEED OFF эта функция отключается, максимальная настройка - 7.

**РЕЖИМ ЗАПИСЕЙ/ПАПОК:** Этот режим доступен только при воспроизведении дисков формата MP3, когда активен проигрыватель CD. В режиме записей вы можете использовать переключатели ◀SEEK, SEEK▶ для прокрутки всех записей на диске. В режиме папок переключатели ◀SEEK, SEEK▶ пролистывают записи в выбранной папке. С помощью переключателей ◀FOLDER, FOLDER▶ вы можете выбрать предыдущую/следующую папку (при наличии).

Нажмите ОК для выхода и возврата в главное меню. COMPRESS (Сжатие): Эта функция доступна только в режиме проигрывателя CD/MP3. Нажмите и удерживайте переключатель MENU, пока на экране не появится обозначение “COMPRESS ON/OFF”.

Используйте для включения/выключения переключатели ▲ / ▼ / ◀SEEK, SEEK▶. Работая в активном режиме, функция сжатия совмещает тихие и громкие музыкальные фрагменты, позволяя добиться более равномерной громкости звучания. Нажмите ОК для выхода и возврата в главное меню.

**РЕЖИМ ВОСПРОИЗВЕДЕНИЯ SINGLE PLAY/DUAL PLAY (при наличии):** Если активен режим SINGLE PLAY, нажмите ▲ / ▼, чтобы выбрать режим DUAL PLAY. Обратитесь за дополнительной информацией о режимах воспроизведения Single Play/Dual Play к разделу “Семейная развлекательная система [FES] на базе DVD” ниже в этой главе.

**4. Переключатель AUX:** Нажмите необходимое количество раз для последовательного перехода между режимами FES/DVD (при наличии), LINE IN (режим дополнительного аудиооборудования), SYNC (при наличии), SAT1, SAT2 и SAT3 (спутниковый радиоприемник, при наличии).

Более подробная информация о режиме дополнительного аудиооборудования дана в этой главе ниже, в разделе “Дополнительный вход”.

*Спутниковое радиовещание доступно только при наличии действующей подписки SIRIUS. Вы можете уточнить, доступны ли эти услуги, у обслуживающего вас авторизованного дилера.*

Если ваш автомобиль оборудован семейной развлекательной системой (FES), дополнительную информацию вы найдете в разделе “Семейная развлекательная система [FES] на базе DVD” ниже в этой главе.

Если ваш автомобиль оснащен системой SYNC, обратитесь за дополнительной информацией к приложению “SYNC”.

**5. SEEK (Поиск):** В режиме радиоприемника нажмите ◀ / ▶ для доступа к предыдущей/следующей радиостанции с сильным сигналом.



**В режиме проигрывателя CD** нажмите ◀ / ▶ для доступа к предыдущей/следующей записи.

**В режиме спутникового радиоприемника (при наличии)** нажмите ◀ SEEK, SEEK ▶ для поиска предыдущего/следующего канала. Если выбрана конкретная категория (джаз, рок, новости и т.д.), нажмите ◀ SEEK, SEEK ▶ для поиска предыдущего/следующего канала, транслирующего программы данной категории. Нажмите и удерживайте ◀ SEEK, SEEK ▶ для быстрой прокрутки каналов в направлении уменьшения/увеличения частоты. В текстовом режиме нажмите ◀ SEEK, SEEK ▶ для просмотра предыдущего/дополнительного текстового экрана.

**В режиме категорий используйте** ◀ SEEK, SEEK ▶ для выбора категории.

*Спутниковое радиовещание доступно только при наличии действующей подписки SIRIUS. Вы можете уточнить, доступны ли эти услуги, у обслуживающего вас авторизованного дилера.*

**6. ▶ / II (Воспроизведение/Пауза):** Этот переключатель действует в режимах проигрывателей CD и DVD (при наличии). Когда активен проигрыватель CD или DVD в развлекательной системе (FES), нажмите на этот переключатель для воспроизведения или паузы выбранного CD или DVD-диска. Режим работы проигрывателя CD/DVD будет показан на экране радиоприемника. OK: Возможно, в вашем автомобиле предусмотрены специальные функции телефонной связи и мультимедиа, при работе с которыми для подтверждения команд требуется нажимать OK. Обратитесь за дополнительной информацией к приложению, посвященному системе SYNC.



Если ваш автомобиль оборудован семейной развлекательной системой (FES), дополнительную информацию вы найдете в разделе “Семейная развлекательная система [FES] на базе DVD” ниже в этой главе.

**7. SHUFFLE (Воспроизведение в произвольном порядке):**

Переключатель SHUFFLE позволяет задать режим воспроизведения в произвольном порядке. На экране появится сообщение “SHUFFLE ON”. Если вы хотите сразу же перейти в этот режим, нажмите SEEK, чтобы произвольное воспроизведение. Если это не будет сделано, произвольное воспроизведение начнется после окончания текущей записи. На экране появится сообщение “CD SHUF”. Для отмены этого режима еще раз нажмите SHUFFLE. На экране появится сообщение “SHUFFLE OFF”.



**Примечание:** В режиме воспроизведения записей происходит произвольный выбор всех записей на текущем диске. В режиме воспроизведения папок MP3 система выбирает для произвольного воспроизведения все записи из текущей папки.

**8. FOLDER ▶ (РЕЖИМ ПАПОВОК):** В режиме папок переключатель FOLDER ▶ служит для доступа к следующей папке на диске MP3 (при наличии).



9. ◀ **FOLDER**: В режиме папок переключатель  
◀ FOLDER служит для доступа к предыдущей папке на диске MP3 (при наличии).



10. **FF (Прокрутка вперед)**: Нажмите на кнопку FF, чтобы вручную прокрутить вперед запись CD/MP3.



11. **REW (Прокрутка назад)**: Нажмите на кнопку REW, чтобы вручную прокрутить назад запись CD/MP3.



## 12. Кнопки предварительной настройки

**радиостанций**: Для того чтобы занести



в память частоту вещания, сначала выберите диапазон частот: AM, FM1 или FM2. Настройтесь на желаемую радиостанцию. Нажмите и удерживайте кнопку предварительной настройки до восстановления передачи звука и появления экранного сообщения “PRESET # SAVED”. Вы можете занести в память частоты 18 радиостанций: по шесть в диапазонах AM, FM1 и FM2.

**В режиме спутникового радиоприемника (при наличии)** есть 18 доступных ячеек памяти: по шесть в диапазонах SAT1, SAT2 и SAT3. Для того чтобы занести в память частоты спутниковых каналов, настройтесь на желаемый канал, затем нажмите и удерживайте кнопку предварительной настройки до возобновления передачи звука.

*Спутниковое радиовещание доступно только при наличии действующей подписки SIRIUS. Вы можете уточнить, доступны ли эти услуги, у обслуживающего вас авторизованного дилера.*

13. **TEXT/SCAN (Текстовая информация/Сканирование)**:



**В режиме радиоприемника и проигрывателя CD/MP3** нажмите и удерживайте этот переключатель, чтобы прослушать краткие фрагменты программ радиостанций или записей на CD. Нажмите еще раз, чтобы остановить работу этой функции.

**В режиме MP3** нажмите и отпустите этот переключатель, чтобы вывести на экран название записи, имя исполнителя и название диска.

**В режиме спутникового радиоприемника (при наличии)** нажмите и отпустите этот переключатель, чтобы перейти в текстовый режим, в котором на экране появляется название музыкального произведения. Находясь в текстовом режиме, еще раз нажмите на этот переключатель, чтобы поочередно вывести на экран название песни, имя исполнителя, категорию канала и полное название канала в системе SIRIUS.

**В текстовом режиме** иногда бывает необходимо вывести на экран дополнительный текст. Если активен индикатор “>”, нажмите SEEK ►, чтобы увидеть окончание текста. Если активен индикатор “<”, нажмите ◀ SEEK, чтобы вернуться к началу текста.

**В режиме спутникового радиоприемника (при наличии)** нажмите и удерживайте этот переключатель, чтобы прослушать короткие фрагменты программ,

транслируемых следующими каналами. Нажмите еще раз, чтобы остановить работу этой функции. В режиме категорий нажмите на переключатель SCAN, чтобы прослушать короткие фрагменты программ, транслируемых каналами выбранной категории. Нажмите еще раз, чтобы остановить работу этой функции.

*Спутниковое радиовещание доступно только при наличии действующей подписки SIRIUS. Вы можете уточнить, доступны ли эти услуги, у обслуживающего вас авторизованного дилера.*

14. **AM/FM:** Нажмите, чтобы выбрать диапазон частот AM/FM/FM2.



15. **Выключатель/регулятор громкости:** Нажмите на выключатель, чтобы включить/выключить систему. Поверните выключатель, чтобы отрегулировать громкость.



VOL - PUSH

**Примечание:** Если настроена громкость, превышающая определенный уровень, и выключено зажигание, при последующем включении зажигания восстанавливается “номинальный” уровень громкости.

16. **CD:** Нажмите, чтобы выбрать режим проигрывателя CD/MP3. Если в систему загружен диск формата CD/MP3, его воспроизведение начнется с того места, на котором он был остановлен. Если диск не загружен, на экране появится сообщение “NO DISC”.



17. **▲ (кнопка извлечения диска):** Нажмите, чтобы извлечь CD.



18. **Отсек для загрузки дисков:** Вставляйте в отсек диски формата CD ярлыком вверх.



**Аудиосистема Audiophile AM/FM со встроенным в панель приборов 6-дисковым проигрывателем CD/MP3, совместимая со спутниковым радиоприемником (при наличии)**

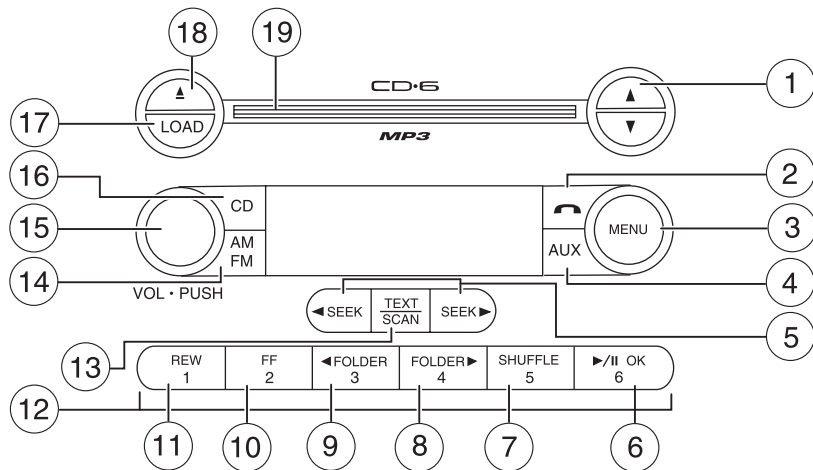

**⚠ ПРЕДУПРЕЖДЕНИЕ:** Отсутствие концентрации внимания может привести к утрате контроля водителя над транспортным средством, к аварии и к травмам. Компания Ford настоятельно рекомендует водителям соблюдать особую осторожность при использовании любого оборудования, которое может отвлечь их внимание от дороги. В первую очередь водитель должен следить за безопасностью транспортного средства. Пользуйтесь мобильными телефонами и другими приборами, в применении которых нет насущной необходимости при движении, только когда это безопасно.

**Задержка отключения питания:** В вашем автомобиле предусмотрена функция задержки выключения питания. Если действует эта функция, переключателями стеклоподъемников окон, аудиосистемы и люка крыши (при наличии) можно пользоваться в течение десяти минут после выключения зажигания или до момента открывания любой из передних дверей.

## 1. ▲ / ▼ (Настройка/выбор диска):

**В режиме радиоприемника** используйте этот переключатель для ручной настройки в направлении увеличения (▲) или уменьшения (▼) частоты вещания. Нажмите и удерживайте переключатель для быстрого перемещения по диапазону частот.

**В режиме меню** этот переключатель служит для выбора различных настроек.

**В режиме воспроизведения CD/MP3** используйте переключатель для выбора желаемого диска.





**В режиме спутникового радиоприемника (при наличии)** нажмите ▲ / ▼ для настройки на следующий/предыдущий канал. В режиме выбора категорий используйте ▲ / ▼ для прокрутки списка доступных категорий каналов SIRIUS (поп-музыка, рок-музыка, новости и т.д.). Дополнительная информация дана в пункте “Режим выбора категорий” раздела “Меню”.

*Спутниковое радиовещание доступно только при наличии действующей подписки SIRIUS. Вы можете уточнить, доступны ли эти услуги, у обслуживающего вас авторизованного дилера.*

2. **(Телефон):** Если ваш автомобиль оснащен системой SYNC, нажмите на эту кнопку для доступа к функциям SYNC PHONE. За дополнительной информацией



обратитесь к приложению, которое посвящено системе SYNC. Если ваш автомобиль не оснащен системой SYNC, на дисплее появится сообщение NO PHONE.

3. **MENU:** Нажмите необходимое количество раз для доступа к следующим настройкам:



**СПУТНИКОВАЯ РАДИОИНФОРМАЦИЯ (при наличии):** Для доступа войдите в режим спутникового радиоприемника и нажмите на кнопку MENU. Нажмите ОК, чтобы открыть меню спутникового радиоприемника. Нажмите ▲ / ▼ для перехода между следующими опциями:

- **CATEGORY/КАТЕГОРИЯ:** Нажмите ОК, чтобы войти в режим категорий. Нажмите ▲ / ▼ для прокрутки списка доступных категорий каналов SIRIUS (поп-музыка, рок-музыка, новости и т.д.). Нажмите ОК, когда желаемая категория появится на дисплее. После того как категория выбрана, используйте переключатель SEEK для поиска только каналов выбранной категории (например, рок-музыка). Вы также можете выбрать “CATEGORY ALL” для поиска всех доступных категорий и каналов SIRIUS. Нажмите ОК для выхода и возврата в главное меню.
- **SAVE SONG/СОХРАНИТЬ ЗАПИСЬ:** Нажмите ОК, чтобы сохранить название той композиции, которая воспроизводится сейчас, в памяти системы. (Если вы пытаетесь сохранить какую-либо другую информацию, на дисплее появляется сообщение CANT SAVE). Когда выбранная композиция передается любым спутниковым радиоканалом, система выдает вам звуковое предупреждение об этом. Нажмите ОК, когда предупреждение (SONG ALERT) появится на экране, и система переключит вас на тот канал, который транслирует выбранную композицию. Вы можете занести в память до 20 названий музыкальных композиций. Если вы пытаетесь занести в память более 20 названий, на дисплее появляется вопрос REPLACE SONG? (ЗАМЕНИТЬ КОМПОЗИЦИЮ?) Нажмите ОК для доступа к занесенным в память названиям, используйте ▲ / ▼ для просмотра списка названий. Когда на дисплее появится название композиции, которое вы хотите заменить, нажмите ОК. На дисплее появится сообщение SONG REPLACED (КОМПОЗИЦИЯ ЗАМЕНА).

- **DELETE SONG/УДАЛИТЬ КОМПОЗИЦИЮ:** Нажмите ОК, чтобы удалить композицию из памяти системы. Используйте кнопки ▲ / ▼ для перехода между композициями, занесенными в память. Когда на дисплее появится название композиции, которое вы хотите удалить, нажмите ОК.

Название композиции будет показано на дисплее для подтверждения. Нажмите ОК еще раз; на дисплее появится сообщение SONG DELETED (КОМПОЗИЦИЯ УДАЛЕНА). Если вы не хотите удалять ту композицию, которая воспроизводится сейчас, нажмите ▲ / ▼, чтобы выбрать RETURN (ВОЗВРАТ) или CANCEL (ОТМЕНА).

**Примечание:** Если в данный момент времени в памяти нет сохраненных композиций, на дисплее появится сообщение NO SONGS (НЕТ КОМПОЗИЦИЙ).

- **DELETE ALL SONGS/УДАЛИТЬ ВСЕ КОМПОЗИЦИИ:** Нажмите ОК, чтобы удалить все композиции из памяти системы. На дисплее появится вопрос ARE YOU SURE? (ВЫ УВЕРЕНЫ?) Нажмите ОК, чтобы подтвердить удаление всех занесенных в память композиций; на дисплее появится сообщение ALL DELETED (ВСЕ УДАЛЕНЫ). Примечание: Если в памяти нет сохраненных названий композиций, на дисплее появится сообщение NO SONGS (НЕТ КОМПОЗИЦИЙ).

- **ENABLE ALERTS/DISABLE ALERTS (РАЗРЕШИТЬ/ЗАБЛОКИРОВАТЬ ВЫДАЧУ ПРЕДУПРЕЖДЕНИЙ):** Нажмите ОК, чтобы активировать/заблокировать выдачу спутниковой системой предупреждений о том, что по спутниковому радиоканалу передают выбранные вами композиции. (По умолчанию эта функция в системе деактивирована). На дисплее появится сообщение SONG ALERTS ENABLED/DISABLED (ПРЕДУПРЕЖДЕНИЯ АКТИВИРОВАНЫ/ЗАБЛОКИРОВАНЫ). В меню будет показан тот вариант работы, который НЕ выбран. Например, если вы активировали режим выдачи предупреждений, в меню будет указано DISABLE (ЗАБЛОКИРОВАТЬ). Т.е. сейчас режим предупреждения включен, и у вас есть возможность его отключить.

*Спутниковое радиовещание доступно только при наличии действующей подписки SIRIUS. Вы можете уточнить, доступны ли эти услуги, у обслуживающего вас авторизованного дилера.*

**Настройка часов:** Нажимайте на кнопку MENU, пока на дисплее не появится сообщение “SELECT HOUR” (“Выбрать часы”) или “SELECT MINS” (“Выбрать минуты”). Используйте для ручной настройки переключатель ▲ / ▼. Нажмите на кнопку MENU еще раз, чтобы выйти из режима настройки часов. Нажмите ОК для выхода и возврата в главное меню.

**AUTOSET:** Нажмите и удерживайте переключатель MENU, пока на экране не появится сообщение “AUTOSET”. Эта функция позволяет вам настроить самые мощные местные радиостанции, не теряя первоначальную ручную настройку в диапазонах AM/FM1/FM2.

Используйте для включения/выключения переключатели ▲ / ▼ / ◀ SEEK, SEEK ▶.

После запоминания частот шести самых мощных радиостанций радиоприемник переключается на станцию, частота которой занесена в ячейку памяти 1. Если найдено меньше шести мощных радиостанций, система заносит в оставшиеся ячейки памяти частоту последней радиостанции. Нажмите OK для выхода и возврата в главное меню.

**RBDS:** Эта функция доступна только в режиме FM. С ее помощью вы можете искать радиостанции, оборудованные системой RBDS, которые транслируют определенную музыку: классическую, кантри, выпуски новостей, джаз/R&B, рок (категории CLASSIC, COUNTRY, INFORM, JAZZ/RB, ROCK) и т.д.

**Для активации этой функции нажмите на переключатель MENU необходимое количество раз, чтобы на экране появилось обозначение “RBDS (ON/OFF)”.** Используйте для включения/выключения переключатели ▲ / ▼ / ◀ SEEK, SEEK ▶. Если функция RBDS выключена, вы не можете выполнить поиск радиостанций, оборудованных системой RBDS, и увидеть на экране название или тип радиостанции. Нажмите OK для выхода и возврата в главное меню.

**Поиск конкретных музыкальных категорий RBDS:** Когда желаемая категория появится на экране, нажмите ▲ / ▼, чтобы выбрать желаемый тип, затем нажмите и отпустите переключатель ◀ SEEK, SEEK ▶ или нажмите и удерживайте переключатель SCAN, чтобы начать поиск.

**Просмотр названий или типов радиостанций:** Когда название желаемой категории появится на экране, используйте TEXT/SCAN для переключения между режимами показа типа станции (COUNTRY, ROCK и т.д.) и названия станции (WYCD, WXYT и т.д.).

**BASS (Низкие частоты):** Нажмите на переключатель MENU для доступа к настройке низких частот. Используйте для регулировки ▲ / ▼. Нажмите OK для выхода и возврата в главное меню.

**TREB (Высокие частоты):** Нажмите на переключатель MENU для доступа к настройке высоких частот. Используйте для регулировки ▲ / ▼. Нажмите OK для выхода и возврата в главное меню.

**BAL (Баланс звука слева/справа):** Нажмите на переключатель MENU для доступа к настройке баланса звука слева/справа. Используйте ▲ / ▼ для регулировки баланса между левыми (L) и правыми (R) динамиками. Нажмите OK для выхода и возврата в главное меню.

**FADE (Баланс звука спереди/сзади):** Нажмите на переключатель MENU для доступа к настройке баланса звука спереди/сзади. Используйте ▲ / ▼ для регулировки баланса между задними (B) и передними (F) динамиками. Нажмите OK для выхода и возврата в главное меню.

**SPEED VOL (корректировка громкости с учетом скорости; при наличии):** Нажмите на переключатель MENU для доступа к настройке SPEEDVOL. Эта функция автоматически увеличивает громкость радиоприемника в зависимости от скорости автомобиля для компенсации шумов, сопровождающих движение, и шума ветра.

Используйте для регулировки ▲ / ▼. Нажмите OK для выхода и возврата в главное меню.

По умолчанию эта функция *не действует*, т.е. при увеличении скорости автомобиля громкость не изменяется.

Диапазон регулировки 1-7: Увеличивая настройку от 1 (самый низкий уровень) до 7 (самый высокий уровень), вы задаете автоматическую корректировку громкости радиоприемника с учетом скорости автомобиля, которая компенсирует шумы, сопровождающие движение, и шум ветра.

Рекомендуемый уровень: 1–3; при выборе SPEED OFF эта функция отключается, максимальная настройка - 7.

**РЕЖИМ ЗАПИСЕЙ/ПАПОК:** Этот режим доступен только при воспроизведении дисков формата MP3, когда активен проигрыватель CD. В режиме записей вы можете использовать переключатели ◀SEEK, SEEK▶ для прокрутки всех записей на диске. В режиме папок переключатели ◀SEEK, SEEK▶ пролистывают записи в выбранной папке. С помощью переключателей ◀FOLDER, FOLDER▶ вы можете выбрать предыдущую/следующую папку (при наличии). Нажмите OK для выхода и возврата в главное меню.

**COMPRESS (Сжатие):** Эта функция доступна только в режиме проигрывателя CD/MP3. Нажмите и удерживайте переключатель MENU, пока на экране не появится обозначение “COMPRESS ON/OFF”.

Используйте для включения/выключения переключатели ▲ / ▼ / ◀SEEK, SEEK▶. Работая в активном режиме, функция сжатия совмещает тихие и громкие музыкальные фрагменты, позволяя добиться более равномерной громкости звучания. Нажмите OK для выхода и возврата в главное меню.

**ALL SEATS (Режим передачи звука, зависящий от наличия и количества пассажиров):** Используйте переключатель ▲ / ▼ для выбора оптимального режима: ALL SEATS, DRIVERS SEAT, REAR SEATS (“Все сиденья”, “Водительское сиденье” и “Задние сиденья”). Нажмите OK для выхода и возврата в главное меню.

**РЕЖИМ ВОСПРОИЗВЕДЕНИЯ SINGLE PLAY/DUAL PLAY (при наличии):** Если активен режим SINGLE PLAY, нажмите ▲ / ▼, чтобы выбрать режим DUAL PLAY. Обратитесь за дополнительной информацией о режимах воспроизведения Single Play/Dual Play к разделу “Семейная развлекательная система [FES] на базе DVD” ниже в этой главе.

**4. Переключатель AUX:** Нажмите необходимое количество раз для последовательного перехода между режимами FES/DVD (при наличии), LINE IN (режим дополнительного аудиооборудования), SYNC (при наличии), SAT1, SAT2 и SAT3 (спутниковый радиоприемник, при наличии). Более подробная информация о режиме дополнительного аудиооборудования дана в этой главе ниже, в разделе “Дополнительный вход”.

*Спутниковое радиовещание доступно только при наличии действующей подписки SIRIUS. Вы можете уточнить, доступны ли эти услуги, у обслуживающего вас авторизованного дилера.*

Если ваш автомобиль оборудован семейной развлекательной системой (FES), дополнительную информацию вы найдете в разделе “Семейная развлекательная система [FES] на базе DVD” ниже в этой главе.

Если ваш автомобиль оснащен системой SYNC, обратитесь за дополнительной информацией к приложению “SYNC”.



**5. SEEK (Поиск):** В режиме радиоприемника или проигрывателя CD/MP3 нажмите (◀) или (▶) для доступа, соответственно, к предыдущей/следующей радиостанции с сильным сигналом или записи.

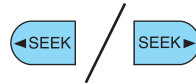

**В режиме спутникового радиоприемника (при наличии)** нажмите ◀SEEK ▶ для поиска предыдущего/следующего канала. Если выбрана конкретная категория (джаз, рок, новости и т.д.), нажмите ◀SEEK, SEEK ▶ для поиска предыдущего/следующего канала, транслирующего программы данной категории. Нажмите и удерживайте ◀SEEK, SEEK ▶ для быстрой прокрутки каналов в направлении уменьшения/увеличения частоты.

**В текстовом режиме** нажмите ◀SEEK, SEEK ▶ для просмотра предыдущего/дополнительного текстового экрана.

**В режиме категорий используйте** ◀SEEK ▶ для выбора категории.

*Спутниковое радиовещание доступно только при наличии действующей подписки SIRIUS. Вы можете уточнить, доступны ли эти услуги, у обслуживающего вас авторизованного дилера.*

**6. ▶/II (Воспроизведение/Пауза):** Этот переключатель действует в режимах проигрывателей CD и DVD (при наличии). Когда активен проигрыватель CD или DVD в развлекательной системе (FES), нажмите на этот переключатель для воспроизведения или паузы выбранного CD или DVD-диска. Режим работы проигрывателя CD/DVD будет показан на экране радиоприемника.



**OK:** Возможно, в вашем автомобиле предусмотрены специальные функции телефонной связи и мультимедиа, при работе с которыми для подтверждения команд требуется нажимать OK. Обратитесь за дополнительной информацией к приложению, посвященному системе SYNC.

Если ваш автомобиль оборудован семейной развлекательной системой (FES), дополнительную информацию вы найдете в разделе “Семейная развлекательная система [FES] на базе DVD” ниже в этой главе.

**7. SHUFFLE (Воспроизведение в произвольном порядке):** Переключатель SHUFFLE позволяет задать режим воспроизведения в произвольном порядке.



На экране появится сообщение “SHUFFLE ON”. Если вы хотите сразу же перейти в этот режим, нажмите SEEK, чтобы произвольное воспроизведение. Если это не будет сделано, произвольное воспроизведение начнется после окончания текущей записи. На экране появится сообщение “CD SHUF”. Для отмены этого режима еще раз нажмите SHUFFLE. На экране появится сообщение “SHUFFLE OFF”.

**Примечание:** В режиме воспроизведения записей происходит произвольный выбор всех записей на текущем диске. В режиме воспроизведения папок MP3 система выбирает для произвольного воспроизведения все записи из текущей папки.

8. **FOLDER ►** (РЕЖИМ ПАПОК) : В режиме папок переключатель FOLDER ► служит для доступа к следующей папке на диске MP3 (при наличии).



9. **◀ FOLDER**: В режиме папок переключатель ◀ FOLDER служит для доступа к предыдущей папке на диске MP3 (при наличии).



10. **FF (Прокрутка вперед)**: Нажмите на кнопку FF, чтобы вручную прокрутить вперед запись CD.



11. **REW (Прокрутка назад)**: Нажмите на кнопку REW, чтобы вручную прокрутить назад запись CD/MP3.



## 12. Кнопки предварительной настройки

**радиостанций**: Для того чтобы занести в память частоту вещания, сначала выберите диапазон частот: AM, FM1 или FM2. Настройтесь на желаемую радиостанцию. Нажмите и удерживайте кнопку предварительной настройки до восстановления передачи звука и появления экранного сообщения "PRESET # SAVED". Вы можете занести в память частоты 18 радиостанций: по шесть в диапазонах AM, FM1 и FM2.



**В режиме спутникового радиоприемника (при наличии)** есть 18 доступных ячеек памяти: по шесть в диапазонах SAT1, SAT2 и SAT3. Для того чтобы занести в память частоты спутниковых каналов, настройтесь на желаемый канал, затем нажмите и удерживайте кнопку предварительной настройки до возобновления передачи звука.

*Спутниковое радиовещание доступно только при наличии действующей подписки SIRIUS. Вы можете уточнить, доступны ли эти услуги, у обслуживающего вас авторизованного дилера.*

13. **TEXT/SCAN (Текстовая информация/Сканирование)**:



**В режиме радиоприемника и проигрывателя CD/MP3** нажмите и удерживайте этот переключатель, чтобы прослушать краткие фрагменты программ радиостанций или записей на CD. Нажмите еще раз, чтобы остановить работу этой функции. **В режиме MP3** нажмите и отпустите этот переключатель, чтобы вывести на экран название записи, имя исполнителя и название диска.

**В режиме спутникового радиоприемника (при наличии)** нажмите и отпустите этот переключатель, чтобы перейти в текстовый режим, в котором на экране появляется название музыкального произведения. Находясь в текстовом режиме, еще раз нажмите на этот переключатель, чтобы поочередно вывести на экран название песни, имя исполнителя, категорию канала и полное название канала в системе SIRIUS. Нажмите и удерживайте этот переключатель, чтобы прослушать короткие фрагменты программ, транслируемых следующими каналами. Нажмите еще раз, чтобы остановить работу этой функции.

**В режиме категорий** нажмите на переключатель SCAN, чтобы прослушать короткие фрагменты программ, транслируемых каналами выбранной категории. Нажмите еще раз, чтобы остановить работу этой функции.

*Спутниковое радиовещание доступно только при наличии действующей подписки SIRIUS. Вы можете уточнить, доступны ли эти услуги, у обслуживающего вас авторизованного дилера.*

**В текстовом режиме** иногда бывает необходимо вывести на экран дополнительный текст. Если активен индикатор “>”, нажмите SEEK ►, чтобы увидеть окончание текста. Если активен индикатор “<”, нажмите ◀SEEK, чтобы вернуться к началу текста.

14. **AM/FM:** Нажмите, чтобы выбрать диапазон частот AM/FM/FM2.



15. **Выключатель/регулятор громкости:** Нажмите на выключатель, чтобы включить/выключить систему. Поверните выключатель, чтобы отрегулировать громкость.



VOL - PUSH

**Примечание:** Если настроена громкость, превышающая определенный уровень, и выключено зажигание, при последующем включении зажигания восстанавливается “номинальный” уровень громкости.

16. **CD:** Нажмите, чтобы выбрать режим проигрывателя CD. Если в систему загружен диск, его воспроизведение начнется с того места, на котором он был остановлен. Если диск не загружен, на экране появится сообщение “NO DISC”.



17. **LOAD (Загрузка):** Для загрузки диска в систему нажмите на кнопку LOAD. Выберите отделение лотка с помощью кнопок предварительной настройки 1-6. Когда на экране появится сообщение “LOAD CD#”, загрузите диск ярлыком вверх. Если вы не выбрали отделение лотка в течение 5 секунд, система сделает этот выбор самостоятельно. После загрузки диска начинается воспроизведение первой записи.



**Для автоматической загрузки нескольких дисков (до 6)** нажмите и удерживайте кнопку LOAD, пока на экране не появится сообщение “AUToload#”.

Загрузите диск, расположив его ярлыком вверх. Система даст вам инструкцию загрузить диски в остальные доступные отделения. Загружайте диски один за другим, ярлыком вверх, по команде системы. После загрузки дисков начинается воспроизведение последнего загруженного диска.

**Примечание:** Если загружен диск формата MP3 с системой папок, на экране будут показаны F001 (номер папки) и T001 (номер записи). Если загружен диск формата MP3 без системы папок, на экране будет показан T001 (номер записи). Более подробная информация дана в разделе этой главы “Структура записей и папок MP3”.

18. ▲ (кнопка извлечения диска): Нажмите ▲ для извлечения диска. Выберите отделение лотка с помощью кнопок предварительной настройки 1-6. Когда система будет готова, она выгрузит диск, и на экране появится сообщение “REMOVE CD”. Если диск не будет извлечен в течение 15 секунд, система снова загрузит его. Если в системе присутствует только один диск, нажмите ▲.



Для автоматической выгрузки нескольких дисков (до 6) нажмите и удерживайте ▲, пока система не начнет выгружать все загруженный диск. Извлеките диск; после этого будет выгружен диск из следующего лотка. Если выгруженный диск не будет извлечен из лотка, система снова загрузит диск и отменит действие функции автоматической выгрузки.

19. Отсек для загрузки дисков: Загрузите диск CD, ярлыком вверх, по команде системы.



## Дополнительный вход (Line in)



**ПРЕДУПРЕЖДЕНИЕ:** Отсутствие концентрации внимания может привести к утрате контроля водителя над транспортным средством, к аварии и к травмам. Компания Ford настоятельно рекомендует водителям соблюдать особую осторожность при использовании любого оборудования, которое может отвлечь их внимание от дороги. В первую очередь водитель должен следить за безопасностью транспортного средства. Пользуйтесь мобильными телефонами и другими приборами, в применении которых нет насущной необходимости при движении, только когда это безопасно.

Через дополнительный вход можно подключить к бортовой аудиосистеме переносной плеер. Это позволяет прослушивать записи с переносного плеера через бортовые динамики с высоким качеством. Для оптимального качества звучания соблюдайте следующие правила при подключении портативного аудиооборудования к бортовой аудиосистеме: Если ваш автомобиль оснащен системой навигации, обратитесь к разделу “Дополнительный вход” в главе “Аудиоблок” приложения “Навигационная система”.

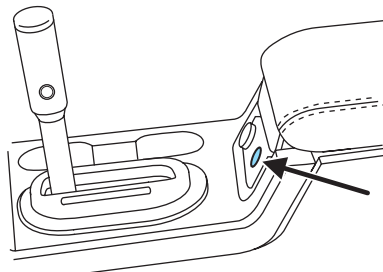

### Требуемое оборудование

1. Любой портативный проигрыватель, предназначенный для работы с наушниками.
2. Удлинительный провод с наружным стерео разъемом 1/8” (3,5 мм) на обоих концах.



## Воспроизведение записей с портативного проигрывателя через дополнительный вход

1. Автомобиль должен быть неподвижен, радиоприемник следует выключить.
2. Убедитесь в том, что элементы питания портативного проигрывателя новые или полностью заряжены, проигрыватель выключен.
3. Подсоедините один конец провода к разъему для наушников проигрывателя, другой конец – к входу АИУ в салоне автомобиля.
4. Включите радиоприемник, используя настроенную радиостанцию диапазона FM или загруженный в систему диск. По желанию отрегулируйте громкость.
5. Включите портативный проигрыватель и установите громкость на 1/2.
6. Нажмите необходимое количество раз на переключатель AUX автомобильного радиоприемника, чтобы на экране появилось обозначение LINE, LINE IN или SYNC LINE IN. Вы услышите звук, передаваемый портативным проигрывателем, но, возможно, он будет тихим.
7. Отрегулируйте звук портативного проигрывателя так, чтобы он достиг уровня громкости FM-радиостанции или CD-диска, попеременно переключая AUX и FM или CD.

## Устранение неполадок

1. Не соединяйте дополнительный вход с линейным выходом. Линейные выходы предназначены для подключения бытовых стереосистем и несовместимы с АИУ. АИУ корректно работает только с устройствами, которые имеют выход для наушников с регулировкой громкости.
2. Не настраивайте более высокую громкость портативного проигрывателя, чем необходимо для соответствия громкости проигрывателя CD или FM-радиостанции, поскольку это приведет к возникновению помех и ухудшит качество звучания. У многих портативных проигрывателей различные уровни громкости, и поэтому не все проигрыватели следует настраивать на одинаковый уровень. Некоторые проигрыватели имеют оптимальное качество звучания при максимальной громкости, другие проигрыватели следует настраивать на меньшую громкость.
3. Если при небольшой громкости возникают искажения звука, уменьшите громкость портативного проигрывателя. Если проблема не устранена, замените или перезарядите элементы питания портативного проигрывателя.
4. Портативным проигрывателем следует управлять так же, как и в режиме работы с наушниками, поскольку через вход АИУ невозможно контролировать воспроизведение, паузу и другие функции.
5. По соображениям безопасности не следует пытаться подключить или отрегулировать портативный проигрыватель во время движения. Кроме этого, во время движения портативный проигрыватель должен находиться в безопасном месте, например, в отсеке на центральной консоли или в отделении для перчаток. Удлинительный провод должен быть достаточно длинным, чтобы портативный проигрыватель можно было безопасно разместить во время движения.

## Порт USB (при наличии)



**ПРЕДУПРЕЖДЕНИЕ:** Отсутствие концентрации внимания может привести к утрате контроля водителя над транспортным средством, к аварии и к травмам. Компания Ford настоятельно рекомендует водителям соблюдать особую осторожность при использовании любого оборудования, которое может отвлечь их внимание от дороги. В первую очередь водитель должен следить за безопасностью транспортного средства. Пользуйтесь мобильными телефонами и другими приборами, в применении которых нет насущной необходимости при движении, только когда это безопасно.

Возможно, ваш автомобиль оснащен портом USB, который расположен на центральной консоли. Вы можете использовать этот порт для подключения мультимедийных проигрывателей, карт памяти, а также для зарядки совместимых устройств. За дополнительной информацией о работе этой функции обратитесь к разделу “Доступ к порту USB и его использование” в приложении “SYNC” или в приложении “Навигационная система”.

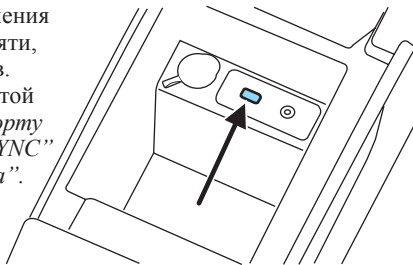

## ОБЩАЯ ИНФОРМАЦИЯ ОБ АУДИОСИСТЕМЕ

### Радиочастоты

Частоты в диапазонах AM и FM устанавливает Федеральная комиссия по связи (FCC) и Комиссия и радио- и телекоммуникациям Канады (CRTC).

Предусмотрены следующие частоты: AM: 530, 540–1700, 1710 кГц FM: 87.7, 87.9–107.7, 107.9 МГц

### Факторы, влияющие на прием радиосигналов

- Существуют три фактора, которые способны влиять на пример радиосигналов:
- Расстояние/мощность сигнала: Чем дальше вы удаляетесь от станции FM диапазона, тем слабее сигнал и слабее прием.
- Рельеф местности: Горы, холмы, высокие здания, линии электропередачи, электрифицированные ограждения, светофоры и грозы могут создавать помехи.
- Перегрузка станции: Когда вы проезжаете мимо трансляционной станции, более сильный сигнал может перекрывать слабый сигнал, даже если на дисплее показана частота радиостанции со слабым сигналом.

## Ухода за компакт-дисками/проигрывателем CD

Следует:

- Удерживать диски только за кромки. (Не дотрагиваться до поверхности записи).
- Осматривать диски перед прослушиванием.
- Очищать диски только разрешенным средством.
- Протирать диски от центра к краям.



Не следует:

- Надолго оставлять диски под прямыми лучами солнца или рядом с источниками тепла.
- Протирать диски круговыми движениями.

**Проигрыватели CD предназначены только для воспроизведения компакт-дисков промышленного производства диаметром 12 см. Из-за технической несовместимости в проигрывателях компакт-дисков Ford могут возникать сбои при воспроизведении некоторых CD с возможностью записи и перезаписи.**

**Не следует использовать любые диски неправильной формы или диски с наклеенной пленкой, предохраняющей от царапин.**



Не следует загружать в проигрыватель диски с самодельными бумажными (клеякими) ярлыками, поскольку ярлыки могут отклеиться и привести к заклиниванию диска. Рекомендуется использовать для маркировки самостоятельно записанных дисков фломастеры, а не клейкие ярлыки.

Шариковые ручки могут повредить компакт-диск. За дополнительной информацией обратитесь к обслуживающему вас авторизованному дилеру.



### Гарантия на аудиосистему и обслуживание

Пожалуйста, обратитесь за информацией о гарантиях на аудиосистему к «Руководству по гарантиям/Памятке для владельца». Если требуется помощь, обратитесь к обслуживающему вас дилеру или квалифицированному специалисту.

### Структура записей и папок MP3

Система MP3 распознает структуру записей и папок формата MP3 следующим образом:

- Существует два режима воспроизведения дисков формата MP3: режим записей MP3 (действует по умолчанию) и режим папок MP3. Дополнительную информацию о режимах записей и папок вы найдете в пункте «Образец структуры MP3» в следующем разделе.
- **В режиме записей** MP3 игнорируется любая структура папок, имеющаяся на MP3-диске. Проигрыватель присваивает все записям формата MP3 на диске (они идентифицируются по расширению имени файла .mp3) номера от T001 до T255 максимум.

**Примечание:** Минимальное количество файлов MP3, доступных для воспроизведения, может быть меньше, в зависимости от структуры CD и от модели радиоприемника.

- **В режиме папок** MP3 действует структура папок, состоящая из одного уровня папок. Проигрыватель CD присваивает всем записям формата MP3 на диске (они идентифицируются по расширению имени файла .mp3) и всем папкам, содержащим файлы MP3, номера от F001 (папка) T001 (запись) до F253 T255.
- Если на диске создан только один уровень папок, облегчается навигация между файлами.

## Образец структуры MP3

Если вы самостоятельно записываете диски формата MP3, важно понимать, каким образом система считывает созданную вами структуру. На диске могут быть записаны файлы разных типов, т.е. имеющие другие расширения, не mp3, но для воспроизведения выбираются только файлы с расширением .mp3. Остальные файлы система игнорирует. Таким образом, вы можете использовать один диск MP3 на вашем рабочем компьютере, домашнем компьютере и в бортовом аудиоблоке для выполнения разных функций.

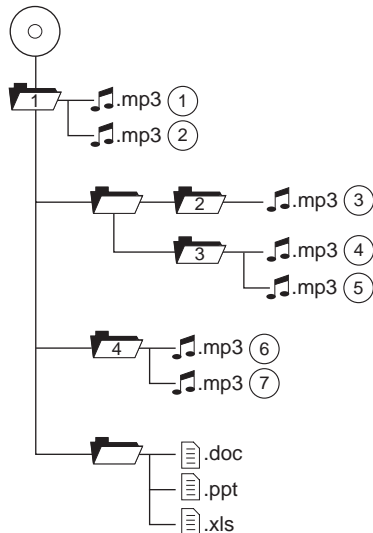

В режиме записей система отображает структуру и воспроизводит файлы так, как если бы структура имела только один уровень (воспроизводятся все файлы .mp3 независимо от того, в какой папке они находятся). В режиме папок система воспроизводит только файлы .mp3 из выбранной в данный момент папки.

## Спутниковая радионформация (при наличии)

**Спутниковые радиоканалы:** Система SIRIUS предлагает различные музыкальные, новостные, спортивные, развлекательные спутниковые радиоканалы, а также транслирует информацию о погоде и дорожной обстановке. Дополнительную информацию и полный перечень спутниковых радиоканалов SIRIUS вы сможете найти на странице [www.sirius.com](http://www.sirius.com) в США, [www.sirius-canada.ca](http://www.sirius-canada.ca) в Канаде или узнать по телефону SIRIUS 1-888-539-7474.

**Факторы, влияющие на прием спутниковых радиосигналов:** Для приема спутниковых сигналов ваш автомобиль должен быть оборудован спутниковой радиоантенной, установленной на крыше. Крыша автомобиля – идеальное место для свободного и беспрепятственного приема, который необходим спутниковому радиоприемнику. Как и в диапазоне волн АМ/FM, существует ряд факторов, влияющих на качество приема спутниковых радиоволн:

- **Препятствия, загораживающие антенну:** Для оптимального качества приема постоянно очищайте антенну от снега и льда и размещайте багаж и любые другие предметы на максимально возможном расстоянии от антенны.
- **Рельеф местности:** холмы и возвышенности, горы, мосты, туннели, путепроводы, гаражи, густая листва деревьев и грозвые явления могут затруднять прием.
- **Перегрузка станции:** Когда вы проезжаете мимо наземной трансляционной станции, более сильный сигнал может перебивать слабый сигнал, в результате чего звук радиоприемника отключается.

В отличие от слышимых помех приема в диапазонах АМ/FM, при помехах в приеме спутникового радиосигнала звук аудиоблока будет отключаться. На экране радиоприемника, возможно, появится сообщение “NO SIGNAL”.

**Служба спутникового радиовещания SIRIUS:** Спутниковое радио SIRIUS – это служба спутникового радиовещания на условиях подписки, которая транслирует музыкальные, спортивные, информационные и развлекательные программы. Для пользования услугами SIRIUS необходимо внести платеж за обслуживание. В заводскую комплектацию автомобилей, оснащенных спутниковым радиоприемником SIRIUS, входят:

- Аппаратура и подписка на ограниченный срок, отсчет которого начинается с даты продажи или аренды автомобиля.
- Использование онлайн-мультимедийного проигрывателя для доступа ко всем музыкальным SIRIUS через Интернет с помощью любого компьютера, подключенного к сети Интернет (только для клиентов в США).

За информацией о продлении сроков подписки обращайтесь в SIRIUS по телефону 1-888-539-7474.

**Примечание:** SIRIUS оставляет за собой неограниченное право изменять, реорганизовывать, добавлять или исключать транслируемые программы, включая отмену, перемещение или добавление конкретных каналов, и цены на них, в любое время, с уведомлением или без уведомления. Ford Motor Company не несет ответственности за любые указанные изменения в программах.

Электронный серийный номер спутникового радио (ESN): 12-значный серийный номер необходим для активации, модификации или контроля над учетной записью вашего спутникового радиоприемника. Этот номер потребуется вам при контактах с SIRIUS. В режиме спутникового радиоприемника вы можете вывести этот номер на экран радиоприемника, одновременно нажав на переключатель AUX и кнопку предварительной настройки 1.

| Сообщение на экране радиоприемника | Состояние  | Требуемые действия   |
|------------------------------------|--|--|
| ACQUIRING                          | Радиоприемнику требуется больше двух секунд, чтобы получить аудиосигнал для выбранного канала. | Никакие действия не требуются. Это сообщение исчезнет через короткое время.  |
| SAT FAULT                          | Присутствует внутренняя неисправность модуля или системы.                                      | Если это сообщение не исчезнет через непродолжительное время или после выключения и последующего включения зажигания, возможно, приемник неисправен. Обратитесь к обслуживающему вас авторизованному дилеру. |
| INVALID CHNL                       | Канал более недоступен.  | Ранее доступный канал теперь недоступен. Настройтесь на другой канал. Если это один из предварительно настроенных каналов, вы можете настроить и занести в ячейку памяти другую частоту.                     |
| UNSUBSCRIBED                       | Недоступна подписка для этого канала.  | Обратитесь в SIRIUS по телефону 1-888-539-7474, чтобы подписаться на этот канал, или настройтесь на другой канал.  |
| NO TEXT                            | Недоступна информация об исполнителе.  | В данный момент времени на этом канале недоступна информация об исполнителе. Система работает исправно.  |
| NO TEXT                            | Недоступна информация о названии музыкальной композиции.                                       | В данный момент времени на этом канале недоступна информация о названии музыкальной композиции. Система работает исправно.   |

| Сообщение на экране радиоприемника | Состояние   | Требуемые действия   |
|------------------------------------|---|--|
| NO TEXT                            | Недоступна информация о категории.  | В данный момент времени на этом канале недоступна информация о категории. Система работает исправно.   |
| NO SIGNAL                          | Потеря сигнала, принимаемого бортовой антенной от спутника SIRIUS или вышки SIRIUS. | В том месте, где вы находитесь, (например, в туннеле, под путепроводом, в густом лесу и т.д.) происходит блокировка сигнала SIRIUS. Система работает исправно. Сигнал должен возобновиться после выезда на открытое место. |
| UPDATING                           | Выполняется обновление программирования канала.                                     | Никакие действия не требуются. Этот процесс может продолжаться до трех минут.  |
| CALL SIRIUS<br>1-888-539-7474      | Спутниковый радиоприемник SIRIUS отключил сервисы спутникового вещания.             | Позвоните в SIRIUS по телефону 1-888-539-7474 чтобы восстановить обслуживание или подтвердить подписку.  |

## СЕМЕЙНАЯ РАЗВЛЕКАТЕЛЬНАЯ СИСТЕМА НА БАЗЕ DVD (ПРИ НАЛИЧИИ)



**ПРЕДУПРЕЖДЕНИЕ:** Отсутствие концентрации внимания может привести к утрате контроля водителя над транспортным средством, к аварии и к травмам. Компания Ford настоятельно рекомендует водителям соблюдать особую осторожность при использовании любого оборудования, которое может отвлечь их внимание от дороги. В первую очередь водитель должен следить за безопасностью транспортного средства. Пользуйтесь мобильными телефонами и другими приборами, в применении которых нет насущной необходимости при движении, только когда это безопасно.

Ваш автомобиль оснащен семейной развлекательной системой (FES), которая позволяет вам прослушивать музыкальные CD, диски формата MP3, смотреть фильмы, записанные на DVD, и пользоваться различными стандартными игровыми видео-приставками. Проигрыватель DVD воспроизводит стандартные DVD, CD, диски формата MP3, он совместим с CD-R/W, CD-R и некоторыми CD-ROM.



Прочитайте этот раздел, чтобы изучить функции и органы управления системы FES и принять во внимание очень важную информацию о безопасности.

## Краткая памятка

Эта семейная развлекательная система включает DVD –блок, две пары беспроводных инфракрасных (IR) наушников и беспроводное инфракрасное (IR) дистанционное управление.

### Воспроизведение DVD –дисков в DVD-блоке:

DVD-блок может воспроизводить диски формата DVD-Video, DVD-R, DVD-R/W, а также аудио-CD и видео-CD диски. Для гарантии хорошего качества работы дисков, проверяйте, есть ли на диске следы пальцев, царапины или грязь. Очищайте диски мягкой тканью, протирая их от центра к кромкам.

Убедитесь в том, что зажигание установлено в положение RUN или ACCESSORY.

Для включения системы вставьте DVD ярлыком вверх. Загрузка диска будет произведена автоматически.

Нажмите на кнопку питания на проигрывателе DVD, затем нажмите на кнопку воспроизведения Play ►, чтобы прослушать диск.



Если в систему уже загружен диск, нажмите на кнопку воспроизведения PLAY на DVD-проигрывателе.

**Примечание:** Если слышен звук, но отсутствует изображение, нажмите на кнопку VIDEO, чтобы выбрать источник видеосигнала (DVD или дополнительный вход).

**Примечание (только для аудиоблоков на базе навигационной системы):** Если установлен диск, система FES переключается в режим воспроизведения Dual Play: отключаются задние динамики и включаются наушники. Для возврата в режим работы всех четырех динамиков нажмите на кнопку наушников.



Нажмите на кнопку VIDEO, чтобы изменить источник экранного изображения. При нажатии на кнопку происходит циклическое переключение в последовательности DVD-DISC, DVD-AUX, NON-DVD, OFF.



Нажмите на кнопку питания, чтобы выключить систему. Индикатор погаснет, показывая, что система не работает.

**Примечание:** Звуковой сигнал с DVD-блока поступает на все динамики автомобиля, его можно отрегулировать с помощью регулятора громкости радиоприемника.



## **Воспроизведение CD –дисков в DVD-блоке:**

DVD-блок также может воспроизводить звуковые CD, диски формата CD-R и CD-R/W, CD-ROM и видео-CD. Для гарантии хорошего качества работы дисков, проверяйте, есть ли на диске следы пальцев или царапины. Очищайте диски мягкой тканью, протирая их от центра к краям.

1. Убедитесь в том, что зажигание установлено в положение RUN или ACCESSORY.

2. Для включения системы вставьте CD ярлыком вверх в DVD-блок. Диск будет загружен автоматически, и начнется его воспроизведение. Если в систему уже загружен CD-диск, нажмите на кнопку воспроизведения PLAY на DVD-проигрывателе.

3. Начнется воспроизведения диска, на экране появится сообщение “CD Audio Disc”. На этом экране вы также можете выбрать функции сжатия, произвольного порядка воспроизведения и сканирования COMPRESSION, SHUFFLE и SCAN.



**Примечание (только для аудиоблоков на базе навигационной системы):** Если установлен диск, система FES переключается в режим воспроизведения Dual Play: отключаются задние динамики и включаются наушники. Для возврата в режим работы всех четырех динамиков нажмите на кнопку наушников.



## **Прослушивание MP3-дисков на DVD-проигрывателе:**

1. Убедитесь в том, что зажигание установлено в положение RUN или ACCESSORY.

2. Для включения системы вставьте MP3-диск ярлыком вверх в DVD-блок. Диск будет загружен автоматически, и начнется его воспроизведение. Если в систему уже загружен диск, нажмите на кнопку воспроизведения PLAY на DVD-проигрывателе.



3. Начнется воспроизведения диска, на экране появится сообщение “MP3 Audio Disc” и вы получите доступ к функциям сжатия, произвольного порядка воспроизведения, сканирования и работы с папками COMPRESSION, SHUFFLE, SCAN и FOLDER MODE.



**Примечание (только для аудиоблоков на базе навигационной системы):** Если установлен диск, система FES переключается в режим воспроизведения Dual Play: отключаются задние динамики и включаются наушники. Для возврата в режим работы всех четырех динамиков нажмите на кнопку наушников.



### Подключение дополнительного оборудования через DVD-систему

DVD-блок также можно использовать для подключения и воспроизведения записей с дополнительных электронных устройств – игровых приставок, видеокамер, видеомагнитофонов и т.д.

1. Убедитесь в том, что зажигание установлено в положение RUN или ACCESSORY.

2. Нажмите на кнопку питания, чтобы выключить DVD-блок. Загорится индикатор рядом с кнопкой питания.



3. Подключите дополнительное аудио-/видео-оборудование, подсоединив кабели RCA (не входят в комплект) к гнездам RCA на левой стороне блока.

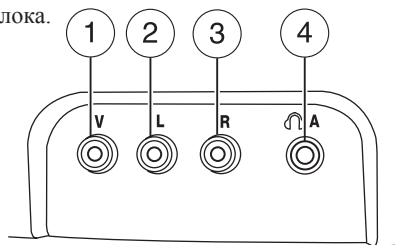

- Желтый (1) — вход видеосигнала
- Белый (2) — вход аудиосигнала, левый канал
- Красный (3) — вход аудиосигнала, правый канал

4. Нажмите на кнопку MEDIA на DVD-блоке, чтобы переключиться на источник сигналов AUX.

5. Нажмите на кнопку VIDEO на DVD-блоке, чтобы переключиться на источник видеосигнала DVD-AUX. Если этот источник сигнала правильно подключен, изображение с него появится на жидкокристаллическом экране. Если дополнительное оборудование не выдает видеосигнал, или DVD-блок не улавливает этот сигнал, экран остается черным. Если задан источник видеосигнала DVD-AUX, при обнаружении видеосигнала экран автоматически включается.

### **Передача аудиосигнала через наушники — Режим Dual Play (только аудиоблоки на базе навигационной системы):**

Вы можете подключиться к каналам А и В с помощью проводных или беспроводных наушников. Обратитесь за дополнительной информацией к разделам “Использование инфракрасных беспроводных наушников” и “Использование проводных наушников”.

- Черный (4) — Выход сигнала проводных наушников (проводные наушники не входят в комплект)

Войти в режим воспроизведения Dual Play можно двумя способами:



1. Если установлен диск, система FES переключается в режим воспроизведения Dual Play немедленно после включения зажигания.
2. Нажмите на кнопку выбора наушников/динамиков  на проигрывателе DVD или на сенсорном экране блока навигации, объединенного с радиоприемником.
3. Одновременно нажмите на кнопки предварительной настройки радиостанций 2 и 4.

При каждом повторении этих операций будет происходить возврат к режиму воспроизведения Single Play, в котором работают все динамики и выключены наушники.

Рядом с кнопкой управления наушниками А или В загорится зеленый индикатор, показывающий, какой из каналов активен (доступен для управления).

4. Нажмите на кнопку MEDIA, чтобы изменить источник аудио-сигнала для активного канала (А или В). Источник аудио-сигнала будет показан на экране. Вы можете переключить активный канал, нажав на кнопку управления наушниками А или В.



**Примечание:** По каналу А можно получить доступ к любому источнику сигнала (AM, FM1, FM2, SAT (при наличии), проигрывателю CD, DVD, AUX). По каналу В возможен доступ только к сигналам DVD и AUX.

**Примечание:** Обратитесь за дополнительной информацией к разделу “Режимы воспроизведения Single Play/Dual Play”.

## **Передача аудиосигнала через наушники — Режим Dual Play (аудиоблоки не на базе навигационной системы):**

Вы можете подключиться к каналам А и В с помощью проводных или беспроводных наушников. Обратитесь за дополнительной информацией к разделам “Использование инфракрасных беспроводных наушников” и “Использование проводных наушников”.

- Черный (4) — Выход сигнала проводных наушников (проводные наушники не входят в комплект)

1. Нажмите на кнопку выбора наушников/динамиков  /  на проигрывателе DVD или одновременно нажмите на кнопки предварительной настройки радиостанций 2 и 4 на радиоприемнике.

Рядом с кнопкой управления наушниками А или В загорится зеленый индикатор, показывающий, какой из каналов активен (доступен для управления).

2. Нажмите на кнопку MEDIA, чтобы изменить источник аудио-сигнала для активного канала (А или В). Источник аудио-сигнала будет показан на экране. Вы можете переключить активный канал, нажав на кнопку управления наушниками А или В.

**Примечание:** По каналу А можно получить доступ к любому источнику сигнала (AM, FM1, FM2, SAT (при наличии), проигрывателю CD, DVD, AUX). По каналу В возможен доступ только к сигналам DVD и AUX.

**Примечание:** Обратитесь за дополнительной информацией к разделу “Режимы воспроизведения Single Play/Dual Play”.

### **Использование инфракрасных (IR) беспроводных наушников:**

1. Нажмите на кнопку питания на корпусе, чтобы включить наушники.
2. Выберите канал А или В для каждой пары беспроводных наушников с помощью переключателя “А/В” на корпусе наушников.
3. Отрегулируйте громкость с помощью вращающегося регулятора на корпусе наушников.

### **Использование проводных наушников (не входят в комплект):**



**ПРЕДУПРЕЖДЕНИЕ:** Не оставляйте детей без присмотра в автомобиле и не разрешайте им пользоваться системой без контроля со стороны взрослых. Используя проводные наушники и дополнительное оборудование, дети могут запутаться в проводах и получить сильные травмы.

1. Подключите проводные наушники через разъемы, расположенные в боковой части DVD-блока. На каждой стороне нанесено обозначение  $\text{A}$  или  $\text{B}$ . Наушники, подключенные к разъему А, соединяются с Каналом А, наушники, подключенные к разъему В, соединяются с Каналом В.

2. Отрегулируйте громкость звука с помощью регуляторов громкости DVD-блока.



## Регулировка яркости экрана:

Для того чтобы уменьшить или увеличить уровень яркости экрана, нажмите на регулятор яркости на DVD-блоке. В нижней части экрана появится окно с обозначением уровня яркости. Уровень яркости отображается, если на экране не открыто меню.



## Органы управления проигрывателем DVD

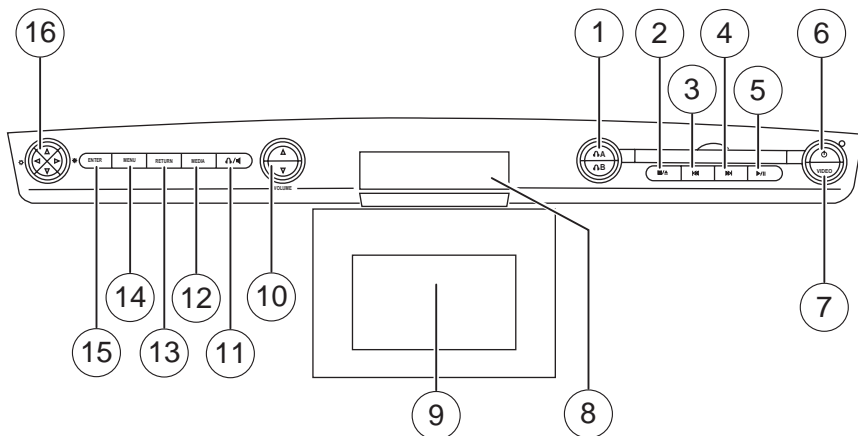



Переключатель наушников A/B: Нажмите, чтобы выбрать для наушников канал передачи сигнала A или B. Затем нажмите на кнопку MEDIA, чтобы выбрать для этой пары наушников желаемый источник сигнала. После того как выбран канал (A или B), выбираемые настройки затрагивают только источник сигнала, подключенный к этому каналу.



Примечание: По каналу наушников A можно получить доступ к любому источнику сигнала (AM, FM1, FM2, SAT (при наличии), проигрывателю CD, DVD, DVD-AUX). По каналу наушников B возможен доступ только к сигналам DVD и DVD-AUX.

Обратитесь за дополнительной информацией к разделу “Режимы воспроизведения Single Play/Dual Play” ниже в этой главе.

2.  /  (**Остановка/Извлечение**): Нажмите один раз для остановки воспроизведения; нажмите еще раз, чтобы извлечь диск из DVD-блока.





3.  (**Переход назад**): Нажмите и опустите для перехода к предыдущей главе или записи. Нажмите и удерживайте для поиска в обратном направлении на DVD, видео-CD или FES-CD в режиме воспроизведения DVD/CD.



4.  (**Ускоренный переход вперед**): Нажмите и опустите для перехода к следующей главе или записи. Нажмите и удерживайте для поиска в прямом направлении на DVD, видео-CD или FES-CD в режиме воспроизведения DVD/CD.



5.  /  (**Воспроизведение/Пауза**): Нажмите (Воспроизведение), чтобы выбрать режим DVD (и включить DVD-блок, если он был выключен). Если в блоке есть диск, будет начато или продолжено его воспроизведение. Нажмите (Пауза) во время воспроизведения, чтобы прерывать воспроизведение DVD или CD.



6. **Включение/выключение**: Нажмите, чтобы включить или выключить DVD-блок.



7. **VIDEO:** Эта кнопка служит для циклического переключения между следующими видеорежимами, которые отображаются в нижнем правом углу экрана: DVD DISC, DVD-AUX, NON-DVD и “Выключено”



(в последнем случае индикация отсутствует). Если вы выбираете в качестве источника видеосигнала DVD-AUX, и видеосигнал не распознан, экран отключится. Когда на входе дополнительного оборудования распознается видеосигнал, и экран находится в видеорежиме DVD-AUX, экран автоматически включается.

8. **Инфракрасный (IR) приемник и передатчик:** Это датчик системы, который считывает сигналы дистанционного управления и посылает аудиосигналы на инфракрасные (IR) беспроводные наушники.

9. **Жидкокристаллический экран:** Экран с диагональю 8” можно разложить и сложить, убрвав внутрь корпуса, если он не используется. Убирая экран, зафиксируйте его с отчетливым щелчком.

10. **Громкость:** В режиме воспроизведения Single Play нажмите (▲), чтобы увеличить громкость, или (▼), чтобы уменьшить громкость звука во всех динамиках.

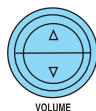

В режиме воспроизведения Dual Play нажмите (▲), чтобы увеличить громкость, или (▼), чтобы уменьшить громкость звука в проводных наушниках. (Громкость звука в беспроводных наушникам можно изменить с помощью вращающегося регулятора, расположенного справа).

11. **🎧 / 🎧 (Наушники/Динамики):** Нажмите один раз, чтобы выбрать режим Dual Play (режим наушников, при котором звук в задних динамиках отключен); нажмите еще раз, чтобы выбрать режим Single Play (один аудиосигнал воспроизводится во всех динамиках). Также для выполнения этой операции вы можете одновременно нажать на кнопки предварительной настройки радиостанций 2 и 4 на аудиоблоке. Обратитесь за дополнительной информацией о взаимодействии оборудования к разделу “Режимы воспроизведения Single Play/Dual Play” ниже в этой главе.



12. **MEDIA:** Нажмите необходимое количество раз, чтобы выбрать один из возможных источников сигнала (AM, FM1, FM2, SAT (при наличии), проигрыватель CD, DVD, DVD-AUX). В режиме воспроизведения Dual Play выбранный источник сигнала будет показан в окне состояния в верхней части экрана. В режиме Single Play выбранный источник сигнала будет показан на радиоприемнике.



**Примечание:** По каналу А можно получить доступ к любому источнику сигнала (AM, FM1, FM2, SAT (при наличии), проигрывателю CD, DVD, DVD-AUX). По каналу В возможен доступ только к сигналам DVD и DVD-AUX.

13. **RETURN:** Нажмите для возврата к воспроизводимому источнику сигнала или для возобновления режима воспроизведения.



14. **MENU:** В режиме воспроизведения DVD нажмите на кнопку MENU один раз для доступа к меню DVD-диска (если доступно); нажмите на кнопку два раза, чтобы войти в меню настройки системы. В меню настроек доступны опции Angle, Aspect Ratio, Language, Subtitles, Disc resume, Compression, Restore Defaults и Back (Угол и Формат изображения, Язык, Субтитры, Возобновление воспроизведения диска, Сжатие, Восстановление стандартных настроек и Возврат). Обратитесь за дополнительной информацией к разделу “Режим меню”.



15. **ENTER:** Используйте эту кнопку для выбора опций/подтверждения сделанного выбора.



## 16. Кнопки управления курсором/регулировки яркости:

Используйте кнопки управления курсором для выбора различных опций в любом из меню. Если не выбрано ни одно меню, и вы находитесь в режиме DVD, нажмите ◀ / ▶ для регулировки яркости. В нижней части экрана появится окно с обозначением уровня яркости.

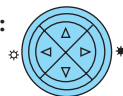

## Пульт дистанционного управления

Если не оговорено иное, с помощью пульта дистанционного управления можно выполнять все операции. Обязательно направляйте пульт непосредственно в сторону проигрывателя. Убедитесь в том, что между пультом и проигрывателем нет никаких препятствий.

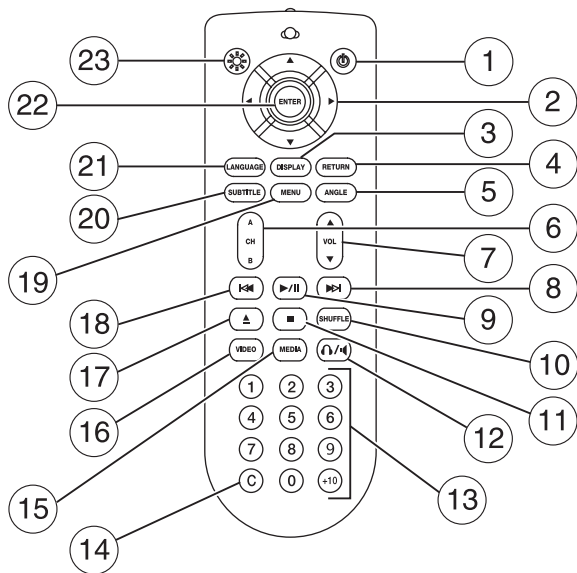

1. **Включение/Выключение:** Нажмите на эту кнопку, чтобы включить/включить семейную развлекательную систему (FES).
2. **Кнопки управления курсором:** С помощью этих кнопок вы можете перемещать курсор в активном меню вверх/вниз/влево/вправо. Если не открыто ни одно меню, с помощью кнопок перемещения курсора влево/вправо можно уменьшить или увеличить яркость экрана.
3. **DISPLAY:** Нажмите для доступа к экранным функциям и настройкам системы.
4. **RETURN:** Нажмите для возврата к предыдущему экрану меню.
5. **ANGLE (в зависимости от конкретного DVD):** Нажмите, чтобы выбрать угол обзора.
6. **Channel A/B:** Нажмите, чтобы выбрать канал наушников A или B, затем с помощью кнопки MEDIA выберите для наушников желаемый источник аудиосигнала.
7. **VOL (Громкость):** В режиме воспроизведения Single Play нажмите (▲), чтобы увеличить громкость, или (▼), чтобы уменьшить громкость звука во всех динамиках. В режиме воспроизведения Dual Play нажмите (▲), чтобы увеличить громкость, или (▼), чтобы уменьшить громкость звука в проводных наушниках. (Громкость звука в беспроводных наушниках можно изменить с помощью вращающегося регулятора, расположенного справа).

8. **Ускоренный переход вперед/к следующей записи:** В режиме воспроизведения DVD нажмите и удерживайте для быстрого перехода по записям DVD-диска. Нажмите и отпустите для перехода к ближайшей следующей главе. В режиме воспроизведения CD/MP3 нажмите для доступа к ближайшей следующей записи.
9. **Воспроизведение/Пауза:** Нажмите для воспроизведения или остановки воспроизведения DVD.
10. **SHUFFLE (Воспроизведение в произвольном порядке):** Нажмите для воспроизведения всех записей выбранного сейчас CD/MP3-диска в произвольном порядке.
11. **Остановка:** Нажмите, чтобы остановить воспроизведение DVD или CD/MP3-диска.
12. **□ / 🎧 Динамики/Наушники (режим воспроизведения Single/Dual Play):** Используйте эту кнопку для переключения между режимами воспроизведения Single Play (передача одного аудиосигнала через все динамики) и Dual Play (режим наушников, при котором звук в задних динамиках отключен). Также для выполнения этой операции вы можете одновременно нажать на кнопки предварительной настройки радиостанций 2 и 4 на аудиоблоке.
13. **Цифровые кнопки:** С помощью цифровых кнопок вы можете выбрать для воспроизведения конкретную запись на CD/MP3-диске или главу на DVD-диске.
14. **С (Отмена):** Нажмите на эту кнопку, чтобы отменить/удалить введенное число (например, номер главы).
15. **MEDIA:** Используйте эту кнопку для циклического переключения между возможными источниками сигнала: AM, FM1, FM2, SAT (при наличии), CD, DVD, LINE IN (при наличии), DVD-AUX. По каналу В возможен доступ только к сигналам DVD и AUX.
16. **VIDEO:** Используйте эту кнопку для циклического переключения между видеорежимами DVD-DISC, DVD-AUX, NON-DVD, Off.
17. **(Извлечение):** Нажмите на эту кнопку, чтобы извлечь диск из блока.
18. **Ускоренный переход назад/к предыдущей записи:** В режиме воспроизведения DVD используйте эту кнопку для быстрой прокрутки DVD-диска в обратном направлении. Нажмите и опустите для перехода к предыдущей главе. Нажмите на кнопку PLAY, чтобы возобновить воспроизведение с нормальной скоростью и громкостью. В режиме воспроизведения CD/MP3 нажмите для доступа к предыдущей записи.
19. **MENU:** Используйте эту кнопку для доступа к меню DVD-диска. Зайдя в меню DVD-диска, нажмите на кнопку MENU еще раз для доступа к меню системных настроек.
20. **SUBTITLE (в зависимости от конкретного DVD):** Нажмите, чтобы включить или выключить функцию субтитров.
21. **LANGUAGE (в зависимости от конкретного DVD):** Используйте эту кнопку для выбора желаемого языка.

22. **ENTER:** Нажмите на эту кнопку, чтобы выбрать выделенную подсветкой опцию меню.

23. **ПОДСВЕТКА:** Нажмите на эту кнопку, чтобы включить подсветку пульта дистанционного управления и фоновую подсветку всех кнопок.

### **Замена элементов питания**

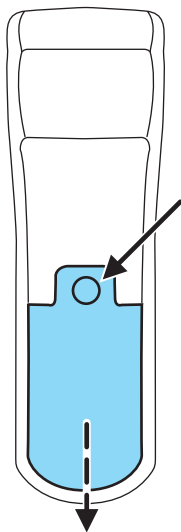

Элементы питания входят в комплект пульта дистанционного управления.

Поскольку у всех элементов питания ограниченный срок эксплуатации, заменяйте их, если блок перестает управлять проигрывателем DVD.

Для доступа к элементам питания выверните винт и сдвиньте крышку батарейного отсека.

Пульт дистанционного управления питается от двух прилагаемых к нему элементов питания AAA.

## Наушники

### Беспроводные наушники



**ПРЕДУПРЕЖДЕНИЕ:** Использование наушников водителем во время управления транспортным средством не допускается. Используя наушники, водитель, возможно, не услышит звуковые сигналы других участников дорожного движения и автомобилей экстренных служб, и это может стать причиной аварии и тяжелых травм. Водителю следует полностью сконцентрировать внимание на управлении транспортным средством.

Развлекательная система укомплектована двумя парами инфракрасных беспроводных наушников, работающих от элементов питания. Для работы наушников необходимы два элемента питания типа ААА. (Элементы питания прилагаются).

Вы можете приобрести инфракрасные беспроводные наушники. Кроме этого, вы можете приобрести проводные наушники и подключить их к гнездам на левой и на правой стороне блока. Обратитесь к разделу “*Проводные наушники*” ниже.



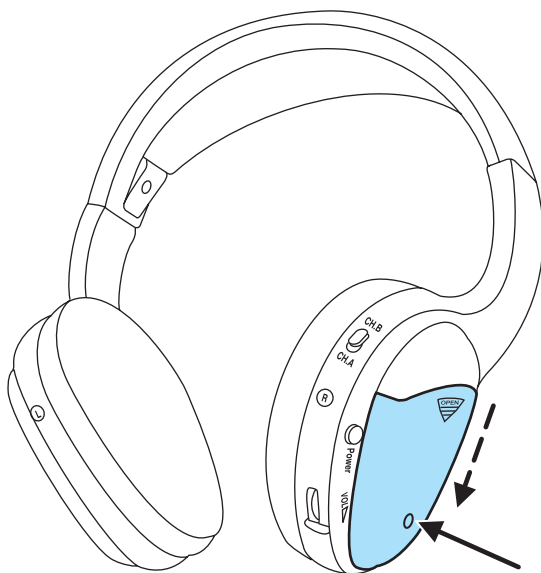

Для установки элементов питания выверните винт в нижней части крышки. Затем слегка надавите на крышку сверху и сдвиньте ее.

Используйте два новых сменных элемента питания (предпочтительно щелочных) и соблюдайте правильную полярность установки, показанную на корпусе.





## Использование наушников:

- Для того чтобы включить наушники, нажмите на переключатель POWER на корпусе наушников. Загорится красный индикатор, показывающий, что наушники включены. Для выключения наушников еще раз нажмите на переключатель POWER.
- Отрегулируйте наушники, чтобы они удобно прилегали к голове.
- Выберите желаемый источник аудиосигнала (канал А или В) для каждой пары беспроводных наушников с помощью переключателя “А/В” на корпусе наушников.
- Отрегулируйте громкость.



Выключите наушники, если они не используются. Примерно через одну минуту после перехода в нерабочее состояние (т.е. при отсутствии инфракрасного сигнала) беспроводные наушники автоматически отключаются. Кроме этого, функция энергосбережения отключает наушники после двух часов непрерывной работы. Если это произойдет, достаточно снова включить наушники.

## Проводные наушники

 **ПРЕДУПРЕЖДЕНИЕ:** Не оставляйте детей без присмотра в автомобиле и не разрешайте им пользоваться системой без контроля со стороны взрослых. Используя проводные наушники и дополнительное оборудование, дети могут запутаться в проводах и получить сильные травмы.

 **ПРЕДУПРЕЖДЕНИЕ:** Использование наушников водителем во время управления транспортным средством не допускается. Используя наушники, водитель, возможно, не услышит звуковые сигналы других участников дорожного движения и автомобилей экстренных служб, и это может стать причиной аварии и тяжелых травм. Водителю следует полностью сконцентрировать внимание на управлении транспортным средством.

Вы можете приобрести и подключить к развлекательной системе проводные наушники. Используйте для подключения гнезда 3,5 мм на левой и на правой стороне блока. (Канал А расположен на левой стороне, Канал В расположен на правой стороне). Наушники работают в режиме воспроизведения Dual Play.

Для приема аудиосигнала через проводные наушники (не прилагаются) подключите проводные наушники к гнездам на левой и на правой стороне блока. Гнездо для подключения проводных наушников к Каналу А расположено на левой стороне блока и обозначено  А. Через наушники, подключенные к этому гнезду, передается аудиосигнал оборудования, выбранного для Канала А. Гнездо для подключения проводных наушников к Каналу В расположено на правой стороне блока и обозначено  В. Через наушники, подключенные к этому гнезду, передается аудиосигнал оборудования, выбранного для Канала В.

Отрегулируйте громкость звука в наушниках с помощью регулятора громкости DVD-блока.





## Принцип действия

### **Режимы воспроизведения Single Play/Dual Play**

Проигрыватель DVD и аудиосистема работают с инфракрасными наушниками и с проводными наушниками (не входят в комплект), благодаря чему пассажиры, сидящие сзади, могут слушать радиопередачи (и пользоваться другим оборудованием) через наушники. Таким образом, пассажиры, сидящие спереди и сзади, могут пользоваться различной аудиоаппаратурой в разных вариантах.

**Режим воспроизведения Single Play:** В режиме Single Play один аудиосигнал передается на передние и задние динамики для всех пассажиров автомобиля. Когда включен проигрыватель DVD и передние и задние динамики подключены к одному источнику аудиосигнала, на экране переднего радиоприемника появляется обозначение “SINGLE PLAY”.

**Режим Dual Play (только для аудиоблоков на базе навигационной системы):** В режиме Dual Play пассажиры, сидящие спереди и сзади, могут выбирать разное аудиооборудование. Когда включен проигрыватель DVD и активирована задняя панель управления, пассажиры, сидящие сзади, могут выбрать для прослушивания через наушники радиоприемник, CD, MP3, SYNC, DVD или DVD-AUX; одновременно с этим можно слушать передние динамики другой аудиоаппаратуры, выбранную на передней панели управления. При этом на экране радиоприемника горит обозначение “DUAL PLAY”.

Если для пассажиров, сидящих спереди и сзади, транслируется один аудиосигнал, на экране радиоприемника появляется обозначение “SHARED MODE”.

**Примечание:** Если пассажиры, сидящие спереди, слушают радиоприемник, пассажиры, сидящие сзади, тоже могут выбрать режим радиоприемника, но без возможности настройки на другой канал.

Войти в режим воспроизведения Dual Play можно двумя способами:

1. Если установлен диск, система FES переключается в режим воспроизведения Dual Play немедленно после включения зажигания.
2. Нажмите на кнопку выбора наушников/динамиков  на проигрывателе DVD или на сенсорном экране блока навигации, объединенного с радиоприемником.
3. Одновременно нажмите на кнопки предварительной настройки радиостанций 2 и 4. При каждом повторении этих операций будет происходить возврат к режиму воспроизведения Single Play, в котором работают все динамики и выключены наушники.

Наушники переключатся в активный режим, и загорится зеленый индикатор рядом с кнопками управления наушников А или В. Система может передавать через наушники два разных аудиосигнала. Это так называемые Канал А и Канал В. Вы можете подключить к Каналу А и к Каналу В проводные наушники (не прилагаются) и инфракрасные (IR) беспроводные наушники.

Нажмите на кнопку управления А, чтобы изменить источник аудиосигнала для Канала А.



Нажмите на кнопку MEDIA, чтобы изменить источник аудиосигнала для Канала А. Информация о выбранном вами режиме будет показана на экране DVD-блока.



Нажмите на кнопку управления В, чтобы изменить источник аудиосигнала для Канала В.



Нажмите на кнопку MEDIA, чтобы изменить источник аудиосигнала для Канала В. Информация о выбранном вами режиме будет показана на экране DVD-блока. К Каналу В можно подключить DVD-проигрыватель или дополнительные входы DVD-блока (DVD-AUX).

### **Режим Dual Play (для аудиоблоков не на базе навигационной системы):**

В режиме Dual Play пассажиры, сидящие спереди и сзади, могут выбирать разное аудиооборудование. Когда включен проигрыватель DVD и активирована задняя панель управления, пассажиры, сидящие сзади, могут выбрать для прослушивания через наушники радиоприемник, CD, MP3, DVD или DVD-AUX; одновременно с этим можно слушать передние динамики другую аудиоаппаратуру, выбранную на передней панели управления. При этом на экране радиоприемника горит обозначение «DUAL PLAY».

Если для пассажиров, сидящих спереди и сзади, транслируется один аудиосигнал, на экране радиоприемника появляется обозначение «SHARED MODE».

**Примечание:** Если пассажиры, сидящие спереди, слушают радиоприемник, пассажиры, сидящие сзади, тоже могут выбрать режим радиоприемника, но без возможности настройки на другой канал.

Нажмите на кнопку выбора наушников/динамиков  на проигрывателе DVD или на сенсорном экране блока навигации, объединенного с радиоприемником.



Наушники переключатся в активный режим, и загорится зеленый индикатор рядом с кнопками управления наушников А или В. Система может передавать через наушники два разных аудиосигнала. Это так называемые Канал А и Канал В. Вы можете подключить к Каналу А и к Каналу В проводные наушники (не прилагаются) и инфракрасные (IR) беспроводные наушники.

Нажмите на кнопку управления А, чтобы изменить источник аудиосигнала для Канала А.



Нажмите на кнопку MEDIA, чтобы изменить источник аудиосигнала для Канала А. Информация о выбранном вами режиме будет показана на экране DVD-блока.



Нажмите на кнопку управления В, чтобы изменить источник аудиосигнала для Канала В.



Нажмите на кнопку MEDIA, чтобы изменить источник аудиосигнала для Канала В. Информация о выбранном вами режиме будет показана на экране DVD-блока. К Каналу В можно подключить DVD-проигрыватель или дополнительные входы DVD-блока (DVD-AUX).

### ***Взаимодействие с внешней аудиосистемой (режим работы только наушников)***

Если семейная развлекательная система (FES) обнаруживает, что с автомобиля снят оригинальный радиоприемник Ford, она переключается в режим работы только наушников.

В режиме работы только наушников функциональные возможности системы ограничены.

- Система передает аудиосигнал только на наушники. Передача аудиосигнала на динамики невозможна.
- В режиме работы только наушников доступные источники сигнала - это DVD-DISC и DVD-AUX, независимо от выбранного канала наушников (А или В).
- Если в режиме работы только наушников в систему загружается диск, оба канала наушников (А и В) соединяются с FES-DISC.

## **Режим меню**

Нажмите один раз на кнопку MENU блока DVD для доступа к меню DVD-диска (если доступно).

Нажмите на кнопку MENU два раза для доступа к меню настроек проигрывателя DVD и к следующим функциям:

2. ZOOM
2. ANGLE
3. ASPECT RATIO
4. LANGUAGE
5. SUB TITLES



## **Режим угла показа изображения**

Используйте опцию ANGLE для выбора различных углов показа DVD-дисков.



Работа этой опции зависит от конкретного диска: на некоторых DVD-дисках, возможно, доступно больше вариантов просмотра. Нажмите на кнопку ENTER, чтобы подтвердить сделанный выбор. По умолчанию в системе действует режим Angle 1.



## **Формат показа изображения**

Используйте опцию ASPECT RATIO для выбора размера и формы видеоизображения на жидкокристаллическом экране. Работа этой опции зависит от конкретного диска.



Вам будут предложены на выбор варианты WIDE, LETTER BOX и PAN SCAN. Нажмите на кнопку ENTER, чтобы подтвердить сделанный выбор. Формат экранного изображения изменится в соответствии с вашим выбором сразу же после того как система возобновит воспроизведение DVD. По умолчанию в системе действует формат WIDE (16:9).

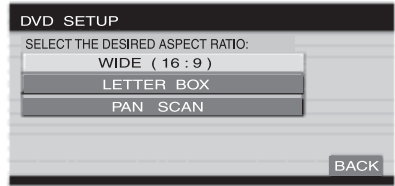

## Выбор языка

С помощью опции LANGUAGE выберите язык, на котором вы хотите получать информацию от аудиосистемы (английский, испанский, французский). Работа этой опции зависит от конкретного диска.



Нажмите на кнопку ENTER, чтобы подтвердить сделанный выбор. По умолчанию в системе используется английский язык.



## Субтитры

Выберите SUBTITLES, чтобы включить или выключить субтитры. По умолчанию в системе действует вариант OFF (субтитры выключены).



Нажмите на кнопку ENTER, чтобы подтвердить сделанный выбор. Работа этой опции зависит от конкретного диска.

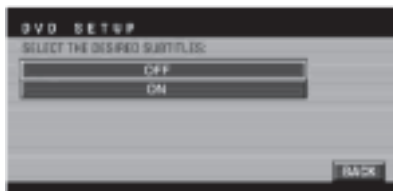

## Звуковые CD

Прослушивание звуковых CD на DVD-проигрывателе:

1. Убедитесь в том, что зажигание установлено в положение RUN или ACCESSORY.
2. Убедитесь в том, что проигрыватель DVD включен.
3. Вставьте звуковой компакт-диск в проигрыватель DVD ярлыком вверх.

4. Текущая запись и истекшее время воспроизведения будут показаны на шкале состояния. Используйте клавиши управления курсором DVD-блока, расположенные на окантовочной рамке, чтобы выделить подсветкой желаемую запись. С помощью клавиш управления курсором также можно выделить подсветкой опции COMPRESSION



(“Сжатие”, SHUFFLE (“Воспроизведение в произвольном порядке”) и SCAN (“Сканирование диска”). Выделив подсветкой желаемую запись или функцию, нажмите клавишу ENTER на окантовочной рамке DVD-блока, чтобы подтвердить выбор.

**COMP (“Сжатие”):** В режиме воспроизведения CD эта функция совмещает тихие и громкие музыкальные фрагменты, записанные на диске, для более равномерной громкости звучания. Нажмите, чтобы включить или выключить эту функцию.

**SHUFFLE (Воспроизведение в произвольном порядке):** Нажмите для воспроизведения всех записей выбранного сейчас CD-диска в произвольном порядке. Нажмите еще раз, чтобы остановить работу этой функции.

**SCAN (“Сканирование диска”):** Выберите опцию, чтобы прослушать краткие фрагменты всех записей выбранного сейчас CD-диска. Нажмите еще раз, чтобы остановить работу этой функции.

## Воспроизведение дисков формата MP3

Прослушивание MP3-дисков на DVD-проигрывателе:

1. Убедитесь в том, что зажигание установлено в положение RUN или ACCESSORY.
2. Убедитесь в том, что проигрыватель DVD включен.
3. Вставьте MP3-диск в проигрыватель DVD ярлыком вверх.

4. Папка, запись и истекшее время воспроизведения будут показаны на шкале состояния. На экране будут указаны Artist (Исполнитель), Title (Название композиции), Album (Альбом) и File Name (Имя файла).



**COMP (“Сжатие”):** В режиме воспроизведения CD/MP3 эта функция совмещает тихие и громкие музыкальные фрагменты, записанные на диске, для более равномерной громкости звучания. Нажмите, чтобы включить или выключить эту функцию.

**SHUFFLE (Воспроизведение в произвольном порядке):** Нажмите для воспроизведения всех записей из выбранной сейчас папки MP3-диска в произвольном порядке. Нажмите еще раз, чтобы остановить работу этой функции.

**SCAN (“Сканирование диска”):** Выберите эту опцию, чтобы прослушать краткие фрагменты всех записей из выбранной сейчас папки MP3-диска. Нажмите еще раз, чтобы остановить работу этой функции.

**FOLDER LIST:** Нажмите, чтобы получить доступ к режиму папок и перейти к предыдущей/следующей папке на MP3-диске.

### **Факторы, влияющие на качество воспроизведения MP3-диска**

На качество воспроизведения диска могут повлиять несколько факторов:

- **Емкость диска** — Емкость каждого диска составляет примерно 650 Мб. Не рекомендуется использовать диски большой емкости, рассчитанные на 700 Мб.
- **Тип диска** – Воспроизведение некоторых дисков CD-RW может быть неустойчивым или сопровождаться выдачей сообщения об ошибке. Рекомендуем вам записывать файлы формата MP3 на диски CD-R.
- **Завершение сессий записи на диск** — Диск можно оставлять открытым, чтобы можно было добавлять сессии записи, но для нормального воспроизведения обязательно закрывайте каждую сессию.
- **Скорость передачи данных в битах** — Проигрыватель поддерживает скорость передачи данных в диапазоне 32-320 Кб/с, а также файлы формата MP3 с переменной скоростью передачи данных. Однако менее высокие скорости передачи данных существенно ухудшают качество звучания и рекомендуются только для записи речи или музыки, не требующей высокого качества передачи. Рекомендуется записывать файлы формата MP3 с помощью высококачественного устройства записи.
- **Конфигурация компьютера** — При записи файлов формата MP3 происходит интенсивная загрузка ресурсов вашего компьютера. Выполните рекомендации поставщика программы записи по конфигурации компьютера. Рекомендуется не запускать на компьютере другие программные приложения во время записи дисков MP3, чтобы избежать нежелательных шумов и искажений.

## **Уход за CD- и MP3-дисками и проигрывателем CD**

- Удерживать диски только за кромки. Не дотрагиваться до поверхности записи.
- Не следует надолго оставлять диски под прямыми лучами солнца или рядом с источниками тепла.
- Не вставляйте в лоток проигрывателя CD (при наличии) несколько дисков одновременно.
- Храните диски только в местах, защищенных от прямого солнечного света. Интенсивное воздействие высокой температуры может повредить или деформировать диски.
- Соблюдайте осторожность в обращении с дисками CD-R и CD-RW, поскольку, в сравнении с обычными CD, такие диски больше подвержены повреждениям от тепловых, световых и механических воздействий.
- При загрузке и извлечении удерживайте диск горизонтально, поверхностью записи вниз, чтобы исключить возможность повреждения диска или проигрывателя.
- Не вставляйте в проигрыватель никакие предметы, кроме компакт-дисков (CD) и цифровых универсальных дисков (DVD), поскольку это может привести к повреждению проигрывателя или причинить вам травму.
- Не разбирайте проигрыватель. Лазер, используемый в механизме воспроизведения дисков, исключительно вреден для глаз.

**DVD-блок семейной развлекательной системы предназначен только для воспроизведения цифровых универсальных дисков (DVD) диаметром 12 см (4,75 дюймов), выпущенных в промышленных условиях. Из-за технической несовместимости в проигрывателях компакт-дисков Ford могут возникать сбои при воспроизведении некоторых CD с возможностью записи и перезаписи. Не следует вставлять в проигрыватель DVD семейной развлекательной системы CD- или DVD-диски неправильной формы, диски с наклеенной пленкой, защищающей от царапин, и диски с самодельными бумажными (клейкими) ярлыками. Ярлык может отклеиться и привести к застреванию диска. Рекомендуется использовать для маркировки самостоятельно записанных дисков фломастеры, а не клейкие ярлыки. Шариковые ручки могут повредить диск. За дополнительной информацией обратитесь к обслуживающему вас авторизованному дилеру.**

## **Воспроизведение DVD-диска**

1. Убедитесь в том, что зажигание установлено в положение RUN или ACCESSORY.
2. Убедитесь в том, что включена навигационная система.
3. Загрузите DVD-диск ярлыком вверх.



4. Используйте кнопки, расположенные на окнатовочной рамке DVD-блока:

Нажмите для воспроизведения или остановки воспроизведения DVD.



Нажмите, чтобы остановить воспроизведение или извлечь DVD.



Нажмите и отпустите для перехода к предыдущей главе. Нажмите и удерживайте для быстрой прокрутки в обратном направлении.



Нажмите и отпустите для перехода к ближайшей следующей главе. Нажмите и удерживайте для быстрой прокрутки в прямом направлении.



Нажмите для регулировки яркости, если блок не находится в режиме меню, или используйте для перехода между опциями, когда блок находится в режиме меню.



Нажмите, чтобы отрегулировать громкость.

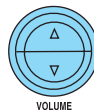

## Режим воспроизведения *Slow Play*

1. Нажмите на паузу в режиме воспроизведения DVD.



2. Нажмите и удерживайте кнопку перемещения назад или вперед для перехода в режим медленного воспроизведения.



Войдя в режим медленного воспроизведения, нажмите и отпустите кнопку перемещения назад или вперед необходимое количество раз для циклического переключения между режимами 1/4 и 1/2. При прокрутке изображения с заданной частотой соответствующая информация будет показана на шкале состояния в верхней части экрана.

## Режим *покадрового воспроизведения*

1. Нажмите на паузу в режиме воспроизведения DVD.



2. Нажмите на правую кнопку управления курсором. Будет выполнен переход на один кадр вперед. При каждом нажатии на правую кнопку управления курсором происходит покадровый перевод видеоизображения, записанного на DVD, вперед.

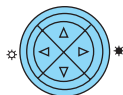

## Гнезда для подключения наушников/дополнительного оборудования

На левой и на правой стороне DVD-блока предусмотрены гнезда для подключения проводных наушников (не прилагаются) и дополнительного оборудования. Эти гнезда также можно использовать для подключения и воспроизведения записей с дополнительных электронных устройств – игровых приставок, видеокамер, видеомагнитофонов и т.д.

На левой стороне блока расположено гнездо А для подключения наушников. Эти наушники подключаются к источнику сигнала, выбранному для канала А. Если необходимо изменить какие-либо настройки аппаратуры, отрегулировать громкость и т.д., обязательно выделите подсветкой то аудиооборудование, которое выбрано в качестве источника сигнала для канала А.

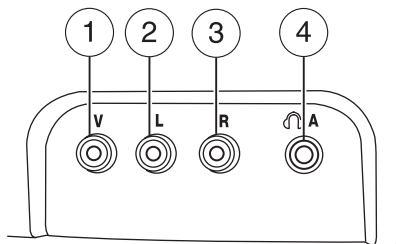

Кроме того, здесь расположены разъемы для дополнительного оборудования, через которые можно подключить видеомагнитофон, видеокамеру, игровые приставки и другое оборудование:

1. Желтый: вход видеосигнала
2. Белый: вход аудиосигнала, левый канал
3. Красный: вход аудиосигнала, правый канал
4. Черный: гнездо для подключения проводных наушников (не входят в комплект).

Гнездо для подключения наушников В (5) расположено на правой стороне DVD-блока. Используйте это гнездо для подключения проводных наушников (не прилагаются).

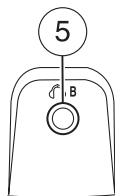

**Примечание:** Канал наушников В имеет доступ только к режимам DVD и AUX. Доступ к источникам радиосигналов отсутствует.

## Экранная информация аудиоблока

DVD-блок работает в тесном взаимодействии с передней аудиосистемой. На экране радиоприемника появляются сообщения о статусе DVD-блока. В частности, на экране радиоприемника могут появиться следующие сообщения:

- SINGLE PLAY или DUAL PLAY (Режим воспроизведения “Single Play” или “Dual Play”).
- DVD LOAD (Загрузка DVD).
- DVD MENU (Меню DVD).
- DVD STOP (Остановка DVD).

## Взаимодействие аудиооборудования

Вы также можете использовать органы управления передней аудиосистемы для воспроизведения, остановки, прокрутки DVD в прямом и в обратном направлении. В режиме воспроизведения DVD вы можете использовать следующие органы управления переднего радиоприемника:

- ПОИСК: Нажмите (◀) для возврата к предыдущей или (▶) для перехода к следующей главе на DVD-диске.
- ► / II: Нажмите для воспроизведения или остановки воспроизведения DVD.

Когда на экране радиоприемника горит сообщение “DVD MENU”, для воспроизведения диска нажмите на кнопку “PLAY” на радиоприемнике (ячейка предварительной настройки №6).

## Мастер-контроль над DVD-блоком

В семейной развлекательной системе (FES) есть несколько вариантов контроля над задними органами управления. DVD-блок автоматически активируется при включенном зажигании, и пассажиры, сидящие сзади, могут пользоваться DVD-блоком.

Предусмотрены три уровня контроля над органами управления развлекательной системы.



Это варианты FULL (активное состояние), LOCAL (локальный контроль) и LOCKED (неактивное состояние). Для того чтобы изменить уровень контроля, одновременно нажмите на кнопки предварительной настройки 3 и 5 на передней панели аудиосистемы. Уровень контроля изменяется по циклическому принципу при каждом одновременном нажатии на кнопки. Три варианта контроля имеют следующие характеристики:

**FULL (активное состояние):** Развлекательная система управляет основными (динамики) и вспомогательными (наушниками) источниками аудиосигналов.

**LOCAL (локальный контроль):** Система управляет только вспомогательными источниками (наушники) Радиоприемник не реагирует на нажатие кнопок, которое влияет на основной источник аудиосигнала (динамики).

**LOCKED (неактивное состояние):** Кнопки развлекательной системы заблокированы; радиоприемник и развлекательная система игнорируют все нажатия на кнопки, кроме команд загрузки и извлечения.

Если DVD-блок включен, вы можете одновременно нажать на кнопки предварительной настройки 2 и 4 для переключения между режимами воспроизведения Single Play и Dual Play. В режиме воспроизведения Single Play через все динамики передается аудиосигнал от одного источника. В режиме воспроизведения Dual Play пассажиры, сидящие сзади, могут через инфракрасные беспроводные наушники или проводные (не прилагаются) наушники подключиться к другому источнику аудиосигнала (т.е. не к тому, который выбран спереди).



## Общая информация

**Примечание:** Формат DVD-дисков зависит от конкретного региона. В США и Канаде DVD-блоки могут воспроизводить только диски, предназначенные для региона 1, в Мексике – только для региона 4. Системы, входящие в заводскую комплектацию автомобилей, которые предназначены для разных стран мира, настроены на разные регионы. Если возникают проблемы при воспроизведении, проверьте совместимость диска. Коды регионов отштампованы на диске или на коробке, например, 'region-1', 'region 4' и т.д. Также коды могут быть обозначены цифрами.

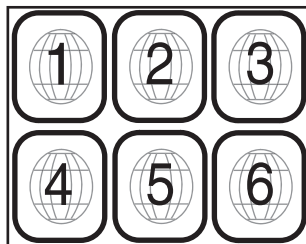

**Macrovision:** В этом продукте применена технология защиты авторских прав, которая защищена патентами США и другими правами интеллектуальной собственности, принадлежащими Macrovision Corporation и другим правообладателям. Использование этой технологии защиты авторских прав допускается только на основании разрешения Macrovision Corporation, она предназначена для домашнего использования или в других условиях ограниченного просмотра, если Macrovision Corporation не вводит иные предписания. Реинжиниринг и разборка продукта запрещены.

**MP3:** При поставке этого продукта выдается лицензия только на частное, некоммерческое использование, не лицензируются и не подразумеваются какие-либо права использования этого продукта в любом коммерческом (т.е. служащем для получения прибыли) вещании в реальном времени (наземном, спутниковом, кабельном и/или любого иного характера), широковещательной/поточковой передаче данных через сети Интернет, интранет и/или другие сети или иные электронные системы распространения контента, например, приложения платного распространения или предоставления аудиофайлов. Для такого использования требуется независимая лицензия. Подробную информацию вы найдете на странице [http:// www.mp3licensing.com](http://www.mp3licensing.com).

## Информация о безопасности

**!** **ПРЕДУПРЕЖДЕНИЕ:** Отсутствие концентрации внимания может привести к утрате контроля водителя над транспортным средством, к аварии и к травмам. Компания Ford настоятельно рекомендует водителям соблюдать особую осторожность при использовании любого оборудования, которое может отвлечь их внимание от дороги. В первую очередь водитель должен следить за безопасностью транспортного средства. Пользуйтесь мобильными телефонами и другими приборами, в применении которых нет насущной необходимости при движении, только когда это безопасно.

Перед началом эксплуатации системы прочитайте и сохраните на будущее всю информацию о безопасности и инструкции.

Не пытайтесь выполнить сервисное обслуживание, отремонтировать или модифицировать семейную развлекательную систему (FES). Обратитесь к вашему дилеру.

Не вставляйте в отсек для DVD никакие посторонние предметы.

**!** **ПРЕДУПРЕЖДЕНИЕ:** Не оставляйте детей без присмотра в автомобиле и не разрешайте им пользоваться системой без контроля со стороны взрослых. Используя проводные наушники и дополнительное оборудование, дети могут запутаться в проводах и получить сильные травмы.

**!** **ПРЕДУПРЕЖДЕНИЕ:** При ударе о твердую поверхность стекло жидкокристаллического экрана может разбиться. В этом случае не дотрагивайтесь до жидких кристаллов, а при попадании на кожу немедленно смойте их водой с мылом.

**!** **ПРЕДУПРЕЖДЕНИЕ:** Водитель не должен пользоваться любыми функциями DVD-блока во время движения. Все внимание должно быть сконцентрировано на дороге. Перед установкой или извлечением DVD-диска требуется покинуть проезжую часть и остановить автомобиль в безопасном месте. Система укомплектована пультом дистанционного управления, с помощью которого пассажиры, сидящие сзади, могут управлять системой, не отвлекая при этом водителя.

**Не подвергайте жидкокристаллический экран длительному воздействию прямого солнечного света или интенсивного ультрафиолетового излучения. Ультрафиолетовые лучи негативно воздействуют на жидкие кристаллы.**

Обязательно прочитайте инструкции к видеоиграм и игровым видео-приставкам, если вы подключаете их в качестве дополнительного оборудования к семейной развлекательной системе (FES).

Не пользуйтесь видеоиграми или видео-приставками, если сетевые провода и/или шнуры имеют разрывы, порезы или другие повреждения. Аккуратно расположите провода, чтобы на них не наступали, и они не мешали перемещению сидений и выдвигаемых отсеков.

Отсоединяйте сетевые провода и/или шнуры видеоигр и видео-приставок, когда вы ими не пользуетесь.

Старайтесь не дотрагиваться до гнезд, служащих для подключения дополнительного оборудования. Не дуйте в эти гнезда, не допускайте проникновения грязи и влаги.

Не очищайте никакие элементы проигрывателя DVD бензином, разбавителем для краски, ацетоном или любыми другими растворителями.

### **Уход и обслуживание DVD-проигрывателя**

#### ***Экстремальные атмосферные воздействия***

DVD-проигрыватели, которые подвергаются жестким внешним воздействиям, могут получить повреждения или работать с менее высоким качеством. Чтобы избежать этого, по возможности не подвергайте ваш DVD-проигрыватель воздействию:

- очень высоких или очень низких температур;
- прямого солнечного света;
- высокой влажности;
- пыльной атмосферы.
- сред, в которых возникают сильные магнитные поля.

#### ***Экстремальные температуры***

Если автомобиль долгое время находился под прямыми лучами солнца или в очень холодном месте, перед включением системы дождитесь, пока воздух в салоне не прогреется до нормальной температуры.

#### ***Влажность и конденсация влаги***

Влага, содержащаяся в воздухе, конденсируется внутри DVD-проигрывателя при очень высокой влажности или перемещении из холодной среды в теплую. Конденсация влаги может привести к повреждению дисков и проигрывателя. Если возникла конденсация влаги, не загружайте в проигрыватель CD и DVD-диски. Если в проигрывателе уже находится диск, извлеките его. Перед загрузкой диска включите DVD-проигрыватель, чтобы просушить его. Для этого может потребоваться час или больше.

#### ***Инородные вещества***

Следите за тем, чтобы в отсек DVD-проигрывателя не попадала грязь и посторонние предметы. Соблюдайте особую осторожность, чтобы не допустить попадания любых жидкостей на органы управления и внутрь системы. Если на поверхность блока случайно попадет жидкость, немедленно выключите систему и обратитесь к квалифицированному механику.

**Очистка раскладного жидкокристаллического дисплея (LCD)**

Для очистки экрана нанесите небольшое количество воды или любого бытового очистителя стекол на базу аммиака на мягкую тряпку. Осторожно протрите экран, чтобы удалить пыль, грязь и следы пальцев. Не наносите воду или растворители для очистки стекол непосредственно на экран. Капли жидкости могут просочиться внутрь, попасть на внутренние электронные элементы экрана и стать причиной повреждений. Протирая экран, не прикладывайте к нему чрезмерные усилия.

**Очистка DVD и CD-дисков**

Перед прослушиванием любого диска проверьте, нет ли на нем грязи. Если необходимо, очистите диски рекомендованным средством и протрите их, двигаясь от центра к кромке. Не используйте круговые движения.

**Совместимость с аудиосистемами, предлагаемыми в свободной продаже (режим работы только наушников)**

Если семейная развлекательная система (FES) обнаруживает, что с автомобиля снят оригинальный радиоприемник Ford, она переключается в режим работы только наушников. Этот режим позволяет развлекательной системе работать автономно, без интерфейса с радиоприемником.

В режиме работы только наушников функциональные возможности системы ограничены.

- Система передает аудиосигнал только на наушники. Передача аудиосигнала на динамики невозможна.
- В режиме работы только наушников доступные источники сигнала - это DVD-DISC и DVD-AUX, независимо от выбранного канала наушников (А или В).
- Если в режиме работы только наушников в систему загружается диск, оба канала наушников (А и В) соединяются с FES-DISC.

**НАВИГАЦИОННАЯ СИСТЕМА (ПРИ НАЛИЧИИ)**

Ваш автомобиль может быть оснащен навигационной системой. Дополнительную информацию вы найдете в приложении, посвященном навигационной системе.

**СИСТЕМА SYNC (ПРИ НАЛИЧИИ)**

Возможно, ваш автомобиль оснащен системой SYNC. Это информационно-развлекательная система формата hands-free, в которой предусмотрены специальные опции телефонной связи и мультимедиа. Дополнительную информацию вы найдете в приложении, которое посвящено системе SYNC, или в разделе, описывающем систему SYNC, в приложении “Навигационная система” (при наличии).

## СИСТЕМА ОТОПЛЕНИЯ И КОНДИЦИОНИРОВАНИЯ ВОЗДУХА С РУЧНЫМ УПРАВЛЕНИЕМ (ПРИ НАЛИЧИИ)

1. **Регулятор температуры:** Этот регулятор управляет температурой воздуха в салоне автомобиля.

2. **Переключатель выбора режимов:** Этот переключатель управляет направлением потока воздуха в салоне автомобиля. Краткое описание режимов приводится ниже.

**Max A/C:** Для охлаждения автомобиля используется рециркулирующий воздух, поступающий через дефлекторы на панели управления. Такое рециркуляционное охлаждение автомобиля более экономично и эффективно. Рециркуляция воздуха также помогает избавиться от неприятных запахов, проникающих в салон извне.

: В этом режиме наружный воздух поступает через дефлекторы, расположенные на панели управления.

: В этом режиме наружный воздух поступает через дефлекторы, расположенные на панели управления, и через напольные дефлекторы.

**О (OFF):** Поступление наружного воздуха заблокировано, вентилятор не работает.

: В этом режиме наружный воздух проходит через напольные дефлекторы.

**Примечание:** Определенный объем воздуха поступает через небольшие дефлекторы, расположенные рядом с боковыми окнами.

: В этом режиме наружный воздух проходит через дефлекторы, предназначенные для обогрева лобового стекла, и через напольные дефлекторы.

**Примечание:** Определенный объем воздуха поступает через небольшие дефлекторы, расположенные рядом с боковыми окнами.

: В этом режиме наружный воздух проходит через дефлекторы, предназначенные для обогрева лобового стекла.

3. **A/C:** Этот переключатель позволяет выбрать режим подачи наружного воздуха для охлаждения автомобиля. Воздух поступает в основном через дефлекторы, расположенные на панели управления.

4. **Обогрев заднего стекла:** Эта функция служит для очистки заднего стекла от льда и влаги.

5. **Регулятор скорости вентилятора:** Этот регулятор управляет объемом воздуха, циркулирующим в автомобиле.

### Рекомендации по использованию системы

- В сырую погоду устанавливайте переключатель выбора режимов в положение , чтобы уменьшить запотевание лобового стекла.

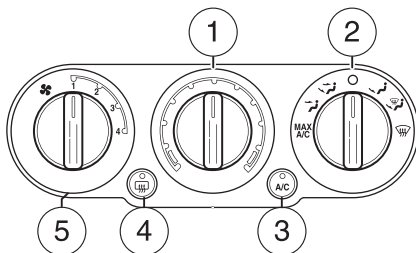



## СИСТЕМА УПРАВЛЕНИЯ МИКРОКЛИМАТОМ

- Для того чтобы уменьшить влажность в салоне автомобиля, во время движения не устанавливайте переключатель выбора режимов в положение O (OFF).
- Не кладите под передние сиденья предметы, которые будут затруднять поступление воздуха к задним сиденьям.
- Очищайте воздухозаборные отверстия в основании лобового стекла от снега, льда и сухих листьев.
- Для того чтобы повысить эффективность охлаждения, когда в салоне автомобиля значительно жарче, чем снаружи, приоткройте окна во время движения после запуска двигателя или до того момента, пока автомобиль не “проветрится”.

Максимальное охлаждение в режиме :

- Выберите режим MAX A/C. В режиме MAX A/C для охлаждения воздуха используется рециркуляция.
- Переведите регулятор температуры в положение, соответствующее самой низкой температуре.
- Сначала задайте максимальную скорость работы вентилятора, затем выберите комфортную скорость.

Для удаления льда и влаги с боковых окон во время прогрева салона:

1. Выберите положение .
2. Задайте режим A/C.
3. Настройте комфортную температуру.
4. Установите максимальную скорость работы вентилятора.
5. Разверните дефлекторы, расположенные на внешней стороне панели управления, к боковым окнам. Для увеличения потока воздуха через внешние дефлекторы панели управления закройте дефлекторы, расположенные в центре панели управления.

Для удаления льда и влаги с лобового стекла во время прогрева салона:

1. Выберите режим  (подача воздуха к нишам для ног/размораживание).
2. Настройте комфортную температуру.
3. Выберите максимальную скорость работы вентилятора.



Не кладите никакие предметы на верхнюю часть панели управления, поскольку это может стать причиной травмы в случае аварии или резкого торможения.

# СИСТЕМА УПРАВЛЕНИЯ МИКРОКЛИМАТОМ

## СИСТЕМА РАЗДЕЛЕННОГО АВТОМАТИЧЕСКОГО КЛИМАТ-КОНТРОЛЯ (DEATS) (ПРИ НАЛИЧИИ)

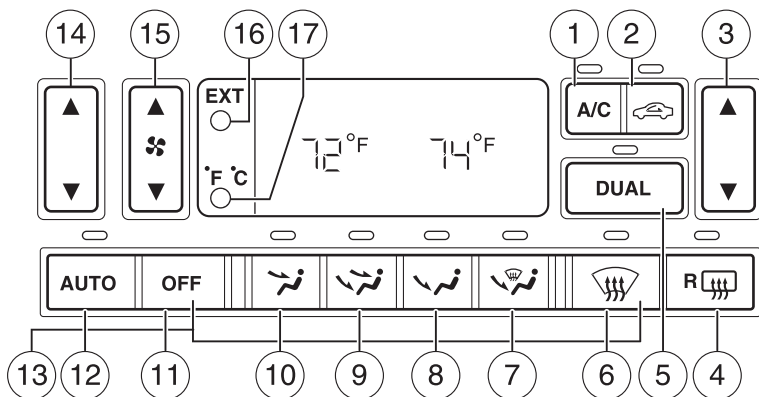

1. **Переключатель А/С:** Включение/выключение кондиционера вручную.



2. **Переключатель рециркуляции:** Использование рециркуляции воздуха вместо подачи наружного воздуха позволяет быстрее охладить салон автомобиля и помогает предотвратить проникновение в автомобиль неприятных запахов и газов. Нажмите на переключатель, чтобы включить/включить.



3. **Регулятор температуры (на пассажирской стороне салона):** В двухзонном режиме этот регулятор служит для выбора температуры воздуха на пассажирской стороне салона. Для включения двухзонного режима нажмите на этот регулятор или на переключатель DUAL. Значение температуры на пассажирской стороне будет показано на дисплее.



4. **Переключатель режима обогрева заднего стекла:** Эта функция служит для удаления льда и влаги с заднего стекла. Нажмите на переключатель, чтобы включить/включить.



## 5. Переключатель **DUAL** (система разделенного климат-контроля):



Переключатель позволяет выбрать режим, в котором регулировать температуру во всем салоне автомобиля может только водитель, или режим, в котором индивидуальную регулировку температуры может выполнять пассажир. Нажмите на переключатель, чтобы включить режим, в котором регулировку температуры может осуществлять как водитель, так и пассажир. Нажмите еще раз для возврата в режим, в котором регулировку температуры осуществляет водитель.

6. : В этом режиме наружный воздух проходит через дефлекторы, предназначенные для обогрева лобового стекла.

7. : В этом режиме наружный воздух проходит через дефлекторы, предназначенные для обогрева лобового стекла, и через напольные дефлекторы.

**Примечание:** Определенный объем воздуха поступает через небольшие дефлекторы, расположенные рядом с боковыми окнами.

8. : В этом режиме воздух проходит через напольные дефлекторы.

**Примечание:** Определенный объем воздуха поступает через небольшие дефлекторы, расположенные рядом с боковыми окнами.

9. : В этом режиме воздух поступает через дефлекторы, расположенные на панели управления, и через напольные дефлекторы.

10. : В этом режиме воздух поступает через дефлекторы, расположенные на панели управления.

11. **Переключатель OFF:** Поступление наружного воздуха заблокировано, вентилятор



не работает. **Примечание:** При наличии дополнительной системы дополнительный вентилятор может продолжать работать, когда передняя система выключена.

12. **Переключатель AUTO:** Используйте этот переключатель для выбора желаемой



температуры, которая отображается на дисплее. Система автоматически выберет скорость вентилятора, распределение потока воздуха, режим подачи наружного воздуха или рециркуляции, чтобы прогреть или охладить салон для достижения заданной температуры.

13. **Переключатели ручной настройки направления воздушных потоков:**



Эти переключатели позволяют вручную задать направление потока воздуха, отменив автоматические настройки. Для возврата к полностью автоматическому управлению нажмите на переключатель AUTO.

14. **Регулятор температуры (со стороны водителя):**

Этот регулятор контролирует температуру в салоне автомобиля. Если нажат переключатель двухзонового режима (DUAL), этот регулятор служит для выбора температуры воздуха только на стороне водителя.



15. **Регулятор скорости вентилятора:** Увеличение или уменьшение скорости вентилятора вручную.



## 16. Указатель температуры наружного воздуха EXT:

Нажмите на указатель, чтобы вывести на дисплей

EXT



температуру наружного воздуха. Значение температуры остается на дисплее до повторного нажатия на указатель температуры наружного воздуха EXT.

Наружная температура определяется с максимальной точностью, если автомобиль некоторое время находился в движении.

## 17. Кнопка пересчета температуры:

Используйте эту кнопку для переключения между шкалой Фаренгейта

°F



и шкалой Цельсия (только на дисплее системы разделенного климат-контроля

DATC). Температуры, задаваемые в градусах Цельсия, отображаются на дисплее с шагом 0.5 градуса.

## Рекомендации по использованию системы

- В сырую погоду устанавливайте переключатель выбора режимов в положение , чтобы уменьшить запотевание лобового стекла.
- Для того чтобы уменьшить влажность в салоне автомобиля, во время движения не устанавливайте переключатель выбора режимов в положение O (OFF) и не используйте режим рециркуляции.
- Не кладите под передние сиденья предметы, которые будут затруднять поступление воздуха к задним сиденьям.
- Очищайте воздухозаборные отверстия в основании лобового стекла от снега, льда и сухих листьев.
- Для того чтобы повысить эффективность охлаждения, приоткройте окна во время движения на 2-3 минуты после запуска двигателя или до того момента, пока автомобиль не “проветрится”.

Максимальное охлаждение:

- Включите кондиционер и выберите режим рециркуляции. Используйте режим рециркуляции, чтобы кондиционер подавал более прохладный воздух.
- Переведите регулятор температуры в положение, соответствующее самой низкой температуре.

Для удаления льда и влаги с боковых окон во время прогрева салона:

1. Выберите положение .
2. Задайте режим A/C.
3. Настройте комфортную температуру.
4. Установите максимальную скорость работы вентилятора.
5. Разверните дефлекторы, расположенные на внешней стороне панели управления, к боковым окнам. Для увеличения потока воздуха через внешние дефлекторы панели управления закройте дефлекторы, расположенные в центре панели управления.



Не кладите никакие предметы на верхнюю часть панели управления, поскольку это может стать причиной травмы в случае аварии или резкого торможения.



## ДОПОЛНИТЕЛЬНАЯ СИСТЕМА (ПРИ НАЛИЧИИ)



Ваш автомобиль может быть оснащен дополнительными органами управления микроклиматом. Пассажиры, сидящие спереди, могут использовать дополнительные органы управления, расположенные на потолочной консоли, и управлять распределением воздуха, температурой и скоростью работы вентилятора в задней части салона, чтобы быстро прогреть или охладить салон.

### Дополнительные органы управления, расположенные напротив первого ряда салона:

#### 1. Регулятор температуры:

Используйте этот регулятор, чтобы задать температуру.

2. Переключатель выбора режимов: Нажмите на переключатель, чтобы выбрать режим подачи воздуха  (через напольные дефлекторы) или  (через дефлекторы панели управления).

-  В этом режиме воздух поступает через напольные дефлекторы к сиденьям третьего ряда.
-  В этом режиме воздух поступает через потолочные дефлекторы к сиденьям второго и третьего ряда.

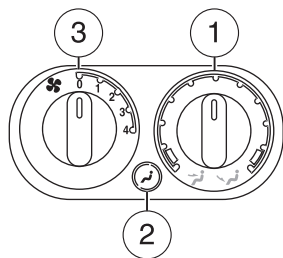

Символ выбранного режима выделяется подсветкой на регуляторе температуры.

3. Регулятор скорости вентилятора: Этот регулятор определяет скорость работы вентилятора. Если ваш автомобиль оснащен системой автоматического разделенного климат-контроля (DATC), и передняя система выключена, вентилятор и обогрев действуют, но вы не можете использовать кондиционер.



## ОРГАНЫ УПРАВЛЕНИЯ МИКРОКЛИМАТОМ, РАСПОЛОЖЕННЫЕ НА НАПОЛЬНОЙ КОНСОЛИ

Этот переключатель управляет направлением потока воздуха в задней части салона.

-  Воздух поступает в основном через дефлектор панели приборов.
-  Воздух поступает в основном через дефлектор ниши для ног.



## ОБОГРЕВ ЗАДНЕГО СТЕКЛА

Переключатель функции обогрева заднего стекла расположен на панели управления.

Используйте этот переключатель для очистки заднего стекла от влаги и льда.

- Если обогрев заднего стекла включен, загорается маленький светодиод.

Для работы функции обогрева заднего стекла необходимо, чтобы ключ зажигания был установлен в положение 3 (ON).

Обогрев заднего стекла отключается автоматически через 10 минут или после перевода зажигания в положение 1 (OFF/LOCK) или 2 (ACC). Для того чтобы отключить обогрев вручную ранее чем через 10 минут, нажмите на переключатель еще раз.

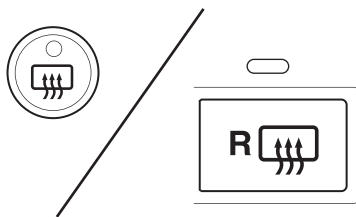

## Переключатель обогрева лобового стекла (при наличии)

Переключатель обогрева лобового стекла расположен на панели приборов, под органами управления микроклиматом.

Для включения обогрева лобового стекла нажмите на переключатель обогрева при работающем двигателе. Когда обогрев включен, горит маленький индикатор, встроенный в переключатель.

**Примечание:** При запуске лобовое стекло может немного блестеть. Это вполне нормально, и блеск исчезает примерно через минуту.

Обогрев лобового стекла выключается автоматически:

- не позднее чем через 8 минут при наружной температуре ниже 5 °С,
- не позднее чем через 4 минуты при наружной температуре не ниже 5 °С, или
- после выключения двигателя.

Для того чтобы выключить обогрев лобового стекла вручную до истечения этого времени, еще раз нажмите на переключатель.

**Примечание:** Если включен обогрев лобового стекла, частота вращения коленчатого вала в режиме холостого хода увеличивается, когда двигатель прогрет и достиг или практически достиг частоты холостых оборотов в прогретом состоянии. Рост частоты вращения коленчатого вала не ощущается, если двигатель холодный и работает с более высокими оборотами при холодном запуске. Такое увеличение частоты вращения коленчатого вала необходимо, чтобы генератор вырабатывал мощность, достаточную для обогрева лобового стекла и обеспечения работы другого электрооборудования автомобиля.

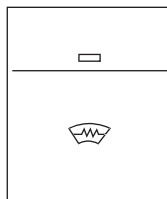

## ПЕРЕКЛЮЧАТЕЛЬ ФАР ☀️

○ Освещение выключено.

Р⊆ Включены габаритные фонари, лампы подсветки панели приборов, освещение номерного знака и задние фонари.

≡☀️ Включены фары.

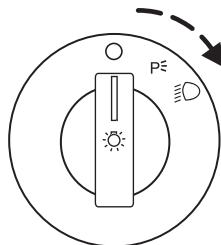

## Автоматическое управление фарами (при наличии) ☀️

Система автоматического управления фарами автоматически включает и выключает фары. Переключатель системы, расположенный на переключателе фар, позволяет выбрать следующие режимы:

- автоматическое включение фар в ночное время;
- автоматическое выключение фар в дневное время;
- задержка выключения фар до трех минут после перевода ключа зажигания в положение OFF.

Для включения системы поверните переключатель против часовой стрелки, в положение ☀️.

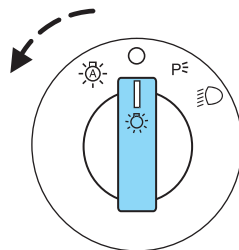

## Переключатель противотуманных фар/фонарей (при наличии) ≡

Противотуманные фары/фонари можно включить, только когда переключатель фар установлен в положение ≡☀️ или Р⊆ и не включен дальний свет фар. Для включения противотуманных фар/фонарей потяните переключатель фар на себя. Когда передние противотуманные фары/фонари включены, горит индикатор ≡, расположенный под пиктограммой.

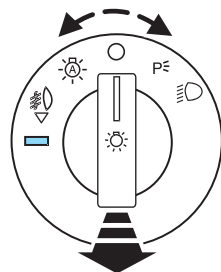

Для выключения противотуманных фар/фонарей надавите на переключатель по направлению к панели управления.

## Система фар дневного света (DRL) (при наличии)

Для активизации системы:

- зажигание должно быть установлено в положение ON,
- переключатель фар должен быть установлен в положение  $\bigcirc$  или  $P\leq$ ,
- коробка передач не должна быть установлена в положение парковки.



Обязательно включайте фары в темное время суток и при плохих погодных условиях. Система фар дневного света (DRL) не управляет задними фонарями и, как правило, не обеспечивает достаточное освещение в указанных условиях. Если в темноте или в плохую погоду фары не будут включены, это может привести к аварии.

## Дальний свет фар $\equiv \bigcirc$

Для включения дальнего света нажмите на рычаг в направлении панели управления. Для выключения дальнего света потяните рычаг на себя.

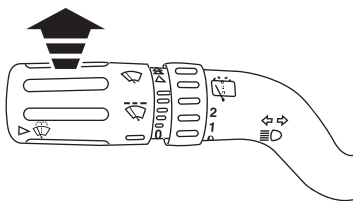

## Сигнализация светом фар

Потяните на себя и удерживайте рычаг, чтобы включить сигнализацию светом фар. Отпустите рычаг, чтобы выключить сигнализацию светом фар.

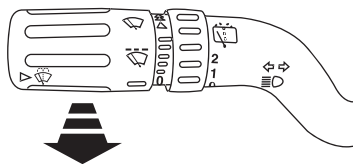

## Корректор фар

Направление света фар можно регулировать в зависимости от загрузки автомобиля. Поверните моховичок вниз, чтобы направить свет фар ниже, или вверх, чтобы направить свет фар выше.

В следующей таблице указаны положения переключателя для различных вариантов нагрузки.

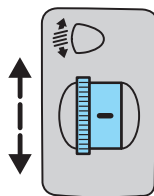



| Рекомендуемые положения корректора наклона света фар |                      |  |                      |
|--|----------------------|--|----------------------|
| Нагрузка   |                      |  | Положение корректора |
| Количество человек                                   |                      | Загрузка багажного отсека <sup>1</sup> |                      |
| на передних сиденьях                                 | на передних сиденьях |  |                      |
| 1  | —                    | —                                      | 0                    |
| 2  | —                    | —                                      | 1                    |
| 2  | 3                    | —                                      | 2                    |
| 2  | 3                    | макс.*                                 | 2                    |
| 1  | —                    | макс.*                                 | 2                    |

\* Значения массы автомобиля приведены в главе «Спецификации расходных материалов и объемы заполнения».

## РЕГУЛЯТОР УРОВНЯ ПОДСВЕТКИ ПРИБОРОВ

Диммер (регулятор яркости) позволяет изменить интенсивность подсветки панели приборов, когда включено наружное освещение.

- Поверните маховичок слева направо, чтобы увеличить яркость подсветки панели приборов.
- Поверните маховичок справа налево, чтобы приглушить яркость подсветки панели приборов.
- Поверните маховичок до упора вправо (дальше крайнего положения), чтобы включить лампы освещения салона.
- Поверните маховичок влево (дальше крайнего положения), чтобы выключить освещение салона и отключить функцию подсветки входа.

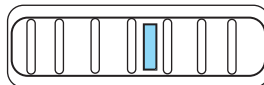

## УГОЛ НАКЛОНА СВЕТА ФАР

Требуемая корректировка наклона света фар вашего автомобиля выполняется на сборочном предприятии. Если ваш автомобиль попал в аварию или возникают проблемы при корректировке наклона света фар, обратитесь для проверки фар к квалифицированному специалисту.

## Корректировка наклона света фар

Наклон света фар вашего автомобиля можно отрегулировать только по вертикали. Горизонтальная регулировка не требуется. Отрегулируйте фары следующим образом:

1. Установите автомобиль на ровную горизонтальную поверхность на расстоянии около 7.6 метров от гладкой вертикальной поверхности (3). Проверьте угол наклона света фар в темное время или на неосвещенном участке, чтобы было видно световое пятно, создаваемое фарами.

- (1) 2.4 метра.
- (2) Расстояние от центра фары до земли.
- (3) 7.6 метров.
- (4) Горизонтальная контрольная линия.

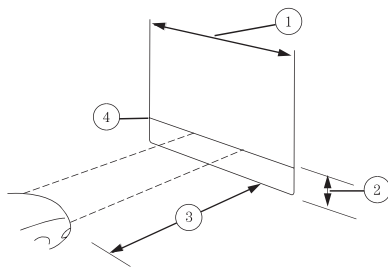

2. Центр фары можно определить по окружности диаметром 3.0 мм на рассеивателе. Измерьте расстояние от центра фары до земли (2) и нанесите на вертикальную поверхность (1) на этой высоте горизонтальную линию длиной 2.4 метра (для этой цели подойдет изоляционная лента).

3. Включите ближний свет фар. Самая яркая часть светового пятна должна располагаться ниже горизонтальной линии (4). Если это не так, наклон света фар потребуется отрегулировать.

4. Откройте капот.

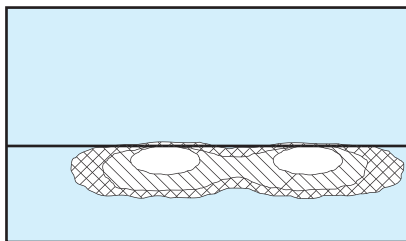

5. Найдите вертикальный регулятор каждой из фар. Скорректируйте угол наклона света, поворачивая регулятор по часовой стрелке (для опускания) или против часовой стрелки (для подъема).

**Примечание:** Поворачивайте регулятор при помощи 4-миллиметровой головки или торцевого гаечного ключа.

6. Регулировка наклона света фар по горизонтали в этом автомобиле не требуется и не предусмотрена.

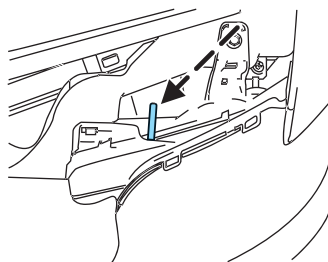

## ПЕРЕКЛЮЧАТЕЛЬ УКАЗАТЕЛЕЙ ПОВОРОТА

- Переведите переключатель вниз, чтобы включить левый указатель поворота.
- Переведите переключатель вверх, чтобы включить правый указатель поворота.

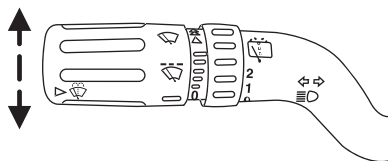

## ОСВЕЩЕНИЕ САЛОНА

### Потолочные лампы/лампы для чтения

Потолочные лампы горят, если:

- открыта любая дверь;
- регулятор подсветки приборов повернут вверх, до положения, в котором включается подсветка входа;
- нажата любая из кнопок дистанционного управления (при выключенном зажигании).

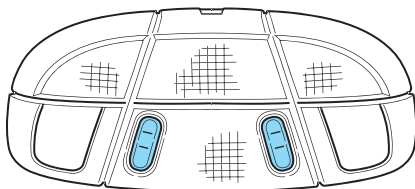

Две внешние лампы (лампы для чтения) можно включить и выключить только с помощью переключателя, расположенного на плафоне.

Передние лампы для чтения (при наличии) находятся на потолочной консоли.

Для включения ламп служат переключатели, расположенные по бокам каждой лампы для чтения.

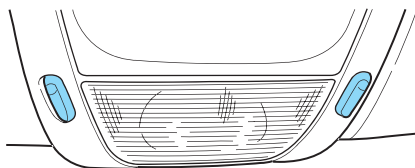

### Лампы освещения багажного отделения/лампа для чтения

Верхний свет или центральную лампу можно включить, если диммер подсветки панели приборов установлен в крайнее верхнее положение или открыта одна из дверей.

Для включения или выключения задней лампы-плафона переместите подвижный выключатель.

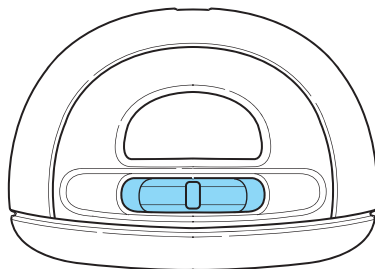

## ЗАМЕНА ЛАМП

### Конденсация влаги в модулях фар

Для выравнивания давления в модулях фар предусмотрена вентиляция. Когда в модули фар через вентиляционные отверстия поступает влажный воздух, возможна конденсация влаги. Это нормальное явление, влага испарится через 45 минут после включения фар.

## Замена ламп внешних световых приборов

Регулярно проверяйте работу всех ламп.

## Замена ламп освещения салона

Регулярно проверяйте работу всех ламп. Для замены любой лампы освещения салона обращайтесь к обслуживающему вас дилеру.

## Лампы накаливания, рекомендованные для замены

Лампы, которые следует использовать при замене, указаны в следующей таблице.

Лампы фар должны иметь утвержденную маркировку “D.O.T.” в Северной Америке и маркировку “E” в Европе, что гарантирует требуемое качество работы ламп, яркость и направленность освещения и безопасный обзор. Лампы, не рекомендованные для замены, могут повредить корпус, привести к аннулированию гарантии на модули ламп и не обеспечивают качественную и долговечную работу.

| Назначение   | Количество ламп | Номенклатурный номер           |
|--|-----------------|--------------------------------|
| Фары – ближний и дальний свет  | 2               | H13                            |
| Передние стояночные фонари/указатели поворота  | 2               | 3457 NAK<br>(оранжевого цвета) |
| Боковые габаритные фонари/указатели поворота   | 2               | 194                            |
| Верхний задний фонарь  | 2               | 194                            |
| Фонарь заднего хода  | 2               | 921                            |
| Нижний задний стоп-сигнал/задний фонарь/<br>указатель поворота                             | 2               | 4057K                          |
| Верхние дополнительные стоп-сигналы  | 5               | W5WL                           |
| Задние лампы подсветки номерного знака   | 2               | 168                            |
| Передние противотуманные фары  | 2               | 9145                           |
| Лампа освещения багажного отделения  | 1               | 211-2                          |
| Потолочная лампа освещения салона  | 1               | 912 (906)                      |
| Лампа подсветки в передней двери   | 1               | 168                            |
| Лампы для чтения   | 2               | 168 (T10)                      |
| Лампа подсветки пепельницы   | 1               | 161                            |
| Если не указано иное, все сменные лампы имеют прозрачную колбу.                            |                 |                                |
| Для замены всех ламп подсветки панели приборов обратитесь к вашему авторизованному дилеру. |                 |                                |

## Замена ламп фар

Не удерживайте галогенные лампы за колбу.

1. Выключите фары и откройте капот.
2. Выверните три винта из модуля фары и вытяните фару вперед.

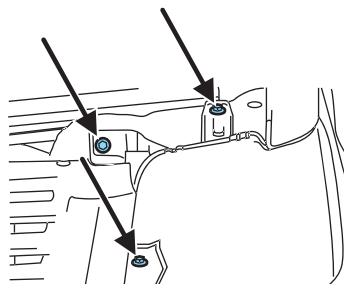

3. Расстыкуйте электрический разъем.
4. Поверните неисправную лампу против часовой стрелки и вытяните наружу.

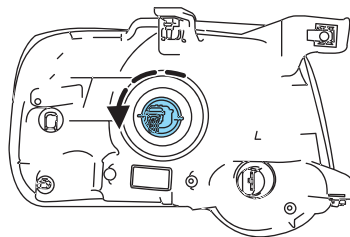

Обращайтесь с галогенными лампами фар осторожно и храните их в недоступном для детей месте. Удерживайте лампу только за пластиковый цоколь и не дотрагивайтесь до стеклянной колбы. Масло, попадающее на лампу с ваших рук, может привести к разрыву колбы при последующем включении фар.

Установите лампу(ы), действуя в обратной последовательности.

### Замена ламп передних ламп стояночных фонарей/указателей поворота/повторителей

1. Выключите фары и откройте капот.
2. Выверните три винта из модуля фары и вытяните фару вперед.

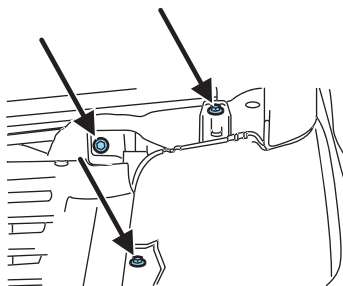

3. Поверните против часовой стрелки и извлеките из корпуса патрон лампы.
4. Не перекашивая, вытяните лампу из патрона.

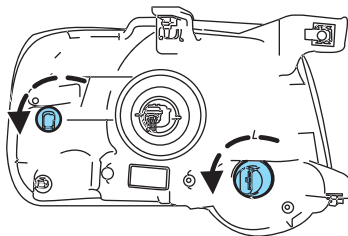

Установите лампу(ы), действуя в обратной последовательности.

### Замена ламп задних фонарей/стоп-сигналов/указателей поворота/фонарей заднего хода

1. Установите переключатель фар в положение “Выключено” и откройте дверь багажного отделения.
2. Выверните из модуля лампы два болта.
3. Снимите модуль лампы.

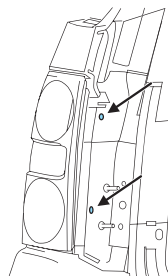

4. Поверните против часовой стрелки и извлеките из корпуса патрон лампы.
5. Не перекашивая, вытяните лампу из патрона. Установите лампу(ы), действуя в обратной последовательности.

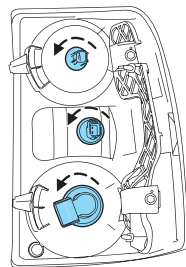

## Замена ламп противотуманных фар/фонарей

1. Убедитесь в том, что переключатель фар установлен в положение “OFF”.
2. Извлеките патрон лампы из корпуса противотуманной фары/фонаря, повернув его против часовой стрелки.
3. Расстыкуйте электрический разъем.

Установите лампу(ы), действуя в обратной последовательности.

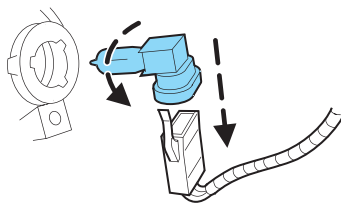

## Замена ламп освещения номерного знака

1. Убедитесь в том, что переключатель фар установлен в положение “OFF”.
2. Снимите лампу в сборе. Для этого нажмите на небольшой выступ и извлеките лампу покачивающимися движениями.
3. Поворачивая против часовой стрелки, извлеките патрон лампы из модуля. Не перекашивая, вытяните лампу из патрона. Установите лампу(ы), действуя в обратной последовательности.

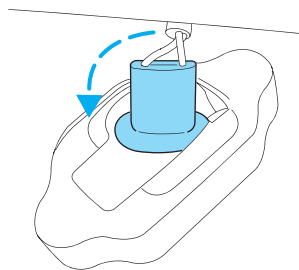

### Замена лампы верхнего дополнительного стоп-сигнала

1. Выверните два винта и снимите модуль лампы с автомобиля.



2. Извлеките патрон лампы из модуля лампы, нажав на зажимы.

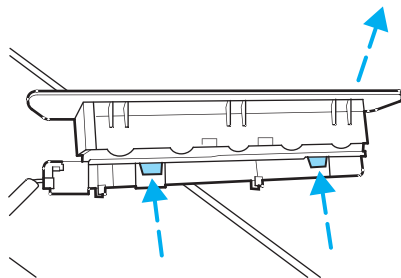

3. Вытяните перегоревшую лампу из патрона, не перекашивая, и нажатием установите новую лампу.

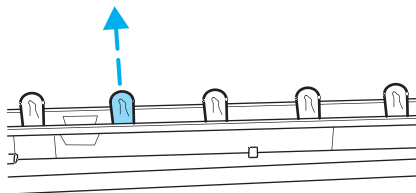

Установите лампу(ы), действуя в обратной последовательности.



## МНОГОФУНКЦИОНАЛЬНЫЙ РЫЧАГ

### Очиститель лобового стекла:

Поверните торцев регулятора от себя, чтобы увеличить скорость работы стеклоочистителей, или к себе, чтобы уменьшить скорость работы стеклоочистителей.

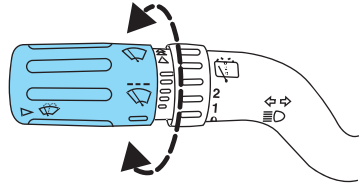

### Омыватель лобового стекла: Нажмите на торцев рычага:

- нажмите и быстро отпустите: один цикл очистки без омывания;
- нажмите и удерживайте: три цикла очистки с омыванием;
- долго нажимайте и удерживайте: очистка с омыванием длительностью до десяти секунд.

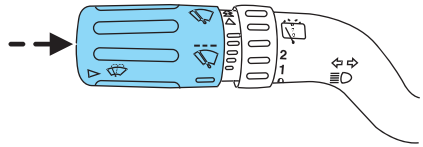

**Примечание:** не включайте омыватель, если бачок омывателя не заполнен. Это может привести к перегреву насоса омывателя. Периодически проверяйте уровень рабочей жидкости стеклоомывателя. Не включайте стеклоочистители на сухом лобовом стекле. Это может привести к появлению царапин на стекле, к повреждению щеток стеклоочистителя и к возгоранию электродвигателя стеклоочистителей. Перед тем как включить стеклоочиститель на сухом лобовом стекле, обязательно включите стеклоомыватель. При отрицательных температурах перед включением стеклоочистителя убедитесь в том, что щетки стеклоочистителя не примерзли к стеклу.

### Функции очистки лобового стекла (при наличии автофар)

Лампы наружного освещения включаются, когда включено зажигание, переключатель фар установлен в положение “Автофары” и включены очистители лобового стекла (на фиксированный период времени).

### Очиститель и омыватель заднего стекла

Для включения очистителя заднего стекла поверните маховичок, управляющий очистителем и омывателем заднего стекла, в требуемое положение.

Вы можете выбрать:

INT 1 — 8-10-секундный интервал работы стеклоочистителя заднего стекла.

INT 2 — 3-4-секундный интервал работы стеклоочистителя заднего стекла.

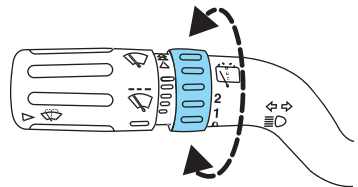

## ОРГАНЫ УПРАВЛЕНИЯ

OFF — Очиститель и омыватель заднего стекла выключены.

Для включения омывателя заднего стекла поверните (и, если необходимо, удерживайте) маховичок, управляющий очистителем и омывателем заднего стекла, в одно из положений .

Из любого положения маховичок автоматически возвращается в положение INT 2 или OFF.

### РЕГУЛИРУЕМАЯ РУЛЕВАЯ КОЛОНКА

Потяните рычаг вниз и отпустите, чтобы разблокировать регулятор наклона рулевой колонки.

Удерживая рычаг в нижнем положении, придайте рулевой колонке желаемый наклон. Перемещая рулевое колесо в желаемое наклонное положение, не тяните и не толкайте рычаг.

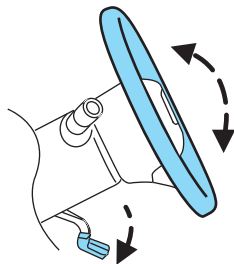

Поднимите рычаг в исходное положение, чтобы зафиксировать рулевую колонку.



Не регулируйте рулевую колонку во время движения.

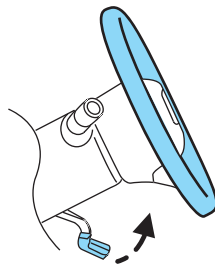

### ЗЕРКАЛО С ПОДСВЕТКОЙ, ВСТРОЕННОЕ В СОЛНЦЕЗАЩИТНЫЙ КОЗЫРЕК (ПРИ НАЛИЧИИ)

Для включения подсветки поднимите шторку зеркала.

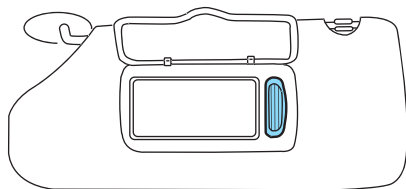

## Подвижная шторка

Разверните солнцезащитный козырек к боковому окну и вытяните его назад, чтобы получить дополнительную защиту от солнца.

**Примечание:** Для возврата солнцезащитного козырька в исходное положение на обшивке потолка задвиньте шторку, затем разверните козырек к лобовому стеклу.

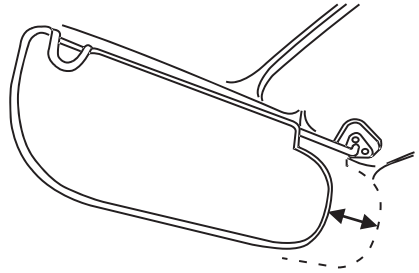

## ПОТОЛОЧНАЯ КОНСОЛЬ (ПРИ НАЛИЧИИ)

Внешний вид потолочной консоли автомобиля зависит от установленного опционального оборудования.

## Багажный отсек

Для открывания багажного отсека нажмите на защелку.

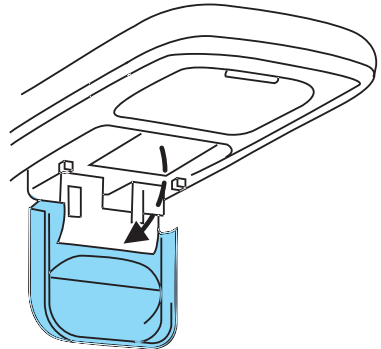

## Установка пульта управления гаражными воротами (при наличии)

Багажный отсек можно переоборудовать для установки различных пультов управления гаражными воротами, которые имеются в свободной продаже:

## ОРГАНЫ УПРАВЛЕНИЯ

- Закрепите фиксатор VELCRO® на тыльной стороне пульта дистанционного управления, напротив кнопки.
- Поместите пульт дистанционного управления в багажный отсек, кнопкой вниз.

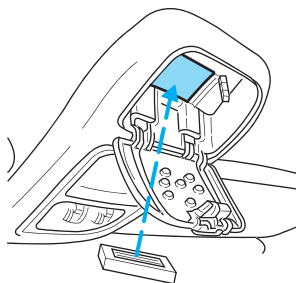

- Если необходимо, установите предусмотренные регуляторы высоты на тыльную сторону крышки.
- Закройте крышку.
- Для активации передатчика нажмите на выемку на крышке.

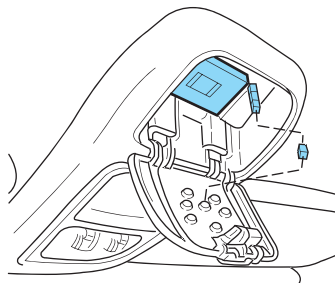

## ЦЕНТРАЛЬНАЯ КОНСОЛЬ

1. Подставки для стаканов.
2. Держатель для салфеток в крышке.
3. Заднее гнездо питания.
4. Напротив крышки большого багажного отсека предусмотрено внешнее гнездо питания, внутри расположены отделения для монет и держатель для визитных и кредитных карт.

В задней части консоли может располагаться следующее оборудование:

- Вентиляционные дефлекторы.
- Держатели для стаканов.

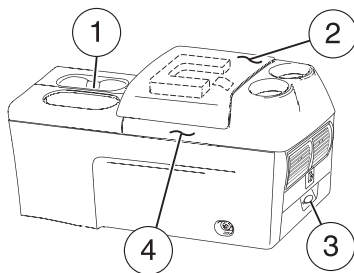

Ставьте в подставки для стаканов только мягкие емкости с напитками. В случае аварии стеклянные/металлические емкости могут причинить травму.

## Оборудование, расположенное на центральной задней консоли (при наличии)

На центральной задней консоли установлено следующее оборудование:

- Багажный отсек.
- Держатели для стаканов.
- Откидывающийся вперед подлокотник (для получения плоской поверхности пола грузового отсека)

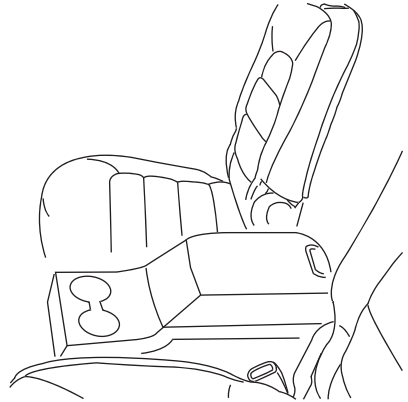

## ДОПОЛНИТЕЛЬНОЕ ГНЕЗДО ПИТАНИЯ (12 В, постоянный ток)

Гнезда питания предназначены только для подключения вспомогательного электрооборудования. **Не вставляйте в гнезда питания никакие посторонние предметы, поскольку это приведет к повреждению гнезда и к перегоранию плавкого предохранителя. Не подключайте любое вспомогательное электрооборудование или блоки питания через их собственные разъемы. Неправильная эксплуатация гнезд питания может привести к повреждениям, на которые не распространяется представленная вам гарантия.**

Дополнительное гнездо питания находится на консоли пола.

Не вставляйте в гнездо электропитания патрон прикуривателя (при наличии).

Чтобы не перегорел плавкий предохранитель, не подключайте к гнезду (ам) питания оборудование, которое превышает мощность бортовой сети (12 В постоянного тока/180 Вт).

Чтобы исключить риск разрядки аккумулятора, не пользуйтесь гнездами питания длительное время при включенном двигателе.

Обязательно закрывайте неиспользуемые гнезда питания заглушками.

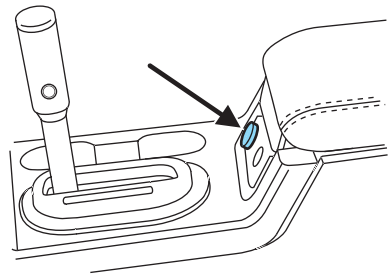

### Прикуриватель (при наличии)

Не подключайте вспомогательное электрооборудование к гнезду прикуривателя.

Не придерживайте нагревающийся прикуриватель, поскольку это приведет к повреждению прикуривателя и гнезда. Нагретый до нужной температуры прикуриватель выскакивает автоматически.

Неправильная эксплуатация прикуривателя может привести к повреждениям, на которые не распространяется предоставленная вам гарантия.

### Дополнительное гнездо питания в задней консоли (при наличии)

Второе дополнительное гнездо питания находится в задней части консоли.

Доступ к нему можно получить со стороны задних сидений.

## ОКНА С ЭЛЕКТРОПРИВОДОМ СТЕКЛОПОДЪЕМНИКОВ



Не оставляйте детей без присмотра в автомобиле и не позволяйте им играть с электрическими стеклоподъемниками. Они могут получить серьезные травмы.



Закрывая окна с электроприводом стеклоподъемников, убедитесь в том, что отсутствуют препятствия на пути перемещения окон. Также последите за тем, чтобы дети и/или домашние животные находились на безопасном расстоянии от проемов окон.

Используйте для открывания и закрывания окон переключатели.

- Надавите до первого положения блокировки и удерживайте переключатель, чтобы открыть окно.
- Вытяните и удерживайте переключатель, чтобы закрыть окно.

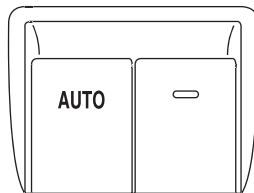

**Шум ветра, исходящий от задних окон:** Когда одно или оба задних окна открыты, в автомобиле может ощущаться шум ветра. Чтобы устранить этот шум, опустите переднее окно примерно на 6-9 см.

### Функция открывания окна одним нажатием

Эта функция дает возможность полностью открыть окно двери водителя, не удерживая переключатель нажатым. Нажмите на переключатель до второго положения блокировки и быстро отпустите. Окно полностью откроется. Вы можете остановить перемещение окна в любой момент, нажав и быстро отпустив переключатель.

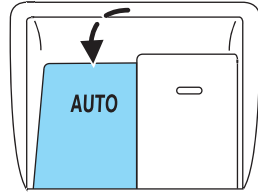

### Блокировка стеклоподъемников окон

Функция блокировки стеклоподъемников окон позволяет управлять стеклоподъемниками окон только водителю.

Для блокировки всех переключателей стеклоподъемников кроме переключателей, предусмотренных для водителя, нажмите на правую сторону кнопки блокировки. Для разблокирования всех переключателей стеклоподъемников нажмите на левую сторону кнопки блокировки.

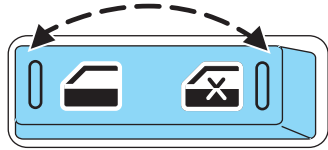

### Задержка отключения питания

Если активизирована функция задержки отключения питания, переключателями стеклоподъемников окон, аудиосистемы и люка крыши (при наличии) можно пользоваться в течение десяти минут после выключения зажигания или до момента открывания любой из передних дверей.

### ВНУТРЕННЕЕ ЗЕРКАЛО ЗАДНЕГО ВИДА С АВТОМАТИЧЕСКИМ ЗАТЕМНЕНИЕМ (ПРИ НАЛИЧИИ)

Ваш автомобиль может быть оснащен внутренним зеркалом заднего вида с функцией автоматического затемнения. Электрохроматическое зеркало переходит из нормального состояния с высокой отражающей способностью в затемненное состояние, подавляющее блики, когда на зеркало падает яркий свет (блики света). При выявлении яркого света, падающего сзади, затемнение автоматически регулируется для минимизации бликов.

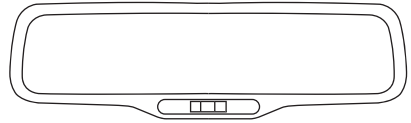

Активное зеркало автоматически возвращается в нормальное состояние каждый раз, когда задействуется передача R (Задний ход), чтобы обеспечивался четкий обзор и хорошая освещенность при движении задним ходом.

Не загораживайте датчик на тыльной стороне зеркала, поскольку это может снизить эффективность работы зеркала.

## НАРУЖНЫЕ ЗЕРКАЛА

### Наружные зеркала с электроприводом

Наружные зеркала с электроприводом можно регулировать, когда ключ зажигания установлен в положение ON или ACC.

Регулировка зеркал:

1. Поверните регулятор по часовой стрелке, чтобы отрегулировать правое зеркало, или против часовой стрелки, чтобы отрегулировать левое зеркало.
2. Переместите регулятор в то направление, в которое вы хотите повернуть зеркало.
3. Возвратите регулятор в центральное положение, чтобы зафиксировать положение зеркал.



### Складывающиеся зеркала

Аккуратно прижмите наружные зеркала к бортам автомобиля при движении в ограниченном пространстве, например, на автоматической автомойке.

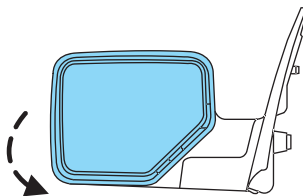

### Наружные зеркала с обогревом (при наличии)

Если включена функция обогрева заднего стекла, оба зеркала обогреваются автоматически.

**Не удаляйте лед с зеркала при помощи скребка и не пытайтесь сдвинуть примерзшее стекло зеркала.**

**Это может привести к повреждению зеркала и стекла.**

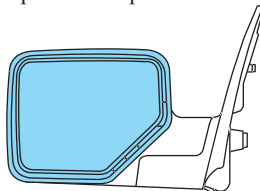



## ПЕДАЛИ С ЭЛЕКТРОПРИВОДОМ РЕГУЛИРОВКИ (ПРИ НАЛИЧИИ)

Педали акселератора и тормоза следует регулировать, только когда автомобиль неподвижен и рычаг переключения передач установлен в положение Р (Парковка).

Нажмите и удерживайте подвижный переключатель, чтобы переместить педали акселератора и тормоза вперед или назад.

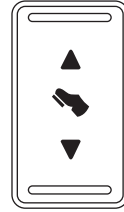

Регулировка позволяет переместить педали на 73 мм максимум.



Не регулируйте положение педалей акселератора и тормоза во время движения.

## КРУИЗ–КОНТРОЛЬ (ПРИ НАЛИЧИИ)

Настроив круиз-контроль, вы можете поддерживать скорость движения на уровне 48 км/ч или выше, не удерживая ногу на педали акселератора. Круиз-контроль не действует, если скорость движения автомобиля ниже 48 км/ч.

Не пользуйтесь круиз-контролем в условиях интенсивного движения, на извилистых, скользких или неасфальтированных дорогах.

## Настройка круиз-контроля

Кнопки системы круиз-контроля для вашего удобства расположены на рулевом колесе.

1. Нажмите и отпустите кнопку ON.
2. Наберите желаемую скорость.

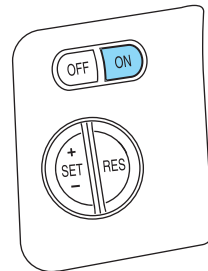

## ОРГАНЫ УПРАВЛЕНИЯ

3. Нажмите и отпустите кнопку SET +.
4. Уберите ногу с педали акселератора.
5. Загорится контрольная лампа системы  на панели управления.

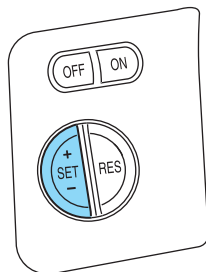

### Примечание:

- Во время движения вверх или вниз по крутому склону скорость автомобиля может на короткое время изменяться.
- Если во время спуска скорость автомобиля становится выше заданной, вы можете при желании уменьшить скорость, задействовав тормоза.
- Если при движении на подъем фактическая скорость автомобиля уменьшается более чем на 16 км/ч по сравнению с заданной скоростью, круиз-контроль отключается.

### ***Возобновление движения с заданной скоростью***

Нажмите и отпустите кнопку RES (возобновление). Движение автомобиля с ранее заданной скоростью будет возобновлено автоматически. Кнопка RES не действует, если автомобиль движется со скоростью не более 48 км/ч.

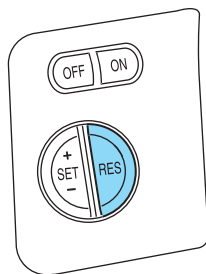

## **Увеличение скорости при помощи круиз-контроля**

Задать более высокую скорость можно двумя способами:

- Нажмите и удерживайте кнопку SET +, пока не будет набрана желаемая скорость, затем отпустите кнопку.

При помощи кнопки SET + также можно использовать функцию пошагового увеличения скорости. Нажимайте и отпускайте эту кнопку, чтобы увеличивать заданную скорость автомобиля постепенно (на 1.6 км/ч).

- Используйте для набора желаемой скорости педаль акселератора. Когда будет достигнута желаемая скорость, нажмите и отпустите кнопку SET +.

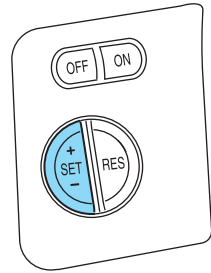

## **Уменьшение скорости при помощи круиз-контроля**

Уменьшить заданную скорость можно двумя способами:

- Нажмите и удерживайте кнопку SET -, пока не будет набрана желаемая скорость, затем отпустите кнопку.

При помощи кнопки SET - также можно использовать функцию пошагового уменьшения скорости. Нажимайте и отпускайте эту кнопку, чтобы уменьшать заданную скорость автомобиля постепенно (на 1.6 км/ч).

- Нажимайте на педаль тормоза, пока не будет достигнута желаемая скорость, затем нажмите на кнопку SET +.

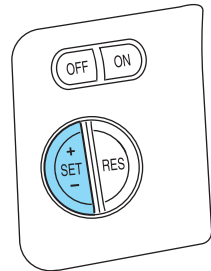

## **Выключение круиз-контроля**

Круиз-контроль можно выключить двумя способами:

- Нажмите на педаль тормоза. При этом ранее заданное значение скорости не удаляется из памяти автомобиля.

- Нажмите на кнопку OFF круиз-контроля.

**Примечание:** Когда вы выключаете круиз-контроль или зажигание, заданное значение скорости удаляется из памяти системы.

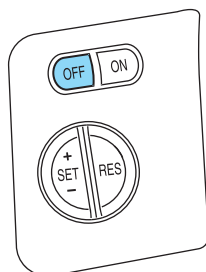

### ПЕРЕКЛЮЧАТЕЛИ, РАСПОЛОЖЕННЫЕ НА РУЛЕВОМ КОЛЕСЕ (ПРИ НАЛИЧИИ)

Эти переключатели позволяют вам управлять некоторыми функциями аудиосистемы и системы управления микроклиматом.

#### Функции аудиосистемы

Нажмите на кнопку MEDIA, чтобы выбрать:

- диапазон частот AM, FM1, FM2,
- CD (при наличии),
- проигрыватель DVD/FES (при наличии),
- SAT1, SAT2 или SAT3 (режим спутникового радиоприемника, при наличии),
- LINE IN (дополнительный вход).

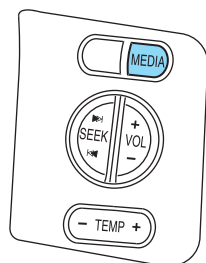

#### В режиме радиоприемника (AM, FM1 или FM2):

- Нажмите на кнопку **◀◀ SEEK ▶▶** для выбора предварительно настроенных частот радиостанций в выбранном диапазоне радиоприемника или нажмите и удерживайте, чтобы выбрать следующую/предыдущую частоту.

#### В режиме спутникового радиоприемника (при наличии):

- Нажмите на кнопку **◀◀ SEEK ▶▶** для перехода между предварительно настроенными каналами.

#### В режиме проигрывателя CD:

- Нажмите на кнопку **◀◀ SEEK ▶▶**, чтобы выбрать следующую запись на CD, или нажмите и удерживайте для перехода между записями на CD в прямом или в обратном направлении.

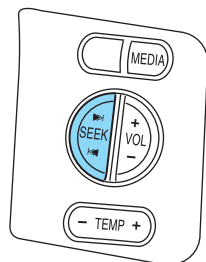

## В любом режиме:

- Нажмите кнопку VOL + или -, чтобы отрегулировать громкость.

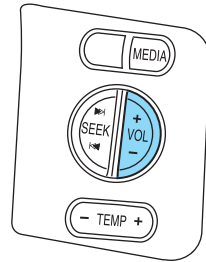

## Функции управления микроклиматом (при наличии)

Нажмите кнопку TEMP + или -, чтобы отрегулировать температуру.

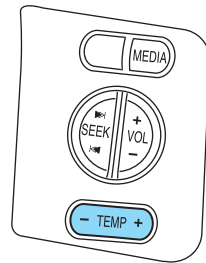

Нажмите кнопку FAN + или -, чтобы отрегулировать скорость вентилятора.

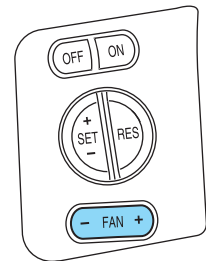

## ЛЮК КРЫШИ (ПРИ НАЛИЧИИ)

Вы можете сдвинуть стеклянную панель люка крыши назад, чтобы открыть или поднять люк (из закрытого положения) и проветрить салон автомобиля.

Не позволяйте детям играть с люком крыши и не оставляйте детей без присмотра в салоне автомобиля. Они могут получить серьезные травмы.



Закрывая люк крыши, убедитесь в том, что отсутствуют препятствия на пути его перемещения. Также последите за тем, чтобы дети и/или домашние животные находились на безопасном расстоянии от проема люка.

### Открытие люка крыши:

В люке крыши предусмотрена функция автоматического открывания одним нажатием. Нажмите и отпустите заднюю часть переключателя. Для того чтобы в любой момент времени остановить открывание люка крыши, еще раз нажмите на переключатель.

### Закрывание люка крыши:

В люке крыши предусмотрена функция автоматического закрывания одним нажатием. Нажмите и отпустите переднюю часть переключателя. Для того чтобы в любой момент времени остановить закрывание люка крыши, еще раз нажмите на переключатель.

**Перемещение назад:** Если закрывающийся люк крыши сталкивается с препятствием, панель люка автоматически открывается и останавливается в предусмотренном положении.

**Отмена функции перемещения назад:** Отмена перемещения назад: не позднее чем через 2 секунды после того как достигнуто положение отскока нажмите и удерживайте переключатель в положении закрывания. Люк закроется с усилием на 20-25% больше обычного, а затем снова отскочит назад. Если отпустить переключатель до того как люк полностью закроется, перемещение панели люка прекратится. Пример: Отмену функции перемещения назад можно использовать, чтобы преодолеть сопротивление, если панель люка или уплотнение примерзли.

### Проветривание:

- Чтобы открыть люк крыши до положения проветривания (при закрытой стеклянной панели) нажмите и удерживайте переднюю часть переключателя.
- Чтобы закрыть люк крыши, находящийся в положении проветривания, нажмите и удерживайте заднюю часть переключателя, пока не прекратится перемещение стеклянной панели.

Люк крыши оборудован сдвижной шторкой, которую можно открывать и закрывать, если закрыта стеклянная панель. Для закрывания шторки потяните ее в направлении передней части автомобиля.

### Задержка отключения питания:

Если активизирована функция задержки отключения питания, переключателями стеклоподъемников окон, аудиосистемы и люка крыши (при наличии) можно пользоваться в течение десяти минут после выключения зажигания или до момента открывания любой из передних дверей.

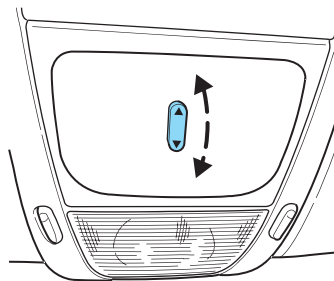

**СТАНДАРТНЫЙ ИНФОРМАЦИОННЫЙ ДИСПЛЕЙ (ПРИ НАЛИЧИИ)**

Когда включено зажигание, информационный дисплей, расположенный на панели управления, предоставляет важную информацию о состоянии автомобиля, **непрерывно контролируя**

**работу его систем.** Вы можете выбирать различные функции информационного дисплея для отображения статуса систем. Система также уведомляет вас о возможных неисправностях автомобиля, выводя на дисплей соответствующие предупреждения, после которых раздается предупреждающий сигнал.

**Выбираемые функции**

Нажмите и отпустите переключатель SELECT/RESET для прокрутки и переустановки нижеописанных функций. Для того чтобы выбрать или переустановить функцию, удерживайте кнопку SELECT/RESET нажатой дольше 2 секунд.

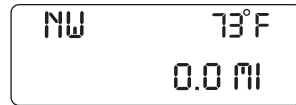
**Меню выбора функций (кнопка Info)**

При помощи этого меню вы можете вывести на дисплей следующую информацию:

- Одометр/Маршрутный компьютер (режимы Trip A и Trip B).
- Дистанция, которую автомобиль может проехать без дозаправки.
- Средний расход топлива.
- Меню настройки.

**Одометр/счетчик суточного пробега**

Обратитесь к разделу “Указатели” в главе “Панель управления”.

**Дистанция, которую автомобиль может проехать без дозаправки (DTE)**

Эта функция меню INFO оценивает примерное расстояние, которое может преодолеть автомобиль в нормальных условиях на оставшемся в баке топливе. Не забывайте выключать зажигание во время дозаправки для правильного учета объема заливаемого топлива. Функция DTE выводит на дисплей сообщение “LOW FUEL LEVEL” и в течение одной секунды подает звуковой сигнал, когда дистанция, которую автомобиль может проехать без дозаправки, сокращается примерно до 80 км. Если в ответ на это предупреждение вы нажимаете RESET, сообщение и звуковой сигнал подаются снова через 10 минут.

DTE рассчитывается на основании текущего среднего расхода топлива, которое определяется с учетом последних 800 км движения автомобиля. Это значение не совпадает со средним расходом топлива, показанным на дисплее. Если был отсоединен аккумулятор, текущий средний расход топлива приравнивается к используемому по умолчанию заводскому значению.

### **Средний расход топлива (AFE)**

Выберите эту функцию, чтобы вывести на дисплей средний расход топлива в литрах на 100 км или милях на галлон.

Если вы для расчета среднего расхода топлива делите литры израсходованного топлива на 100 км пробега или пройденные мили на количество галлонов, результат может отличаться от показанного на дисплее по следующим причинам:

- Во время дозаправки автомобиль отклонялся от строго горизонтального положения.
  - Время автоматического отключения топливных насосов на АЗС неодинаково.
  - На разных АЗС применяются различные процедуры дозаправки.
  - Величины на дисплее округляются до ближайших 0.1 галлона (литра).
1. Для получения стабилизированного среднего значения необходимо проехать на автомобиле не менее 8 км с включенной системой круиз-контроля.
  2. Запишите для справки, сколько топлива расходует ваш автомобиль на автомагистрали.

Настроив круиз-контроль, не забудьте нажать на кнопку SELECT/RESET (нажмите и удерживайте 2 секунды для обнуления), чтобы получить точное значение расхода топлива на автомагистрали.

### **Меню настройки (кнопка Setup)**

Нажмите и удерживайте кнопку SELECT/RESET, чтобы перейти к меню настройки SETUP из меню информации INFO и получить доступ к следующим экранам:

- Проверка систем.
- Выбор единиц измерения (британские/метрические).
- Выбор языка.
- Автофары.
- Автоматическое запираение.
- Автоматическое отпираение.



AVERAGE FUEL  
XX.X MPG



SET UP MENU  
HOLD RESET





- Система помощи при парковке (при наличии).
- Начальное значение срока эксплуатации масла.

Нажмите и отпустите кнопку SELECT/RESET для прокрутки экранов меню SETUP MENU. Если кнопка SELECT/RESET не нажата в течение 4 секунд, информационный дисплей возвращается к меню информации.

## Проверка систем

Нажмите и удерживайте кнопку SELECT/RESET, чтобы выбрать SYSTEM CHECK; на информационном дисплее появится сообщение “SYSTEM CHECK /HOLD RESET”.



После выбора этой функции в меню SETUP информационный дисплей последовательно выбирает каждую из контролируемых систем. Информационный дисплей в течение двух секунд выдает сообщение об исправности или предупреждение о неисправности каждой из контролируемых систем.

При нажатии на кнопку SELECT/RESET информационный дисплей переходит от одной системы к другой.

Последовательность проверки систем и выдачи сообщений на информационном дисплее:

1. OIL LIFE RESET (Обнуление срока эксплуатации масла).
2. CHARGING SYSTEM (Система зарядки).
3. WASHER FLUID (Рабочая жидкость стеклоомывателя).
4. DOOR AJAR (Не закрыты двери).
5. EXTERIOR LAMP (Наружные световые приборы).
6. BRAKE SYSTEM (Система тормозов).
7. PARK BRAKE (Стояночный тормоз).
8. MILES TO EMPTY (Расстояние до дозаправки).
9. FUEL LEVEL LOW (Низкий уровень топлива; это сообщение появляется, только если расстояние до дозаправки составляет не более 80 км).

Для переустановки системы контроля замены масла на 100% после каждой замены масла (приблизительно через 8,000 км или 180 дней) выполните следующие операции:

## ОРГАНЫ УПРАВЛЕНИЯ

1. Войдите в режим SYSTEM CHECK, чтобы на дисплее появилось сообщение “OIL XXX% RESET IF NEW”.



OIL XXX%  
RESET IF NEW

2. Нажмите SELECT/RESET, чтобы на дисплее появилось сообщение “HOLD RESET IF NEW OIL”.



HOLD RESET  
IF NEW OIL



3. Нажмите и удерживайте SELECT/RESET дольше 2 секунд. Будет задан срок эксплуатации масла, равный 100%, и на дисплее появится сообщение “OIL CHANGE SET TO 100%”.



OIL CHANGE  
SET TO 100%

**Примечание:** Для того чтобы задать другой срок эксплуатации масла, соответствующий 100% (не 8000 км или 180 дней), выберите пункт “*Oil Life Start Value*” (Начальное значение срока эксплуатации масла) в меню SETUP.

### Выбор единиц измерения (британские/метрические)

1. Выберите эту функцию при помощи кнопки SETUP, чтобы проверить, какие единицы измерения заданы.

2. Нажмите и удерживайте SELECT/RESET для перехода от британских к метрическим единицам.



UNITS  
> ENG METRIC

3. Нажмите SELECT/RESET для перехода к следующему пункту меню SETUP, или подождите дольше 4 секунд для возврата в меню INFO.

### Выбор языка

**Примечание:** Если вы входите в меню SETUP, и был выбран не английский язык, на дисплее появится сообщение “PRESS RESET FOR ENGLISH” (Нажмите RESET для возврата к английскому языку).

1. Выберите эту функцию при помощи кнопки SETUP, чтобы проверить, какой язык задан.

2. Нажмите и удерживайте SELECT/RESET, чтобы выбрать новый язык.

Вы можете выбрать английский, испанский, французский, японский или арабский язык.

3. Нажмите SELECT/RESET для перехода к следующему пункту меню SETUP, или подождите дольше 4 секунд для возврата в меню INFO.



> ENGLISH  
ESPAÑOL

## Автофары

Эта функция служит для задержки отключения фар на период до трех минут после выключения зажигания.

1. Для того чтобы изменить длительность задержки, выберите эту функцию в меню SETUP.

2. Нажмите и удерживайте SELECT/RESET, чтобы выбрать новую задержку выключения автофар (в секундах).

Последовательно предлагаются значения 0, 10, 20, 30, 60, 90, 120, 180 и снова 0. Если выбрано значение 0, задержка не задается.

**Примечание:** Знак “>” указывает на выбранное значение.

3. Нажмите SELECT/RESET для перехода к следующему пункту меню SETUP, или подождите дольше 4 секунд для возврата в меню INFO.



AUTOLAMP  
> 0 10 20

## Автоматическое запираение

Эта функция автоматически запирает все двери автомобиля, если задействована любая передача, и автомобиль движется со скоростью не менее 20 км/ч.

1. Для того чтобы активировать или отключить функцию автоматического запираения, выберите этот пункт в меню SETUP.

2. Нажмите и удерживайте SELECT/RESET, чтобы включить или выключить автоматическое запираение.

3. Нажмите SELECT/RESET для перехода к следующему пункту меню SETUP, или подождите дольше 4 секунд для возврата в меню INFO.



AUTOLOCKS  
> ON OFF

## **Автоматическое отпирание**

Эта функция автоматически отпирает все двери автомобиля, если дверь водителя открывается в течение 10 минут после выключения зажигания.

1. Для того чтобы активировать или отключить функцию автоматического отпирания, выберите этот пункт в меню SETUP.



AUTOUNLOCK  
> ON OFF

2. Нажмите и удерживайте SELECT/RESET, чтобы включить или выключить автоматическое отпирание.

3. Нажмите SELECT/RESET для перехода к следующему пункту меню SETUP, или подождите дольше 4 секунд для возврата в меню INFO.

## **Система помощи при движении задним ходом (при наличии)**

Эта система выдает предупреждающий звуковой сигнал, сообщая водителю о препятствиях вблизи заднего бампера. Она действует, только когда выбрана передача R (Задний ход).

1. Для активации или отключения работы этой функции при выборе передачи P (Парковка), выберите эту функцию в меню SETUP или задействуйте передачу R (Задний ход).



PARK AID  
> ON OFF



2. Нажмите и удерживайте SELECT/RESET, чтобы включить или выключить функцию помощи при парковке.

3. Нажмите SELECT/RESET для перехода к следующему пункту меню SETUP, или подождите дольше 4 секунд для возврата в меню INFO.

## **Начальное значение срока эксплуатации масла**

1. Выберите эту функцию в меню SETUP, чтобы проверить, какой режим задан.

2. Нажмите и удерживайте SELECT/RESET, чтобы установить интервал замены масла.



OIL LIFE  
SET TO XX%



3. Нажмите SELECT/RESET для перехода к следующему пункту меню SETUP, или подождите дольше 4 секунд для возврата в меню INFO.

**Примечание:** Начальное значение срока эксплуатации масла, которое соответствует 100%, равно 8000 км или 180 дням. Если, например, это начальное значение приравнено к 60%, это соответствует 4800 км или 120 дням.

## **Компас (при наличии)**

Сетка компаса обозначена на информационном дисплее буквами N, NE, E, SE, S, SW, W и NW.

На показания компаса может оказывать влияние близость больших зданий, мостов, линий электропередачи и мощных трансляционных антенн. Магниты и металлические предметы, помещаемые внутрь автомобиля, на него или рядом с ним, также могут влиять на точность показаний компаса.

Как правило, если присутствуют факторы, влияющие на показания компаса, компас самостоятельно корректирует свою работу за несколько дней эксплуатации автомобиля в нормальных условиях. Если показания компаса остаются неточными, может потребоваться ручная калибровка. Обратитесь к разделу *“Настройка зоны компаса”*.

В большинстве географических регионов (зон) север, на который указывает магнитная стрелка компаса, немного отклоняется от северного направления на картах. Это отклонение составляет до четырех градусов между соседними зонами и становится ощутимым, когда автомобиль пересекает несколько зон. Правильная настройка зон исключает эту погрешность. Обратитесь к разделу *“Процедура калибровки компаса”*.

## **Настройка зоны компаса (при наличии)**

1. Определите по карте зон и вашему географическому местоположению, в какой магнитной зоне вы находитесь.
2. Переведите ключ зажигания в положение ON.

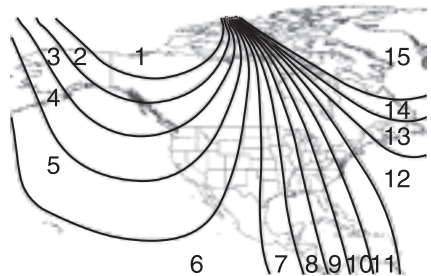

3. Найдите кнопку переустановки на датчике компаса, который смонтирован позади зеркала.

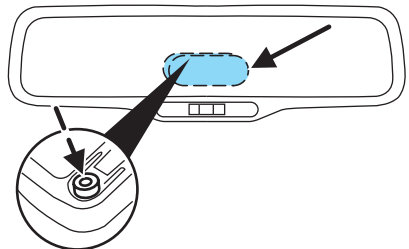

4. Нажмите и удерживайте кнопку переустановки на модуле компаса примерно 4 секунды, пока на информационном дисплее не появится сообщение “COMPASS ZONE XX”.



COMPASS  
ZONE XX

5. Продолжайте нажимать на кнопку переустановки, пока на информационном дисплее не появится требуемая зона.

6. Через 4 секунды на информационном дисплее появится сообщение “ZONE XX IS SET”.

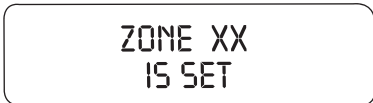

ZONE XX  
IS SET

7. Дисплей возвратится в нормальный режим. Обновление зоны выполнено.

### **Процедура калибровки компаса**

Выполняйте калибровку компаса на открытой местности, где отсутствуют стальные конструкции и высоковольтные линии электропередачи. Для оптимального качества калибровки выключите все вспомогательное электрооборудование (отопитель/кондиционер, стеклоочистители и т.п.) и убедитесь, что закрыты все двери автомобиля.

1. Запустите двигатель.

2. Найдите кнопку переустановки на датчике компаса, который установлен в основании зеркала.

3. Для калибровки нажмите и удерживайте кнопку переустановки на модуле компаса примерно восемь секунд, затем отпустите кнопку.



CIRCLE SLOW  
TO CALIBRATE



4. Медленно ведите автомобиль по кругу (со скоростью менее 5 км/ч), пока вместо сообщения “CIRCLE SLOW TO CALIBRATE” не появится сообщение “CALIBRATION COMPLETED”. Для полного выполнения калибровки может потребоваться до пяти кругов.

5. Компас откалиброван.



CALIBRATION  
COMPLETED

### **Предупреждающие сообщения**

Предупреждающие сообщения уведомляют вас о проблемах или неполадках, которые, возможно, присутствуют в системах автомобиля.

Если одновременно присутствует несколько предупреждающих сообщений, информационный дисплей попеременно показывает все предупреждения, в течение 4 секунд каждое.

Если нет других предупреждающих сообщений, информационный дисплей переходит в режим последней выбранной функции. Это позволяет вам использовать все функциональные возможности информационного дисплея, после того как вы подтверждаете получение и стираете предупреждающее сообщение нажатием на кнопку RESET.

Предупреждающие сообщения делятся на четыре категории:

- Сообщения, которые невозможно удалить, пока не устранена неисправность.
- Сообщения, которые снова появляются на дисплее через десять минут после их стирания.
- Сообщения, не появляющиеся на дисплее снова, пока не будет выключено и снова включено зажигание.
- Сообщения, которые снова появляются на дисплее, если состояние неисправности прекратилось, а затем снова возникло на протяжении одного цикла зажигания.

Это напоминает о возможных неисправностях в системах автомобиля.

| Предупреждающее сообщение на дисплее                                   | Статус  |
|--|---|
| Door ajar (Не закрыты двери)   | Это предупреждение невозможно обнулить.         |
| Fuel level low (Низкий уровень топлива)                                |   |
| Park brake engaged (Закреплен стояночный тормоз)                       |   |
| Check brake system (Проверьте систему тормозов)                        | Предупреждение появляется снова через 10 минут. |
| Check backup aid (Проверьте систему помощи при парковке (при наличии)) |   |
| Brake fluid level low (Низкий уровень тормозной жидкости)              |   |
| Check headlamp (Проверьте фары)  |   |
| Check highbeam lamp (Проверьте дальний свет)                           |   |
| Check turn lamp (Проверьте указатели поворота)                         |   |
| Washer fluid level low (Низкий уровень рабочей жидкости омывателя)     |   |
| Oil change required (Требуется замена масла)                           |   |
| Engine oil change soon (Приближается срок замены масла)                |   |
|  |   |

| Предупреждающее сообщение на дисплее   | Статус   |
|--|--|
| Liftgate/glass ajar<br>(Не закрыта задняя дверь/стекло двери)                        | Предупреждение появляется снова, если состояние неисправности прекратилось, а затем снова возникло на протяжении одного цикла зажигания. |
| Clear objects by pass seat<br>(Уберите посторонние предметы с пассажирского сиденья) |  |
| Check charging system<br>(Проверьте систему зарядки)                                 |  |
| Low tire pressure<br>(Низкое давление в шинах)                                       |  |
| Tire monitor fault (Неисправность мониторинга давления в шинах)                      |  |
| Tire sensor fault (Неисправность датчика давления в шине)                            |  |

**DOOR AJAR [НЕ ЗАКРЫТЫ ДВЕРИ].** Это сообщение появляется, если неполностью закрыта одна из дверей.

**CLEAR OBJECTS BY PASS SEAT [УБЕРИТЕ ПОСТОРОННИЕ ПРЕДМЕТЫ С ПАССАЖИРСКОГО СИДЕНЬЯ].** Это сообщение появляется, если рядом с пассажирским сиденьем находятся посторонние предметы. Если предупреждение не удаляется или появляется снова после того как посторонние предметы убраны, обратитесь к обслуживающему вас дилеру.

**CHECK CHARGING SYSTEM [ПРОВЕРЬТЕ СИСТЕМУ ЗАРЯДКИ].** Это сообщение появляется при работающем двигателе, если электрическая система не поддерживает требуемое напряжение. Если включено вспомогательное электрооборудование и двигатель работает в режиме холостого хода с низкой частотой вращения коленчатого вала, необходимо как можно скорее выключить электроприборы, питающиеся от электрической системы автомобиля. Если это предупреждение не исчезает или появляется, когда двигатель работает с нормальной частотой вращения, необходимо как можно скорее проверить состояние электрической системы.

**LOW FUEL LEVEL [НИЗКИЙ УРОВЕНЬ ТОПЛИВА].** Это сообщение — заблаговременное напоминание о необходимости дозаправить автомобиль.

**PARK BRAKE ENGAGED [ЗАДЕЙСТВОВАН СТОЯНОЧНЫЙ ТОРМОЗ].** Это предупреждение появляется, если задействован механический стояночный тормоз, работает двигатель и автомобиль движется со скоростью более 5 км/ч. Если предупреждение не исчезает после отпускания стояночного тормоза, как можно скорее обратитесь к обслуживающему вас авторизованному дилеру.



**CHECK CHARGING SYSTEM [ПРОВЕРЬТЕ СИСТЕМУ ЗАРЯДКИ].** Это сообщение появляется, если возникают неполадки в работе системы тормозов. Если это предупреждение не исчезает или появляется снова, как можно скорее обратитесь к обслуживающему вас авторизованному дилеру.

**CHECK PARK ASSIST [ПРОВЕРЬТЕ СИСТЕМУ ПОМОЩИ ПРИ ПАРКОВКЕ] (при наличии).** Это сообщение появляется, когда выбрана передача R (Задний ход) и отключена система помощи при парковке. Процедура активации описана в пункте *“Система помощи при парковке”* этого раздела.

**LOW OIL PRESSURE [НИЗКОЕ ДАВЛЕНИЕ В ШИНАХ].** Это сообщение появляется, если выявлено низкое давление в одной или нескольких шинах автомобиля. Прочитайте раздел *“Накачивание шин”* в главе *“Шины, колеса и загрузка”*.

**TIRE MONITOR FAULT [НЕИСПРАВНОСТЬ МОНИТОРИНГА ДАВЛЕНИЯ В ШИНАХ].** Это сообщение указывает на неполадки в работе системы контроля давления в шинах. Если это предупреждение не исчезает или появляется снова, обслуживающий вас авторизованный дилер должен проверить состояние системы.

**TIRE SENSOR FAULT [НЕИСПРАВНОСТЬ ДАТЧИКА ДАВЛЕНИЯ В ШИНАХ].** Это сообщение появляется, если неисправен датчик давления шины или если установлено запасное колесо. Дополнительную информацию о работе системы в таких условиях вы найдете в разделе *“Система контроля давления в шинах”* главы *“Шины, колеса и загрузка”*. Если это предупреждение не исчезает или появляется снова, обслуживающий вас авторизованный дилер должен проверить состояние системы.

**BRAKE FLUID LEVEL LOW [НИЗКИЙ УРОВЕНЬ ТОРМОЗНОЙ ЖИДКОСТИ].** Это предупреждение указывает на низкий уровень тормозной жидкости. Необходима немедленная проверка тормозной системы. Обратитесь к разделу *“Бачок для тормозной жидкости”* в главе *“Обслуживание и технические характеристики”*.

**CHECK HEADLAMP [ПРОВЕРЬТЕ ФАРУ].** Это сообщение появляется, если включены фары, и как минимум одна из ламп перегорела. Как можно скорее проверьте лампы и замените перегоревшую лампу. Обратитесь к разделу *“Замена ламп фар”* в главе *“Осветительное оборудование”*.

**CHECK HIGHBEAM LAMP [ПРОВЕРЬТЕ ДАЛЬНИЙ СВЕТ].** Это сообщение появляется, если включен дальний свет фар, и как минимум одна из ламп перегорела. Как можно скорее проверьте лампы и замените перегоревшую лампу. Обратитесь к разделу *“Замена ламп фар”* в главе *“Осветительное оборудование”*.

### **CHECK HIGHBEAM LAMP [ПРОВЕРЬТЕ УКАЗАТЕЛЬ ПОВОРОТА].**

Это сообщение появляется, если включены указатели поворота, и как минимум одна из ламп перегорела. Как можно скорее проверьте лампы и замените перегоревшую лампу. Обратитесь к разделу “Замена ламп фар” в главе “Осветительное оборудование”.

**WASHER FLUID LEVEL LOW [НИЗКИЙ УРОВЕНЬ ЖИДКОСТИ СТЕКЛООМЫВАТЕЛЯ].** Это сообщение показывает, что бачок омывателя заполнен менее чем на одну четверть объема. Проверьте уровень рабочей жидкости стеклоомывателя. Обратитесь к разделу “Рабочая жидкость омывателя лобового стекла” в главе “Обслуживание и технические характеристики”.

**OIL CHANGE REQUIRED [ТРЕБУЕТСЯ ЗАМЕНА МАСЛА].** Это сообщение появляется, когда оставшийся срок эксплуатации масла равен 0%.

Замена масла требуется, когда появляется сообщение на информационном дисплее, и в соответствии с рекомендуемым графиком обслуживания. **ИСПОЛЬЗУЙТЕ ТОЛЬКО РЕКОМЕНДУЕМЫЕ МОТОРНЫЕ МАСЛА.**

**ENGINE OIL CHANGE SOON [ПРИБЛИЖАЕТСЯ СРОК ЗАМЕНЫ МОТОРНОГО МАСЛА].** Это сообщение появляется, когда срок службы моторного масла составляет не более 5% от начального значения.

**LIFTGATE/GLASS AJAR [НЕ ЗАКРЫТА ЗАДНЯЯ ДВЕРЬ/СТЕКЛО ДВЕРИ].** Это сообщение появляется, если не полностью закрыта дверь багажного отделения или окно этой двери.

## ОПЦИОННЫЙ ИНФОРМАЦИОННЫЙ ДИСПЛЕЙ (ПРИ НАЛИЧИИ)

Когда включено зажигание, информационный дисплей, расположенный на панели управления, предоставляет важную информацию о состоянии автомобиля, **непрерывно контролируя работу его систем.** Вы можете выбирать различные функции информационного дисплея для отображения статуса систем.

Система также уведомляет вас о возможных неисправностях автомобиля, выводя на дисплей соответствующие предупреждения, после которых раздается предупреждающий сигнал.

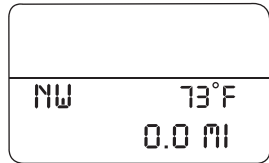
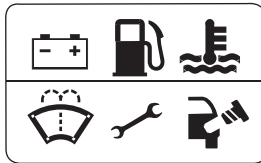
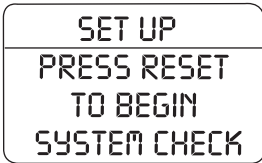
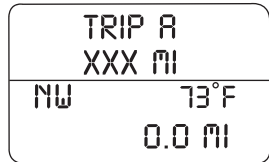
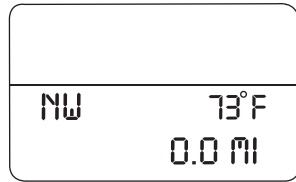

На дисплее могут одновременно загораться 6 конфигурируемых пиктографических индикаторов. Сообщение, которое появляется в левом верхнем углу, всегда имеет наивысший приоритет.

### Выбираемые функции

#### Обнуление (кнопка *Reset*)

Нажмите RESET, чтобы выбрать и переустановить функции меню INFO, меню SETUP, текстовые предупреждения и конфигурируемые пиктографические предупреждения.

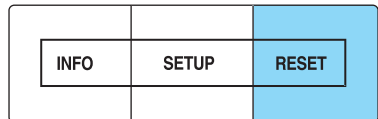

## Меню выбора функций (кнопка Info)

Элементы меню Info отображаются в двух верхних строках информационного дисплея. Нажмите на кнопку INFO, чтобы вывести на дисплей следующую информацию:

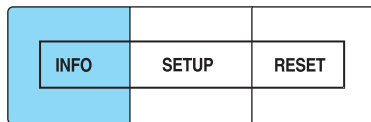

- Маршрутный компьютер (режимы Trip A и Trip B).
- Дистанция, которую автомобиль может проехать без дозаправки.
- Средний расход топлива.
- Мгновенный расход топлива.
- Израсходованное топливо.
- Продолжительность поездки.
- Пустой дисплей.

## Счетчик суточного пробега

Обратитесь к разделу “Указатели” в главе “Панель управления”.

## Дистанция, которую автомобиль может проехать без дозаправки (DTE)

Эта функция меню INFO оценивает примерное расстояние, которое может преодолеть автомобиль в нормальных условиях на оставшемся в баке топливе.

Не забывайте выключать зажигание во время дозаправки для правильного учета объема заливаемого топлива.

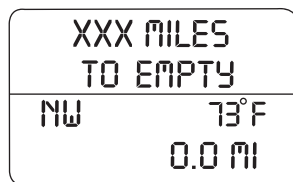

Функция DTE выводит на дисплей сообщение “LOW FUEL LEVEL” и в течение одной секунды подает звуковой сигнал, когда дистанция, которую автомобиль может проехать без дозаправки, сокращается примерно до 80 км. Если в ответ на это предупреждение вы нажимаете RESET, сообщение и звуковой сигнал подаются снова через 10 минут.

DTE рассчитывается на основании текущего среднего расхода топлива, которое определяется с учетом последних 800 км движения автомобиля. Это значение не совпадает со средним расходом топлива, показанным на дисплее. Если был отсоединен аккумулятор, текущий средний расход топлива приравнивается к используемому по умолчанию заводскому значению.

**Средний расход топлива (AFE)**

Выберите эту функцию в меню INFO, чтобы вывести на дисплей средний расход топлива в литрах на км или милях на галлон.

Если вы для расчета среднего расхода топлива делите литры израсходованного топлива на 100 км пробега или пройденные мили на количество галлонов, результат может отличаться от показанного на дисплее по следующим причинам:

- Во время дозаправки автомобиль отклонялся от строго горизонтального положения.
- Время автоматического отключения топливных насосов на АЗС неодинаково.
- На разных АЗС применяются различные процедуры дозаправки.
- Величины на дисплее округляются до ближайших 0.1 галлона (литра).

1. Для получения стабилизированного среднего значения необходимо проехать на автомобиле не менее 8 км с включенной системой круиз-контроля.

2. Запишите для справки, сколько топлива расходует ваш автомобиль на автомагистрали.

Настроив круиз-контроль, не забудьте нажать на кнопку RESET (нажмите и удерживайте 2 секунды для обнуления), чтобы получить точное значение расхода топлива на автомагистрали.

**Мгновенный расход топлива**

Выберите эту функцию в меню INFO, чтобы вывести на дисплей значение мгновенного расхода топлива. Расход топлива отображается на дисплее в виде столбиковой диаграммы, от ▼ (высокий расход топлива) до ▲ (оптимальный расход топлива). Рост столбиков слева направо соответствует увеличению мгновенного расхода топлива.

Расчет мгновенного расхода топлива возможен, только когда автомобиль движется. Если автомобиль неподвижен, шкала не подсвечена или горит только один столбик. Обнулить мгновенный расход топлива нельзя.

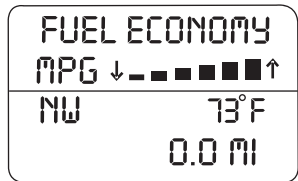
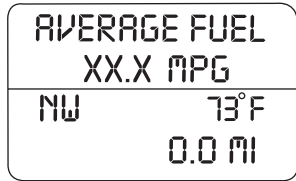

## Израсходованное топливо

Эта функция выбирается в меню INFO. В сообщении “FUEL USED XXX.X GAL” указывается количество топлива, израсходованное с момента последнего обнуления. Расход указывается в литрах или в галлонах, в зависимости от того, как единицы измерения были выбраны.

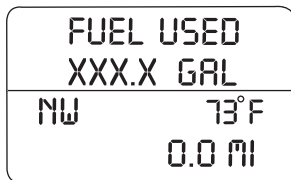

## Продолжительность поездки

Выберите эту функцию в меню INFO, чтобы вывести на дисплей показания таймера. Для расчета продолжительности поездки выполните следующие действия:

1. Нажмите и отпустите кнопку RESET, чтобы запустить таймер.
2. Нажмите и отпустите кнопку RESET, чтобы остановить таймер.
3. Нажмите и удерживайте кнопку RESET в течение 2 секунд, чтобы обнулить таймер.

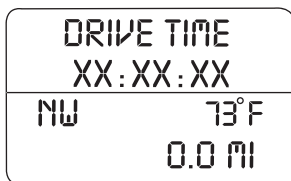

## Пустой дисплей

Выберите эту функцию в меню INFO, чтобы отключить две верхние строки информационного дисплея.

## Меню настройки (кнопка Setup)

Дважды нажмите на кнопку SETUP для вывода на дисплей следующей информации:

- Проверка систем.
- Выбор единиц измерения (британские/метрические).
- Выбор языка.
- Автофары.
- Автоматическое запираение.
- Автоматическое отпираение.
- Подножки с электроприводом (при наличии).
- Автоматическое перемещение сиденья водителя.
- Система помощи при парковке (при наличии).

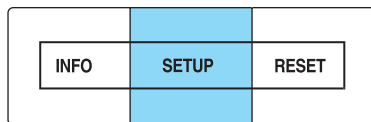

- Зона компаса (при наличии).
- Калибровка компаса (при наличии).
- Начальное значение срока эксплуатации масла.

### **Проверка систем**

После выбора этой функции в меню SETUP информационный дисплей последовательно выбирает каждую из контролируемых систем. Информационный дисплей в течение двух секунд выдает сообщение об исправности или предупреждение о неисправности каждой из контролируемых систем.

При нажатии на кнопку RESET информационный дисплей переходит от одной системы к другой.

Последовательность проверки систем и выдачи сообщений на информационном дисплее:

1. OIL LIFE RESET (Обнуление срока эксплуатации масла).
2. CHARGING SYSTEM (Система зарядки).
3. WASHER FLUID (Рабочая жидкость стеклоомывателя).
4. DOOR AJAR (Не закрыты двери).
5. EXTERIOR LAMP (Наружные световые приборы).
6. BRAKE SYSTEM (Система тормозов).
7. PARK BRAKE (Стояночный тормоз).
8. FUEL LEVEL (Уровень топлива).
9. MILES TO EMPTY (Расстояние до дозаправки).

Для переустановки системы контроля замены масла на 100% после каждой замены масла (приблизительно через 8,000 км или 180 дней) выполните следующие операции:

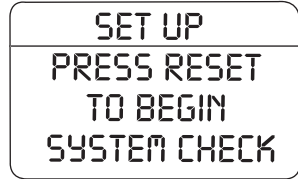

## ОРГАНЫ УПРАВЛЕНИЯ

1. Войдите в режим SYSTEM CHECK, чтобы на дисплее появилось сообщение “OIL XXX% OIL LIFE OK”.

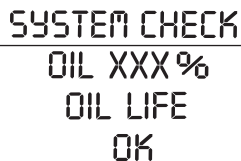

SYSTEM CHECK  
OIL XXX%  
OIL LIFE  
OK

2. Нажмите RESET, чтобы на дисплее появилось сообщение “HOLD RESET IF NEW OIL”.

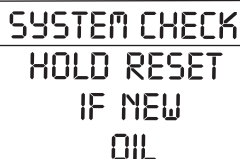

SYSTEM CHECK  
HOLD RESET  
IF NEW  
OIL

3. Нажмите и удерживайте RESET дольше 2 секунд. Будет задан срок эксплуатации масла, равный 100%, и на дисплее появится сообщение “OIL CHANGE SET TO 100%”.

**Примечание:** Для того чтобы задать другой срок эксплуатации масла, соответствующий 100% (не 8000 км или 180 дней), выберите пункт “Oil Life Start Value” (Начальное значение срока эксплуатации масла) в меню SETUP.

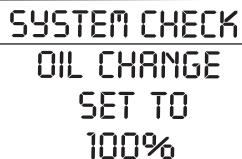

SYSTEM CHECK  
OIL CHANGE  
SET TO  
100%

### **Выбор единиц измерения (британские/метрические)**

1. Выберите эту функцию при помощи кнопки SETUP, чтобы проверить, какие единицы измерения заданы.

2. Нажмите на кнопку RESET для перехода из британской в метрическую систему единиц.

3. Нажмите RESET для перехода к следующему пункту меню SETUP, или подождите дольше 4 секунд для возврата в меню INFO.

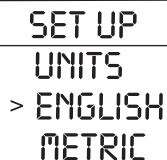

SET UP  
UNITS  
> ENGLISH  
METRIC

### **Выбор языка**

**Примечание:** Если вы входите в меню SETUP, и был выбран не английский язык, на дисплее появится сообщение “PRESS RESET FOR ENGLISH” (Нажмите RESET для возврата к английскому языку).



1. Выберите эту функцию при помощи кнопки SETUP, чтобы проверить, какой язык задан.

2. Если нажата кнопка RESET, на информационном дисплее поочередно появляются доступные языки.

Вы можете выбрать английский, испанский, французский, японский или арабский язык.

3. Нажмите RESET для перехода к следующему пункту меню SETUP, или подождите дольше 4 секунд для возврата в меню INFO.

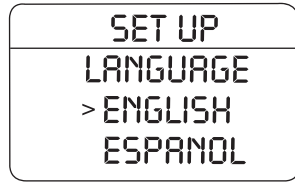

### **Автофары**

Эта функция служит для задержки отключения фар на период до трех минут после выключения зажигания.

1. Для того чтобы изменить длительность задержки, выберите эту функцию в меню SETUP.

2. Нажмите RESET, чтобы выбрать новую задержку выключения автофар (в секундах). Последовательно предлагаются значения, 10, 20, 30, 60, 90, 120, 180 и снова 0.

Если выбрано значение 0, задержка не задается.

**Примечание:** Знак “>” указывает на выбранное значение.

3. Нажмите RESET для перехода к следующему пункту меню SETUP, или подождите дольше 4 секунд для возврата в меню INFO.

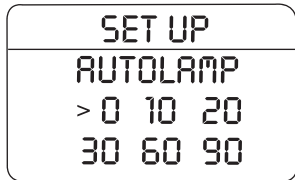

### **Автоматическое запираение**

Эта функция автоматически запирает все двери автомобиля, если задействована любая передача, и автомобиль движется со скоростью не менее 20 км/ч.

1. Для того чтобы активировать или отключить функцию автоматического запираения, выберите этот пункт в меню SETUP.

2. Нажмите на кнопку RESET, чтобы включить или отключить автоматическое закрывание замков.

3. Нажмите RESET для перехода к следующему пункту меню SETUP, или подождите дольше 4 секунд для возврата в меню INFO.

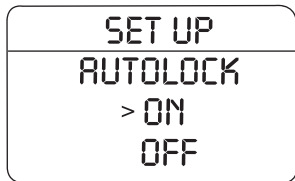

### **Автоматическое отпирание**

Эта функция автоматически отпирает все двери автомобиля, если дверь водителя открывается в течение 10 минут после выключения зажигания.

1. Для того чтобы активировать или отключить функцию автоматического отпирания, выберите этот пункт в меню SETUP.
2. Нажмите на кнопку RESET, чтобы включить или отключить автоматическое закрывание замков.
3. Нажмите RESET для перехода к следующему пункту меню SETUP, или подождите дольше 4 секунд для возврата в меню INFO.

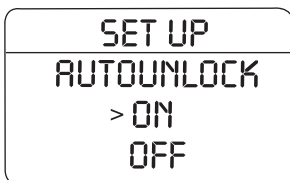

### **Подножки (при наличии)**

Эта функция служит для автоматического раскрытия боковых подножек для облегчения посадки/высадки и очистки. За дополнительной информацией обратитесь к разделу “Подножки” в главе “Органы управления”.

1. Для того чтобы изменить режим раскрытия подножек, выберите эту функцию в меню SETUP.
2. Нажмите RESET, чтобы выбрать один из возможных режимов работы подножек:

- **AUTOMATIC (АВТОМАТИЧЕСКИЙ):** подножки автоматически раскрываются при открывании двери и убираются при закрывании двери.
- **OUT (РАСКРЫТЫ):** подножки раскрыты независимо от того, открыты или закрыты двери. Например, используйте этот режим, когда вы моете автомобиль.
- **OFF (ЗАКРЫТЫ):** подножки не раскрыты независимо от того, открыты или закрыты двери.

3. Нажмите RESET для перехода к следующему пункту меню SETUP, или подождите дольше 4 секунд для возврата в меню INFO.

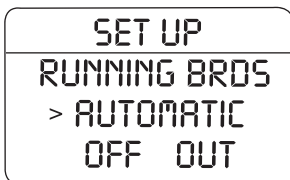

### **Облегчение посадки/высадки**

Эта функция автоматически сдвигает сиденье водителя назад, облегчая высадку из автомобиля.

1. Для того чтобы активировать или отключить функцию автоматического перемещения сиденья, выберите этот пункт в меню SETUP.
2. Нажмите на кнопку RESET, чтобы включить или отключить автоматическое перемещение сиденья водителя.
3. Нажмите RESET для перехода к следующему пункту меню SETUP, или подождите дольше 4 секунд для возврата в меню INFO.

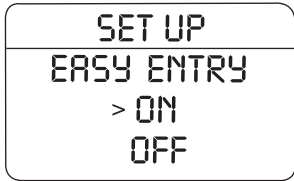

### **Система помощи при движении задним ходом (при наличии)**

Эта система выдает предупреждающий звуковой сигнал, сообщая водителю о препятствиях вблизи заднего бампера. Она действует, только когда выбрана передача R (Задний ход).

1. Для активации или отключения работы этой функции при выборе передачи P (Парковка), выберите эту функцию в меню SETUP или задействуйте передачу R (Задний ход).
2. Нажмите на кнопку RESET, чтобы включить или отключить систему помощи при парковке.
3. Нажмите RESET для перехода к следующему пункту меню SETUP, или подождите дольше 4 секунд для возврата в меню INFO.



### **Компас (при наличии)**

На показания компаса может оказывать влияние близость больших зданий, мостов, линий электропередачи и мощных трансляционных антенн. Магниты и металлические предметы, помещаемые внутрь автомобиля, на него или рядом с ним, также могут влиять на точность показаний компаса.

Как правило, если присутствуют факторы, влияющие на показания компаса, компас самостоятельно корректирует свою работу за несколько дней эксплуатации автомобиля в нормальных условиях. Если показания компаса остаются неточными, может потребоваться ручная калибровка. Обратитесь к разделу *“Процедура калибровки/настройка зоны компаса”*.

В большинстве географических регионов (зон) север, на который указывает магнитная стрелка компаса, немного отклоняется от северного направления на картах. Это отклонение составляет четыре градуса между соседними зонами и становится ощутимым, когда автомобиль пересекает несколько зон. Правильная настройка зон исключает эту погрешность. Обратитесь к разделу *“Процедура калибровки/настройка зоны компаса”*.

**Примечание:** Для выбора зоны и калибровки компаса используйте меню INFO и SETUP и кнопку переустановки на датчике компаса, который смонтирован позади зеркала.

### **Настройка зоны компаса (при наличии)**

1. По карте зон определите магнитную зону, в которой вы находитесь.
2. Переведите ключ зажигания в положение ON.
3. Включите двигатель.

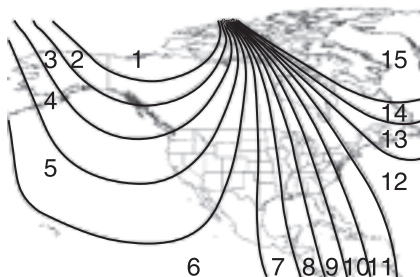

4. Выберите в меню SETUP зону компаса.
5. Нажмите и удерживайте кнопку RESET, пока на информационном дисплее не появится действующий номер зоны (XX).

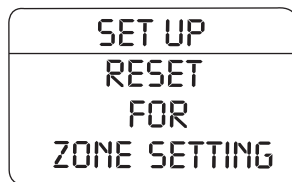

6. Нажимайте на кнопку RESET, пока на информационном дисплее не появится номер зоны, соответствующий вашему региону. Зоны имеют нумерацию от 01 до 15 с автоматическим возвратом к 01.

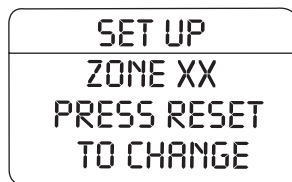

7. Выждите 4 секунды для выбора подходящей зоны.

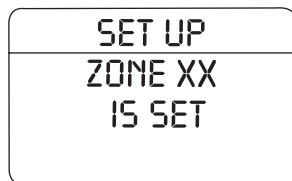

**Процедура установки компаса**

Выполняйте установку компаса на открытой местности, где отсутствуют стальные конструкции и высоковольтные линии электропередачи. Для оптимального качества калибровки выключите все вспомогательное электрооборудование (отопитель/кондиционер, стеклоочистители и т.п.) и убедитесь, что закрыты все двери автомобиля.

1. Войдите в меню SETUP и нажмите на кнопку SETUP, чтобы выбрать функцию калибровки компаса.
2. Нажмите RESET для выполнения калибровки.

SET UP  
PRESS RESET  
FOR  
CALIBRATION

3. Медленно ведите автомобиль по кругу (со скоростью менее 5 км/ч), пока вместо сообщения "CIRCLE SLOWLY TO CALIBRATE" не появится сообщение "CALIBRATION COMPLETE". Для полного выполнения калибровки может потребоваться до пяти кругов.

SET UP  
CIRCLE  
SLOWLY TO  
CALIBRATE

4. Компас откалиброван.

SET UP  
CALIBRATION  
COMPLETED

**Начальное значение срока эксплуатации масла**

1. Выберите эту функцию при помощи кнопки SETUP, чтобы проверить, какой режим задан.
2. Каждое нажатие на эту кнопку уменьшает это значение на 10 процентов.

**Примечание:** Начальное значение срока эксплуатации масла, которое соответствует 100%, равно 8000 км или 180 дням. Если, например, это начальное значение приравнено к 60%, это соответствует 4800 км или 120 дням.

SET UP  
OIL LIFE  
START VALVE  
SET TO XXX%

## Предупреждающие сообщения

Предупреждающие сообщения уведомляют вас о проблемах или неполадках, которые, возможно, присутствуют в системах автомобиля.

Если одновременно присутствует несколько предупреждающих сообщений, информационный дисплей попеременно показывает все предупреждения, в течение 4 секунд каждое.

Если нет других предупреждающих сообщений, информационный дисплей переходит в режим последней выбранной функции. Это позволяет вам использовать все функциональные возможности информационного дисплея, после того как вы подтверждаете получение и стираете предупреждающее сообщение нажатием на кнопку RESET.

Предупреждающие сообщения делятся на четыре категории:

- Сообщения, которые невозможно удалить, пока не устранена неисправность.
- Сообщения, которые снова появляются на дисплее через десять минут после их стирания.
- Сообщения, не появляющиеся на дисплее снова, пока не будет выключено и снова включено зажигание.
- Сообщения, которые снова появляются на дисплее, если состояние неисправности прекратилось, а затем снова возникло на протяжении одного цикла зажигания.

Это напоминает о возможных неисправностях в системах автомобиля.

| Предупреждающее сообщение на дисплее                                    | Статус   |
|---|--|
| Doorg ajar (Не закрыты двери).  | Это предупреждение невозможно обнулить.  |
| Fuel level low (Низкий уровень топлива).                                |  |
| Park brake engaged (Задействован стояночный тормоз).                    | Предупреждения появляются снова через 10 минут.  |
| Check brake system (Проверьте систему тормозов).                        |  |
| Check backup aid (Проверьте систему помощи при парковке (при наличии)). |  |
| Brake fluid level low (Низкий уровень тормозной жидкости).              | Предупреждение появляется снова только после перевода ключа зажигания из положения OFF в положение ON. |
| Check headlamp (Проверьте фары)   |  |
| Check highbeam lamp (Проверьте дальний свет)                            |  |
| Check turn lamp (Проверьте указатели поворота)                          |  |
| Washer fluid level low (Низкий уровень рабочей жидкости омывателя)      |  |
| Oil change required (Требуется замена масла)                            |  |
| Engine oil change soon (Приближается срок замены масла)                 |  |
|   |  |

| Предупреждающее сообщение на дисплее  | Статус   |
|---|--|
| Liftgate/glass ajar (Не закрыта задняя дверь/стекло двери)                        | Предупреждение появляется снова, если состояние неисправности прекратилось, а затем снова возникло на протяжении одного цикла зажигания. |
| Clear objects by pass seat (Уберите посторонние предметы с пассажирского сиденья) |  |
| Check charging system (Проверьте систему зарядки).                                |  |
| Low tire pressure (Низкое давление в шинах)                                       |  |
| Tire monitor fault (Неисправность мониторинга давления в шинах)                   |  |
| Tire sensor fault (Неисправность датчика давления в шине)                         |  |

**DOOR AJAR [НЕ ЗАКРЫТЫ ДВЕРИ].** Это сообщение появляется, если неполностью закрыта одна из дверей.

**CLEAR OBJECTS BY PASS SEAT [УБЕРИТЕ ПОСТОРОННИЕ ПРЕДМЕТЫ С ПАССАЖИРСКОГО СИДЕНЬЯ].** Это сообщение появляется, если рядом с пассажирским сиденьем находятся посторонние предметы. Если предупреждение не удаляется или появляется снова после того как посторонние предметы убраны, обратитесь к обслуживающему вас дилеру.

**CHECK CHARGING SYSTEM [ПРОВЕРИТЬ СИСТЕМУ ЗАРЯДКИ].**

Это сообщение появляется, если электрическая система не поддерживает требуемое напряжение. Если включено вспомогательное электрооборудование и двигатель работает в режиме холостого хода с низкой частотой вращения коленчатого вала, необходимо как можно скорее выключить электроприборы, питающиеся от электрической системы автомобиля. Если это предупреждение не исчезает или появляется, когда двигатель работает с нормальной частотой вращения, необходимо как можно скорее проверить состояние электрической системы.

**LOW FUEL LEVEL [НИЗКИЙ УРОВЕНЬ ТОПЛИВА].** Это сообщение — заблаговременное напоминание о необходимости дозаправить автомобиль.

**PARK BRAKE ENGAGED [ЗАДЕЙСТВОВАН СТОЯНОЧНЫЙ ТОРМОЗ].**

Это предупреждение появляется, если задействован механический стояночный тормоз, работает двигатель и автомобиль движется со скоростью более 5 км/ч. Если предупреждение не исчезает после отпускания стояночного тормоза, как можно скорее обратитесь к обслуживающему вас авторизованному дилеру.

**CHECK CHARGING SYSTEM [ПРОВЕРЬТЕ СИСТЕМУ ЗАРЯДКИ].** Это сообщение появляется, если возникают неполадки в работе системы тормозов. Если это предупреждение не исчезает или появляется снова, как можно скорее обратитесь к обслуживающему вас авторизованному дилеру.

**CHECK PARK ASSIST [ПРОВЕРЬТЕ СИСТЕМУ ПОМОЩИ ПРИ ПАРКОВКЕ] (при наличии).** Это сообщение появляется, когда выбрана передача R (Задний ход) и отключена система помощи при парковке.

Процедура активации описана в пункте “Система помощи при парковке” этого раздела.

**LOW OIL PRESSURE [НИЗКОЕ ДАВЛЕНИЕ В ШИНАХ].** Это сообщение появляется, если выявлено низкое давление в одной или нескольких шинах автомобиля. Прочитайте раздел “Накачивание шин” в главе “Шины, колеса и загрузка”.

**TIRE MONITOR FAULT [НЕИСПРАВНОСТЬ МОНИТОРИНГА ДАВЛЕНИЯ В ШИНАХ].** Это сообщение указывает на неполадки в работе системы контроля давления в шинах. Если это предупреждение не исчезает или появляется снова, обслуживающий вас авторизованный дилер должен проверить состояние системы.

**TIRE SENSOR FAULT [НЕИСПРАВНОСТЬ ДАТЧИКА ДАВЛЕНИЯ В ШИНАХ].** Это сообщение появляется, если неисправен датчик давления шины или если установлено запасное колесо. Дополнительную информацию о работе системы в таких условиях вы найдете в разделе “Система контроля давления в шинах” главы “Шины, колеса и загрузка”. Если это предупреждение не исчезает или появляется снова, обслуживающий вас авторизованный дилер должен проверить состояние системы.

**BRAKE FLUID LEVEL LOW [НИЗКИЙ УРОВЕНЬ ТОРМОЗНОЙ ЖИДКОСТИ].** Это предупреждение указывает на низкий уровень тормозной жидкости. Необходима немедленная проверка тормозной системы. Обратитесь к разделу “Бачок для тормозной жидкости” в главе “Обслуживание и технические характеристики”.

**CHECK HEADLAMP [ПРОВЕРЬТЕ ФАРУ].** Это сообщение появляется, если включены фары, и как минимум одна из ламп перегорела. Как можно скорее проверьте лампы и замените перегоревшую лампу. Обратитесь к разделу “Замена ламп фар” в главе “Осветительное оборудование”.

**CHECK HIGHBEAM LAMP [ПРОВЕРЬТЕ ДАЛЬНИЙ СВЕТ].** Это сообщение появляется, если включен дальний свет фар, и как минимум одна из ламп перегорела. Как можно скорее проверьте лампы и замените перегоревшую лампу. Обратитесь к разделу “Замена ламп фар” в главе “Осветительное оборудование”.

**CHECK TURN LAMP [ПРОВЕРЬТЕ УКАЗАТЕЛЬ ПОВОРОТА].** Это сообщение появляется, если включены указатели поворота, и как минимум одна из ламп перегорела. Как можно скорее проверьте лампы и замените перегоревшую лампу. Обратитесь к разделу “Замена ламп фар” в главе “Осветительное оборудование”.

**WASHER FLUID LEVEL LOW [НИЗКИЙ УРОВЕНЬ ЖИДКОСТИ СТЕКЛООМЫВАТЕЛЯ].** Это сообщение показывает, что бачок омывателя заполнен менее чем на одну четверть объема. Проверьте уровень рабочей жидкости стеклоомывателя. Обратитесь к разделу “Рабочая жидкость омывателя лобового стекла” в главе “Обслуживание и технические характеристики”.

**OIL CHANGE REQUIRED [ТРЕБУЕТСЯ ЗАМЕНА МАСЛА].** Это сообщение появляется, когда оставшийся срок эксплуатации масла равен 0%.



Замена масла требуется, когда появляется сообщение на информационном дисплее, и в соответствии с рекомендуемым графиком обслуживания. **ИСПОЛЬЗУЙТЕ ТОЛЬКО РЕКОМЕНДУЕМЫЕ МОТОРНЫЕ МАСЛА.**

## **ENGINE OIL CHANGE SOON [ПРИБЛИЖАЕТСЯ СРОК ЗАМЕНЫ МОТОРНОГО МАСЛА].**

Это сообщение появляется, когда срок службы моторного масла составляет не более 5% от начального значения.

## **LIFTGATE/GLASS AJAR [НЕ ЗАКРЫТА ЗАДНЯЯ ДВЕРЬ/СТЕКЛО ДВЕРИ].**

Это сообщение появляется, если не полностью закрыта дверь багажного отделения или окно этой двери.

## **ПОДНОЖКИ (ПРИ НАЛИЧИИ)**

Раскладывающиеся подножки автоматически перемещаются при открывании дверей, облегчая посадку и высадку.

### **Автоматическое раскладывание:**

- Подножки раскладываются, когда открываются двери.

### **Автоматическое складывание:**

- Подножки возвращаются в сложенное положение через 2 секунды после закрывания дверей.

### **Раскладывание вручную:**

Для того чтобы управлять подножками вручную, прочитайте раздел *“Информационный дисплей”* в этой главе.

- Вы можете опустить подножки вручную, чтобы получить доступ к крыше или во время мытья автомобиля.
- Подножки, опущенные вручную, возвращаются в сложенное положение и переходят в автоматический режим, когда автомобиль начинает двигаться со скоростью более 8 км/ч.

### **Активация/отключение:**

Для того чтобы активировать или отключить электропривод подножек, прочитайте раздел *“Информационный дисплей”* в этой главе.

- Если эта функция отключена (OFF), подножки перемещаются в сложенное положение независимо от того, открыты или закрыты двери.
- Если эта функция активирована (AUTOMATIC), подножки немедленно перемещаются в то положение, которое соответствует положению дверей.

### **Перемещение назад:**

- Если перемещающаяся подножка сталкивается с препятствием, она автоматически отскакивает в обратном направлении и перемещается в конечное положение хода.

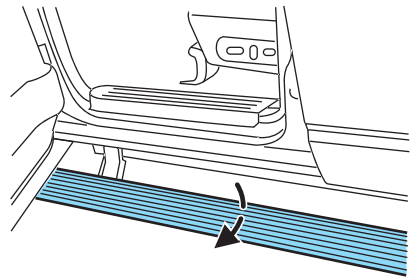

## ОРГАНЫ УПРАВЛЕНИЯ

**Примечание:** В холодную погоду подножки могут перемещаться медленнее. В сложных условиях эксплуатации в механизм подножек может проникать земля, соль и другие загрязнения, в результате чего может возникать неприятный шум. В этом случае вручную переведите подножки в сложенное положение и смойте грязь с передних и задних петель, используя моечную установку высокого давления.

**Примечание:** не используйте подножки, передние и задние петли в сборе, электродвигатели подножек и опоры подножек, расположенные под днищем кузова, для поддомкрачивания автомобиля. Обратитесь к разделу “Замена колеса” в главе “Экстренные ситуации на дороге”.



В сложных погодных условиях возможно сильное обледенение, из-за которого подножки не будут раскрываться. Перед тем как наступить на подножку убедитесь в том, что она раскрылась и больше не перемещается. Примечание: После того как препятствие устранено, восстанавливается нормальное перемещение подножек.



Выключайте электропривод подножек перед выполнением сервисных работ под днищем кузова, установкой домкрата или размещением любых предметов под автомобилем. Не помещайте руки под механизм петель. Перемещающаяся подножка может причинить вам травму.

## ФИКСИРУЕМЫЙ НАПОЛЬНЫЙ КОВРИК



Не кладите дополнительные коврики поверх напольных ковриков, установленных на предприятии-изготовителе, поскольку это может затруднить перемещение педалей акселератора и тормоза.

Расположите напольный коврик под сиденьем водителя таким образом, чтобы отверстие находилось поверх заостренного конца фиксатора, и поверните фиксатор вперед, чтобы закрепить.

Удостоверьтесь в том, что коврик не затрудняет перемещение педалей акселератора и тормоза. Для того чтобы снять напольный коврик, выполните процедуру установки в обратной последовательности.

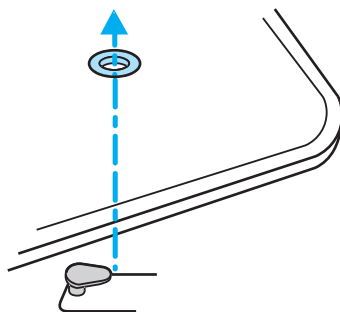

**БАГАЖНЫЙ ЧЕХОЛ (ПРИ НАЛИЧИИ)**

Автомобиль может быть укомплектован чехлом багажного отделения.

Установка чехла:

Протолкните оба конца чехла в пазы (сначала закрепите правую сторону) на панелях обшивки, расположенных за сиденьями второго ряда.

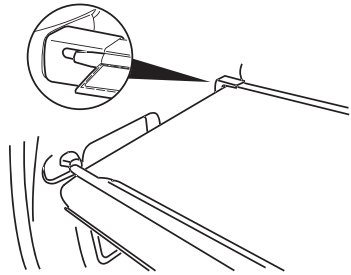

Для того, чтобы снизить риск получения травм, чехол багажного отделения необходимо правильно закреплять на задних панелях обшивки.



Не кладите на чехол багажного отделения никакие предметы. Они могут затруднять обзор и причинить травмы пассажирам автомобиля в случае резкого торможения или столкновения.

**Система размещения багажа**

Система размещения багажа состоит из багажных отсеков, расположенных в полу грузового отделения.

**Багажный отсек в 7-местном автомобиле:**

1. Для открывания отсека поднимите ручьятку и крышку.
2. Для закрывания отсека опустите крышку и надавите на нее.

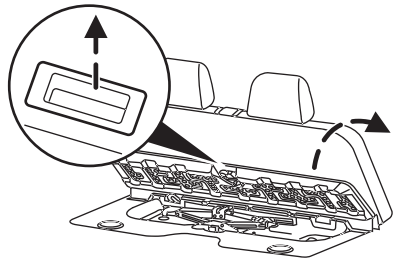

### Багажный отсек в 5-местном автомобиле:

Открытая крышка самостоятельно фиксируется в верхнем положении.

1. Для открывания отсека поднимите рукоятку разблокировки и крышку.
2. Для закрывания отсека опустите крышку, поднимите рукоятку разблокировки и надавите на крышку.

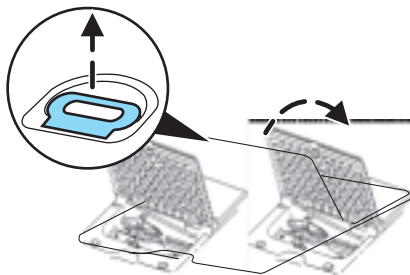

### ДВЕРЬ БАГАЖНОГО ОТДЕЛЕНИЯ

Багажное отделение предназначено только для транспортировки грузов.

Перевозка пассажиров не допускается. Вы можете закрыть и открыть дверь багажного отделения снаружи. Открывание багажного отделения изнутри невозможно.

- Для открывания окна двери багажного отделения нажмите на кнопку на пульте дистанционного управления или, открыв замок двери багажного отделения, нажмите на кнопку, расположенную справа под козырьком лампы освещения номерного знака.
- Для открывания двери багажного отделения откройте замок двери при помощи электропривода замков, системы дистанционного открывания замков или системы бесключевого входа и потяните за рычаг, расположенный посередине под козырьком лампы освещения номерного знака.

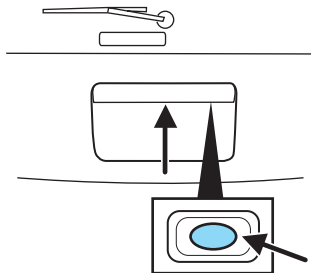

Для запираения двери багажного отделения и закрывания окна этой двери используйте электропривод замков дверей. Перед началом движения дверь багажного отделения и окно двери багажного отделения следует закрыть. Несоблюдение этого правила может привести к повреждению вашего автомобиля.

 Перед открыванием двери багажного отделения обязательно закрывайте окно этой двери. Не допускается открывать дверь багажного отделения и окно этой двери одновременно. Несоблюдение этого правила может привести к получению травм или к повреждению автомобиля.

 Удостоверьтесь в том, что дверь багажного отделения и/или окно двери багажного отделения закрыты, чтобы исключить проникновение выхлопных газов в салон автомобиля. Это также снижает риск выпадения пассажиров и багажа.

## БАГАЖНИК КРЫШИ

Ваш автомобиль оснащен багажником крыши. Максимальная рекомендованная нагрузка при условии равномерного распределения составляет 45 кг. Используйте для закрепления багажа фиксирующие петли, расположенные на запорных устройствах (при наличии).

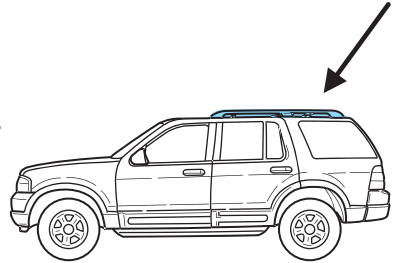

Для регулировки положения поперечных дуг (при наличии):

1. Ослабьте запорные устройства на обоих концах поперечных дуг (обе поперечные дуги регулируемые).
2. Передвиньте поперечную дугу в желаемое положение.
3. Затяните запорные устройства на обоих концах поперечной дуги.

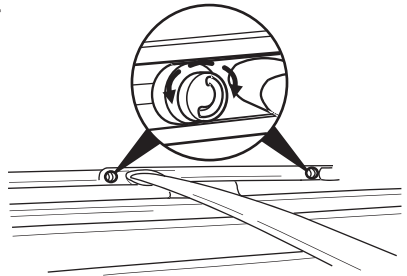

**Примечание:** Неиспользуемые поперечные дуги следует снять или отрегулировать так, чтобы задняя дуга находилась в крайнем заднем положении, а передняя дуга отступала на 30 см от передней торцевой заглушки. В этом положении шум ветра сведен к минимуму.



Автомобили с высоким центром тяжести, в частности, внедорожные и полноприводные автомобили, имеют иные особенности управления по сравнению с автомобилями, имеющими низкий центр тяжести. В отличие от легковых автомобилей, внедорожные и полноприводные автомобили по своей конструкции не предназначены для поворотов на высоких скоростях. Управляя такими автомобилями, избегайте крутых поворотов, чрезмерно высокой скорости движения и резких маневров. Неосторожное управление автомобилем может повысить риск потери контроля над автомобилем, опрокидывания автомобиля, получения травм и гибели.

## КЛЮЧИ

Один ключ открывает и закрывает все замки вашего автомобиля и управляет зажиганием. Всегда следует иметь при себе запасной ключ, который может потребоваться в экстренной ситуации.

Ключи запрограммированы для управления замками вашего автомобиля; запустить двигатель незапрограммированным ключом невозможно. Если вы потеряли ключи, выданные дилером, сменные ключи можно заказать через обслуживающего вас авторизованного дилера. Дополнительная информация приведена в разделе “Пассивная противоугонная система SecuriLock™” этой главы.

## ЭЛЕКТРОПРИВОД ЗАМКОВ ДВЕРЕЙ

Нажмите на эту кнопку, чтобы отпереть или запереть все двери.



## Функция интеллектуального отпирания

Функция интеллектуального отпирания проследит за тем, чтобы вы не оказались заперты снаружи автомобиля. Независимо от положения переключателя зажигания, замок двери водителя будет автоматически отпираться, если он был заперт переключателем на панели двери водителя, и дверь водителя при этом была открыта.

## Автоматическое запираение

Функция автоматического закрывания закрывает замки всех дверей салона, двери багажного отделения и окна двери багажного отделения, когда:

- все двери автомобиля закрыты;
- ключ зажигания находится в положении 3 (ON),
- вы задействуете любую передачу, приводя автомобиль в движение, и
- автомобиль набирает скорость более 20 км/ч.

Функция автоматического запираения срабатывает повторно, если:

- любая дверь открыта, а затем закрыта, когда ключ зажигания находится в положении 3 (ON) и автомобиль движется со скоростью не более 15 км/ч, и
- автомобиль набирает скорость более 20 км/ч.

## **Активация/отключение функции автоматического запираения**

Изначально функция автоматического запираения в вашем автомобиле активирована. Есть четыре способа активировать или отключить эту функцию:

- обратиться к обслуживающему вас авторизованному дилеру, или
- выполнить процедуру программирования с использованием электропривода запираения дверей, или
- выполнить программирование с помощью клавиатуры бесключевого входа (при наличии), или
- выполнить процедуру программирования с помощью информационного дисплея (при наличии).

**Примечание:** Функцию автоматического запираения можно активировать/отключить независимо от функции автоматического отпираения.

Перед выполнением процедур активации и отключения удостоверьтесь в том, что зажигание переведено в положение 1 (OFF/LOCK), все двери салона, дверь багажного отделения и окно двери багажного отделения закрыты.

## **Процедура с использованием электропривода отпираения/запираения замков**

Шаги 1-5 необходимо выполнить в течение не более 30 секунд, или процедуру будет необходимо повторить. Если процедуру необходимо повторить, вам потребуется выждать 30 секунд.



**Примечание:** Все двери должны быть закрыты и оставаться закрытыми в течение всего процесса конфигурации.

1. Переведите ключ зажигания в положение 3 (ON).
2. Три раза нажмите на кнопку открывания замков дверей.
3. Переведите ключ зажигания из положения 3 (ON) в положение 1 (OFF/LOCK).
4. Три раза нажмите на кнопку открывания замков дверей.
5. Переведите ключ зажигания в положение 3 (ON). Прозвучит контрольный сигнал.
6. Нажмите на кнопку открывания замков, затем нажмите на кнопку закрывания замков. Контрольный сигнал прозвучит один раз, если функция автоматического запираения отключена, или два раза (один короткий и один длинный контрольный сигнал), если функция активизирована.
7. Переведите зажигание в положение 1 (OFF/LOCK). Прозвучит контрольный сигнал, подтверждающий выполнение процедуры.

### **Процедура с использованием клавиатуры системы дистанционного открывания дверей**

1. Переведите зажигание в положение 1 (OFF/LOCK).
2. Закройте все двери салона, дверь багажного отделения и окно двери багажного отделения.
3. Введите пятизначный код дистанционного открывания дверей.
4. Нажмите и удерживайте кнопку 3 • 4.  
Удерживая нажатой кнопку 3 • 4, нажмите на кнопку 7 • 8.
5. Отпустите кнопку 7 • 8.
6. Отпустите кнопку 3 • 4.

Прозвучит **короткий сигнал**, показывающий, что система отключена, или короткий, а затем длинный сигнал, показывающие, что система активизирована.

### **Процедура с использованием информационного дисплея**

За информацией об активации/отключении функции автоматического запираения обратитесь к разделу “*Информационный дисплей*” в главе “*Органы управления*”.

### **Автоматическое отпирание**

Функция автоматического отпирания отпирает замки всех дверей, если:

- зажигание установлено в положение 3 (ON), все двери закрыты и автомобиль движется со скоростью более 20 км/ч;
- автомобиль прекратил движение, и зажигание переведено в положение 1 (OFF/LOCK) или 2 (ACC); и
- дверь водителя открыта не позднее чем через 10 минут после перевода зажигания в положение 1 (OFF/LOCK) или 2 (ACC).

**Примечание:** Замки дверей не отпираются автоматически, если, до того как открыта дверь водителя, они были заперты электронной системой.

### **Отключение/активация функции автоматического отпирания**

Изначально функция автоматического отпирания в вашем автомобиле активирована. Есть четыре способа активировать или отключить эту функцию:

- обратиться к обслуживающему вас авторизованному дилеру, или
- выполнить процедуру программирования с использованием электропривода запираения дверей, или
- выполнить программирование с помощью клавиатуры бесключевого входа (при наличии), или
- выполнить процедуру программирования с помощью информационного дисплея (при наличии).

Перед выполнением процедур активации и отключения удостоверьтесь в том, что зажигание переведено в положение 1 (OFF/LOCK), все двери салона, дверь багажного отделения и окно двери багажного отделения закрыты.



## **Процедура с использованием электропривода отпирания/запирания замков**

Шаги 1-5 необходимо выполнить в течение не более 30 секунд, или процедуру будет необходимо повторить. Если процедуру необходимо повторить, вам потребуется выждать 30 секунд.



**Примечание: Все** двери должны быть закрыты и оставаться закрытыми в течение всего процесса конфигурации.

1. Переведите ключ зажигания в положение 3 (ON).
2. Три раза нажмите на кнопку открывания замков дверей.
3. Переведите ключ зажигания из положения 3 (ON) в положение 1 (OFF/LOCK).
4. Три раза нажмите на кнопку открывания замков дверей.
5. Переведите ключ зажигания в положение 3 (ON). Прозвучит контрольный сигнал.
6. Нажмите на кнопку запирания, затем нажмите на кнопку отпирания. Контрольный сигнал прозвучит один раз, если функция автоматического отпирания отключена, или два раза (один короткий и один длинный контрольный сигнал), если функция активизирована.
7. Переведите зажигание в положение 1 (OFF/LOCK). Прозвучит контрольный сигнал, подтверждающий выполнение процедуры.

## **Процедура с использованием клавиатуры системы дистанционного открывания дверей**

1. Переведите зажигание в положение 1 (OFF/LOCK).
2. Закройте все двери салона, дверь багажного отделения и окно двери багажного отделения.
3. Введите пятизначный код дистанционного открывания дверей.
4. Нажмите и удерживайте кнопку 3 • 4.  
Удерживая нажатой кнопку 3 • 4, нажмите на кнопку 7 • 8 два раза.
5. Отпустите кнопку 7 • 8.
6. Отпустите кнопку 3 • 4.

Прозвучит **короткий сигнал**, показывающий, что система отключена, или короткий, а затем длинный сигнал, показывающие, что система активизирована.

## **Процедура с использованием информационного дисплея**

За информацией об активации/отключении функции автоматического отпирания обратитесь к разделу “*Информационный дисплей*” в главе “*Органы управления*”.

### Функция блокировки запираения/отпираения замков дверей с электроприводом (при наличии)

Если в замок зажигания не вставлен ключ, все двери закрыты, и автомобиль был заперт с помощью пульта дистанционного управления, клавиатуры (при наличии) или переключателя отпираения на панели двери, и при этом дверь водителя была открыта (а затем закрыта), переключатель отпираения на панели двери дезактивируется через 20 секунд после операции запираения. Изначально эта функция в вашем автомобиле активирована, но вы можете отключить ее двумя способами:

- обратиться к обслуживающему вас авторизованному дилеру, или
- выполнить описанную ниже процедуру программирования с использованием электропривода запираения дверей.

Перед выполнением процедур активации и отключения удостоверьтесь в том, что зажигание переведено в положение 1 (OFF/LOCK), все двери салона, дверь багажного отделения и окно двери багажного отделения закрыты.

Шаги 1-5 необходимо выполнить в течение не более 30 секунд, или процедуру будет необходимо повторить. Если процедуру необходимо повторить, вам потребуется выждать 30 секунд. **Примечание: Все** двери должны быть закрыты и оставаться закрытыми в течение всего процесса конфигурации.

1. Вставьте ключ в замок зажигания и поверните в положение 3 (ON).
2. Три раза нажмите на кнопку отпираения на панели двери.
3. Переведите ключ зажигания из положения 3 (ON) в положение 1 (OFF/LOCK)
4. Три раза нажмите на кнопку отпираения на панели двери.
5. Переведите ключ зажигания в положение 3 (ON). Однократный звуковой сигнал подтверждает переход в активный режим программирования.
6. Дважды нажмите на кнопку запираения на панели двери в течение пяти секунд. Контрольный сигнал прозвучит один раз, если функция блокировки переключателя отключена, или два раза (один короткий и один длинный контрольный сигнал), если эта функция активизирована.
7. Переведите зажигание в положение 1 (OFF/LOCK). Прозвучит контрольный сигнал, подтверждающий выполнение процедуры.

## ЗАМКИ С ЗАЩИТОЙ ОТ ОТКРЫВАНИЯ ДЕТЬМИ

- Если функция защиты включена, открыть задние двери изнутри невозможно.
- Если замки задних дверей отперты, задние двери можно открыть снаружи.

Блокираторы, которые не позволяют детям открывать задние двери, расположены на задней кромке каждой из дверей. Блокираторы необходимо включать на каждой двери отдельно.

При включении блокиратора одной двери не происходит автоматическое включение блокираторов обеих дверей.

- Для активизации блокировки поднимите блокиратор вверх.
- Для отмены блокировки опустите блокиратор вниз.

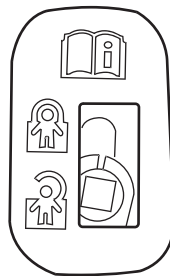

## СИСТЕМА ДИСТАНЦИОННОГО ОТКРЫВАНИЯ ДВЕРЕЙ

Это устройство соответствует требованиям раздела 15. Работа устройства подчиняется следующим двум условиям:

(1) Это устройство не должно создавать внешние помехи, и (2) Это устройство должно поглощать любые внешние помехи, включая помехи, которые могут приводить к нежелательным режимам работы.

**Изменения или модификации, которые не утверждены напрямую стороной, ответственной за соблюдение требований, могут аннулировать право пользователя на эксплуатацию этого оборудования.**

Типовой радиус действия передатчика составляет приблизительно 10 метров. Причиной уменьшения радиуса действия могут быть:

- погодные условия;
- находящиеся поблизости радиотрансляционные передатчики;
- строения, окружающие автомобиль; и
- другие автомобили, припаркованные рядом с вашим автомобилем.

Система дистанционного открывания дверей дает вам возможность закрывать и открывать замки всех дверей салона и двери багажного отделения, открывать окно двери багажного отделения без ключа и включать экстренную сигнализацию.

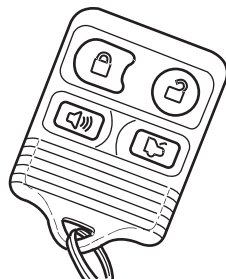

Функция дистанционного открывания/закрывания замков действует в любом положении ключа зажигания. Функция открывания окна двери багажного отделения действует, если скорость движения автомобиля не превышает 5 км/ч. Экстренная сигнализация действует, когда ключ зажигания установлен в положение 1 (OFF/ACC).

При возникновении любых проблем в работе системы дистанционного открывания дверей обязательно доставьте в авторизованную дилерскую фирму **ВСЕ** передатчики дистанционного управления. Это поможет при устранении неисправностей.

### **Двухэтапное отпирание дверей**

1. Нажмите и отпустите кнопку , чтобы открыть замок двери водителя.

**Примечание:** Если переключатель потолочного плафона **не был выключен**, включатся лампы освещения салона, и отключится периметрическая сигнализация (при наличии).



2. Нажмите и не позднее чем через три секунды отпустите кнопку , чтобы отпереть пассажирские двери, дверь багажного отделения и окно этой двери.

Функция энергосбережения аккумулятора выключает лампы освещения салона через 30 минут после перевода зажигания в положение 1 (OFF/LOCK).

### **Одноэтапное отпирание дверей**

Если активирована функция одноэтапного отпирания дверей, один раз нажмите на кнопку , чтобы отпереть все двери салона, дверь багажного отделения и окно этой двери. **Примечание:** Если переключатель потолочного плафона **не был выключен**, включатся лампы освещения салона (см. описание функции “Подсветка салона при дистанционном открывании замков дверей” ниже в этом разделе), и отключится периметрическая сигнализация (при наличии).

## **Переключение с двухэтапного на одноэтапное отпирание дверей**

Первоначально в вашем автомобиле активирована функция двухэтапного отпирания. Для переключения между двухэтапным и одноэтапным режимом отпирания одновременно нажмите и удерживайте кнопки  и  на пульте дистанционного управления примерно в течение 4 секунд. Стояночные фонари дважды мигнут, подтверждая, что выбран режим одноэтапного отпирания. Повторите эту процедуру для возврата в режим двухэтапного отпирания.

## **Закрывание замков дверей салона/двери багажного отделения**

1. Нажмите и отпустите кнопку , чтобы закрыть замки всех дверей салона и двери багажного отделения. Замигают лампы освещения. **Примечание:** Если любая дверь салона, дверь багажного отделения или окно этой двери закрыты неправильно, лампы освещения не замигают.

2. Нажмите и отпустите кнопку  еще раз в течение ближайших трех секунд, чтобы подтвердить закрывание и запираение всех дверей. **Примечание:** Замки дверей закроются снова, прозвучит контрольный сигнал и один раз мигнут лампы освещения.

**Примечание:** Если любая дверь салона, дверь багажного отделения или окно этой двери закрыты неправильно, прозвучат два коротких предупреждающих сигнала.

## **Открытие окна двери багажного отделения**

Нажмите на кнопку , чтобы открыть окно двери багажного отделения.

## **Включение экстренной сигнализации**

Нажмите на кнопку . Включится звуковой сигнал, и стояночные фонари будут мигать в течение максимум 3 минут. Для отключения экстренной сигнализации еще раз нажмите на кнопку или переведите ключ зажигания в положение 3 (ON) или дождитесь автоматического отключения через 3 минуты.

**Примечание:** Экстренная сигнализация действует, когда ключ зажигания установлен в положение 1 (OFF/LOCK).

## **Функция запоминания положения сиденья/регулируемые педали/автоматическое перемещение сиденья водителя (при наличии)**

Дистанционная система открывания дверей также может управлять положением сиденья и педалей и автоматически перемещать сиденье водителя во время посадки и высадки.

Нажмите на кнопку , чтобы автоматически переместить сиденье и регулируемые педали в желаемое положение, занесенное в память (выбираемое положение зависит от того, какой переключатель используется).

### **Включение функции запоминания положения сиденья**

Для включения этой функции:

1. Установите сиденье и регулируемые педали в желаемое положение.
2. Нажмите на переключатель SET, расположенный в нижней центральной части панели приборов.
3. В течение ближайших 5 секунд нажмите на одну из кнопок на пульте дистанционного управления, затем нажмите на кнопку 1 или 2 на панели приборов. В ячейке памяти этой кнопки будут сохранены настройки соответственно для 1-го водителя и 2-го водителя.
4. По желанию повторите эту процедуру с другим пультом дистанционного управления.

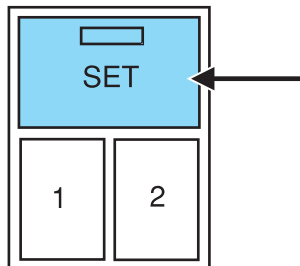

### **Отключение функции запоминания положения сиденья**

Для отключения этой функции:

1. Нажмите на кнопку SET на панели двери водителя.
2. В течение ближайших 5 секунд нажмите на любую кнопку на пульте дистанционного управления, который вы хотите деактивизировать, затем нажмите на кнопку SET на панели приборов.
3. По желанию повторите эту процедуру с другим пультом дистанционного управления.

### **Замена элемента питания**

Питание пульта дистанционного управления обеспечивает один плоский трехвольтовый литиевый элемент питания CR2032 или его аналог.

Замена элемента питания:

1. Вставьте тонкую монету между двумя половинками корпуса передатчика рядом с кольцом для ключей. НЕ СНИМАЙТЕ РЕЗИНОВУЮ КРЫШКУ И ПЛАТУ С ПЕРЕДНЕЙ СЕКЦИИ КОРПУСА ПЕРЕДАТЧИКА.

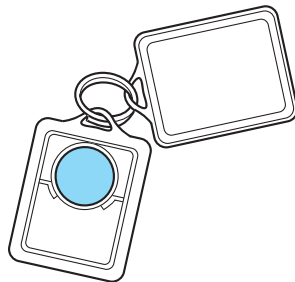

2. Не стирайте смазку, нанесенную на клеммы элемента питания на тыльной поверхности платы.

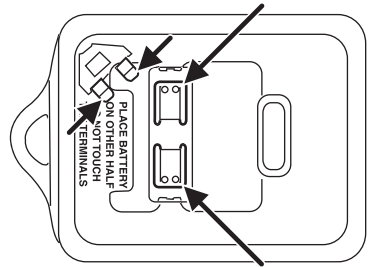

3. Извлеките отработанный элемент питания. **Примечание:** Выбрасывая отработанные элементы питания передатчиков, соблюдайте местные нормативы.

4. Установите новый элемент питания. По схеме, изображенной внутри корпуса передатчика, определите правильное положение установки элемента питания. Надавите на элемент питания и убедитесь в том, что он полностью зафиксировался в отсеке на корпусе.

5. Сложите и сожмите две половинки корпуса.

**Примечание:** Замена элемента питания не приводит к стиранию настроек пульта дистанционного управления в памяти автомобиля. После замены элемента питания передатчик должен функционировать нормально.

### **Замена утерянных пультов дистанционного управления**

Если вы хотите перепрограммировать утерянный пульт дистанционного управления или приобрести дополнительные пульты, вы можете выполнить перепрограммирование самостоятельно или доставить все пульты дистанционного управления обслуживающему вас авторизованному дилеру для перепрограммирования.

### **Перепрограммирование пультов дистанционного управления**

До начала этой процедуры вам необходимо подготовить все имеющиеся пульты дистанционного управления (максимум шесть). Если процедура программирования выполняется не на всех пультах дистанционного управления, те пульты, которые не были перепрограммированы, перестают управлять автомобилем.

**Примечание:** Во время выполнения этой процедуры не должна быть нажата педаль тормоза.

Для программирования пультов дистанционного управления:

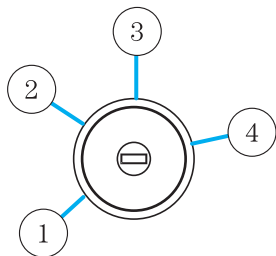

1. Убедитесь, что замки автомобиля открыты электронной системой.
  2. Вставьте ключ в замок зажигания.
  3. Переведите ключ из положения 1 (OFF/LOCK) в положение 3 (ON).
  4. Восемь раз быстро (в течение не более 10 секунд) переведите ключ из положения 1 (OFF/LOCK) в положение 3 (ON). **Примечание:** После восьмого поворота ключ должен оказаться в положении 3 (ON).
  5. Закрывание и последующее открывание замков дверей подтвердит активизацию режима программирования.
  6. В течение ближайших 20 секунд нажмите на любую кнопку на пульте дистанционного управления.
- Примечание:** Если пройдет больше 20 секунд, вам потребуется начать процедуру сначала.
7. Закрывание и последующее открывание замков дверей подтвердит программирование пульта дистанционного управления.
  8. Повторите Шаг 6, чтобы запрограммировать каждый дополнительный пульт дистанционного управления.
  9. Закончив программирование всех пультов дистанционного управления, переведите зажигание в положение 1 (OFF/LOCK).
  10. Закрывание и последующее открывание замков дверей подтвердит выход из режима программирования.

### Подсветка салона при дистанционном открывании замков дверей

Лампы освещения салона загораются при использовании системы дистанционного входа для открывания замка(ов) двери(ей) или включения экстренной сигнализации.

Система подсветки входа выключает лампы освещения салона, если:

- зажигание переведено в положение 2 (ACC) или 3 (ON), или
- нажата кнопка закрывания замков на пульте дистанционного управления, или
- через 25 секунд.

Для того чтобы система подсветки салона работала, переключатель потолочного фона (при наличии) **не должен быть выключен**.



Лампы освещения салона не погаснут, если:

- лампы были включены маховичком диммера (регулятора яркости), или
- открыта любая дверь.

Функция энергосбережения аккумулятора выключает лампы освещения салона через 10 минут после перевода ключа зажигания в положение 1 (OFF/LOCK).

## СИСТЕМА ДИСТАНЦИОННОГО ОТКРЫВАНИЯ ДВЕРЕЙ (ПРИ НАЛИЧИИ)

При помощи кнопок системы дистанционного открывания дверей вы можете:

- закрывать и открывать замки дверей без ключа;
- открывать окно двери багажного отделения;
- включать/отключать функцию автоматического запираения.

Для управления кнопками можно использовать пятизначный заводской код дистанционного открывания дверей. Этот код указан на карточке, которая находится в отделении для перчаток, и на модуле компьютера. Вы можете уточнить код дистанционного открывания дверей у обслуживающего вас авторизованного дилера. Вы также можете задать персональный пятизначный код дистанционного открывания дверей. Если вы потеряете карточку, нельзя будет перепрограммировать код, заданный на предприятии-изготовителе.

Пользуясь клавиатурой, нажимайте на центральную часть кнопки.

Программирование персонального кода дистанционного открывания дверей

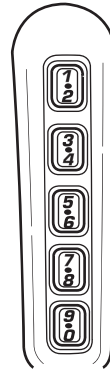

### Для задания персонального кода доступа:

Можно запрограммировать от одного до трех персональных кодов доступа. Задание персонального кода доступа:

1. Введите код, заданный на предприятии-изготовителе.
2. В течение ближайших пяти секунд нажмите кнопку 1 • 2 на клавиатуре.
3. Введите персональный пятизначный код. Вводите каждую цифру не позднее чем через пять секунд после ввода предыдущей цифры.
4. Нажмите 1 • 2, 3 • 4 или 5 • 6, чтобы выбрать ячейку, в которую будет занесен ваш персональный код доступа.
5. Замки дверей еще раз закроются и откроются, подтверждая, что ваш персональный код занесен в модуль.

### Рекомендации:

- не задавайте код, состоящий из пяти одинаковых цифр.
- не используйте пять цифр, непосредственно следующих одна за другой.
- Код, заданный на предприятии-изготовителе, действует, даже если вы задали персональный код.
- Если вы заносите код в ячейку, в которой уже записан код, предыдущий код стирается.

### Стирание персонального кода

1. Введите пятизначный код, заданный на предприятии-изготовителе.
2. В течение ближайших пяти секунд нажмите и отпустите кнопку 1 • 2 на клавиатуре.
3. Нажмите и удерживайте кнопку 1 • 2 в течение двух секунд. Эту операцию необходимо выполнить не позднее чем через пять секунд после выполнения шага 2.

**Все** персональные коды стерты. Будет действовать только пятизначный код, заданный на предприятии-изготовителе.

### Функция антисканирования

Если 7 раз (что соответствует 35 последовательным нажатиям на кнопки) введен неверный код, клавиатура переходит в режим антисканирования. Этот режим отключает клавиатуру на одну минуту. Начинает мигать контрольная лампа клавиатуры.

Функция антисканирования отключается:

- через одну минуту, в течение которой клавиатура неактивна;
- после нажатия на кнопку ОТПИРАНИЯ на пульте дистанционного управления;
- после перевода зажигания в положение 3 (ON).

### Отпирание и запираение замков дверей салона, двери багажного отделения и окна двери багажного отделения с использованием системы дистанционного открывания дверей

**Для отпирания двери водителя** введите заводской или персональный пятизначный код. Вводите каждую цифру не позднее чем через пять секунд после ввода предыдущей цифры. Загорятся лампы освещения салона.

**Для отпирания всех дверей салона и двери багажного отделения** нажмите на кнопку 3 • 4 в течение ближайших пяти секунд.

**Для открывания окна двери багажного отделения** нажмите на кнопку 5 • 6 в течение ближайших пяти секунд.

**Для отпирания всех дверей салона, двери багажного отделения и окна двери багажного отделения** одновременно нажмите на кнопки 7 • 8 и 9 • 0.

**Примечание:** Дверь водителя должна быть закрыта. Вам **не требуется** сначала вводить код клавиатуры.

## ПАССИВНАЯ ПРОТИВОУГОННАЯ СИСТЕМА SECURILOCK™

Пассивная противоугонная система SecuriLock™ – это система иммобилизации двигателя. Эта система блокирует запуск двигателя, если не используется **правильно запрограммированный ключ**. Использование закодированного ключа не рекомендованного типа может привести к возникновению состояния “NO-START”, в котором запуск двигателя невозможен.

К вашему автомобилю прилагаются два закодированных ключа; дополнительные закодированные ключи можно приобрести у обслуживающего вас авторизованного дилера. Программирование дополнительных ключей можно выполнить самостоятельно или обратиться к авторизованному дилеру. Вы также можете выполнить эту процедуру самостоятельно, обратившись к разделу “Программирование запасных ключей”.

**Примечание:** Пассивная противоугонная система SecuriLock™ несовместима с имеющимися в свободной продаже системами дистанционного запуска, выпущенными не компанией Ford. Использование таких систем может создать проблемы при запуске двигателя и нарушить действие систем безопасности двигателя.

**Примечание:** Крупные металлические предметы, электронные устройства, которые используются на заправочной станции, аналогичные предметы, а также второй закодированный ключ в связке ключей могут создавать проблемы при запуске двигателя. Исключите соприкосновение перечисленных предметов с закодированным ключом во время запуска двигателя. Такие предметы не повреждают закодированный ключ, но способны создавать временные помехи, если они находятся слишком близко к ключу зажигания при запуске двигателя. Если возникнет проблема, выключите зажигание, отведите все предметы, скрепленные кольцом для ключей, от закодированного ключа зажигания, и снова запустите двигатель.

### Контрольная лампа противоугонной системы

Контрольная лампа противоугонной системы находится в верхней части панели управления.

- Когда зажигание находится в положении 1 (OFF/LOCK), этот индикатор мигает с двухсекундными интервалами, показывая, что система SecuriLock™ защищает автомобиль от угона.
- После перевода зажигания в положение 3 (ON) этот индикатор горит 3 секунды, подтверждая нормальную работу системы.

Если в системе SecuriLock™ возникает неисправность, после перевода зажигания в положение 3 (ON) индикатор быстро мигает или горит постоянно. В этом случае необходимо обратиться к авторизованному дилеру.

## Автоматическое включение

Противоугонная система автомобиля активизируется немедленно после перевода ключа зажигания в положение 2 (ACC).

Если система активизирована, с двухсекундными интервалами мигает контрольная лампа противоугонной системы.

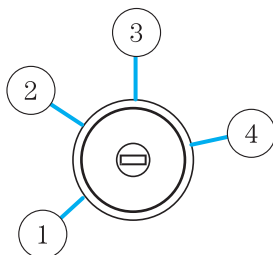

## Автоматическое отключение

При переводе **закодированного ключа зажигания** в положение 3 (ON) противоугонная система автомобиля отключается.

- Контрольная лампа противоугонной системы мигает в течение трех секунд, а затем гаснет.
- Если контрольная лампа горит в течение длительного времени или быстро мигает, состояние системы должно быть проверено обслуживающим вас авторизованным дилером.

## Сменные ключи

Если ключи утеряны или украдены, и у вас нет запасного закодированного ключа, потребуется отбуксировать автомобиль к авторизованному дилеру. Будет необходимо стереть из памяти автомобиля коды ключей и закодировать новые ключи.

Замена закодированных ключей может оказаться весьма дорогостоящей процедурой. Чтобы исключить любые неудобства, храните дополнительный запрограммированный ключ в безопасном месте вне автомобиля. Для покупки дополнительных запасных или сменных ключей обратитесь к авторизованному дилеру.

## Программирование запасных ключей

Вы можете запрограммировать ключи самостоятельно.

### Рекомендации:

- Для вашего автомобиля можно закодировать максимум восемь ключей.
- Используйте только ключи Securilock™.
- Вам потребуется два ранее запрограммированных закодированных ключа (т.е. ключи, уже использовавшиеся для запуска двигателя вашего автомобиля) и новый незапрограммированный ключ(и), который должен находиться под рукой.
- Если два ранее запрограммированных закодированных ключа недоступны, для программирования запасного ключа(ей) вам потребуется доставить автомобиль к авторизованному дилеру.

Пожалуйста, внимательно ознакомьтесь с процедурой перед тем, как начать программирование.

1. Вставьте первый ранее запрограммированный **закодированный ключ** в замок зажигания.

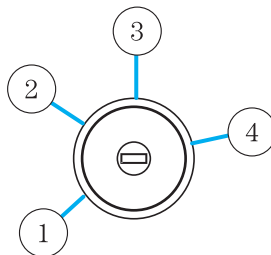

2. Переведите ключ зажигания из положения 1 (OFF/LOCK) в положение 3 (ON). Удерживайте ключ зажигания в положении 3 (ON) не менее трех, но не более 10 секунд.

3. Переведите ключ зажигания в положение 1 (OFF/LOCK) и извлеките первый **закодированный ключ** из замка зажигания.

4. Не позднее чем через десять секунд после перевода ключа зажигания в положение 1 (OFF/LOCK) вставьте в замок зажигания второй ранее **закодированный ключ**.

5. Переведите ключ зажигания из положения 1 (OFF/LOCK) в положение 3 (ON). Удерживайте ключ зажигания в положении 3 (ON) не менее трех, но не более 10 секунд.

6. Переведите ключ зажигания в положение 1 (OFF/LOCK) и извлеките второй ранее запрограммированный **закодированный ключ** из замка зажигания.

7. Не позднее чем через двадцать секунд после перевода ключа зажигания в положение 1 (OFF/LOCK) и извлечения ранее запрограммированного **закодированного ключа** вставьте в замок зажигания новый незапрограммированный ключ.

8. Переведите ключ зажигания из положения 1 (OFF/LOCK) в положение 3 (ON). Удерживайте ключ зажигания в положении 3 (ON) не менее трех, но не более 10 секунд.

9. Извлеките только что запрограммированный **закодированный ключ** из замка зажигания.

Если процедура выполнена успешно, новый запрограммированный ключ можно будет использовать для запуска двигателя автомобиля; контрольная лампа противоугонной сигнализации загорится на три секунды, а затем погаснет.

Если ключ запрограммирован неверно, запуск двигателя этим ключом невозможен. Контрольная лампа противоугонной сигнализации будет мигать. Вы можете повторить шаги 1-5. Если сбой повторится, обратитесь для программирования новых ключей к обслуживающему вас авторизованному дилеру.

Для программирования нового дополнительного ключа(ей) выждите двадцать секунд и повторите эту процедуру, начиная с шага 1.

## СИДЕНЬЯ

### Примечания:

Если спинка сиденья отклонена, пассажир может выскользнуть из-под ремня безопасности и получить сильные травмы в случае аварии.

Не размещайте перевозимый багаж выше уровня спинок сидений, чтобы исключить травмы при столкновении или резком торможении.

Перед возвратом спинки сиденья в исходное положение убедитесь в том, что позади спинки нет никакого багажа или посторонних предметов. Подняв спинку сиденья, потяните за нее, чтобы проверить правильность фиксации. Незакрепленная спинка сиденья может причинить травму при внезапном торможении или столкновении.

### Регулируемые подголовники

Подголовники предназначены для того, чтобы ограничивать перемещение головы в случае удара сзади. Сиденья вашего автомобиля оснащены регулируемыми подголовниками. Отрегулируйте подголовник таким образом, чтобы он располагался непосредственно позади вашей головы или как можно ближе к этому положению.

Подголовники можно перемещать вверх и вниз (только на сиденьях первого ряда).

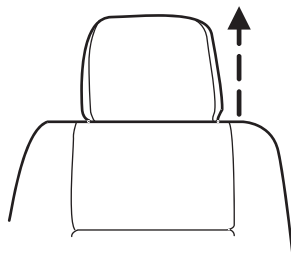

## СИДЕНЬЯ И ВСПОМОГАТЕЛЬНЫЕ УДЕРЖИВАЮЩИЕ ПРИСПОСОБЛЕНИЯ

Нажмите на кнопку, чтобы опустить подголовник.

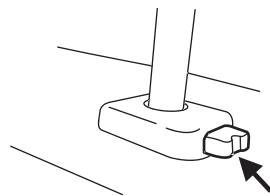

### Регулировка положения переднего сиденья с механическим приводом (при наличии)

Не регулируйте положение сиденья водителя или спинки сиденья во время движения.

Во время движения спинки сиденья водителя и пассажирских сидений должны находиться в вертикальном положении, а набедренный ремень безопасности должен плотно обхватывать нижнюю часть бедер.

Поднимите рукоятку, чтобы переместить сиденье вперед или назад.

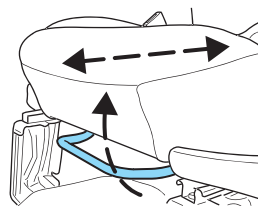

Потяните рычаг вверх, чтобы отрегулировать положение спинки сиденья.

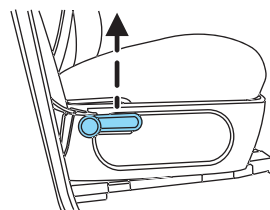

Перед возвратом спинки сиденья в исходное положение убедитесь в том, что позади спинки нет никакого багажа или посторонних предметов. Подняв спинку сиденья, потяните за нее, чтобы проверить правильность фиксации. Незакрепленная спинка сиденья может причинить травму при внезапном торможении или столкновении.

### Поясничная опора с механической регулировкой (при наличии)

Для увеличения выпуклости поясничной опоры поверните регулятор в направлении передней части автомобиля.

Для уменьшения выпуклости поясничной опоры поверните регулятор в направлении задней части автомобиля.

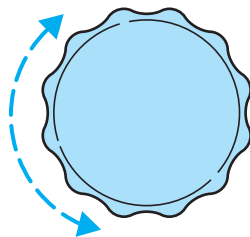

### Регулировка положения переднего сиденья с электроприводом (при наличии)



Не регулируйте положение сиденья водителя или спинки сиденья во время движения.



Не размещайте перевозимый багаж выше уровня спинок сидений, чтобы исключить травмы при столкновении или резком торможении.



Во время движения спинки сиденья водителя и пассажирских сидений должны находиться в вертикальном положении, а набедренный ремень безопасности должен плотно обхватывать нижнюю часть бедер.



Если спинка сиденья отклонена, пассажир может выскользнуть из-под ремня безопасности и получить сильные травмы в случае аварии.



Если выбрано неправильное положение посадки или спинка сиденья слишком сильно наклонена, давление на подушку сиденья может уменьшиться, и, возможно, система определения наличия пассажира сработает неправильно, что приведет к сильной травме или даже гибели в случае аварии. Сидеть следует только в вертикальном положении, опираясь о спинку сиденья; ноги должны находиться на полу.



## СИДЕНЬЯ И ВСПОМОГАТЕЛЬНЫЕ УДЕРЖИВАЮЩИЕ ПРИСПОСОБЛЕНИЯ



Как уменьшить риск получения сильной травмы: не подвешивайте никакие предметы к спинке сиденья и ничего не кладите в карман на тыльной стороне спинки (при наличии), если на переднем пассажирском сиденье находится ребенок. Не кладите никакие предметы под переднее пассажирское сиденье или между сиденьем и центральной консолью (при наличии). Проверьте, отключена ли подушка безопасности, с помощью контрольной лампы статуса пассажирской подушки безопасности. Дополнительную информацию вы найдете в разделе “Система определения наличия пассажира на переднем сиденье”. Несоблюдение этих инструкций может нарушить работу системы, которая определяет наличие пассажира на переднем сиденье автомобиля.

Органы управления сиденьем расположены на внешней стороне подушки сиденья.

Для поднятия или опускания передней части подушки сиденья нажмите на переднюю кнопку.

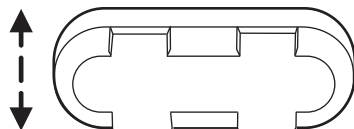

Для поднятия или опускания задней части подушки сиденья нажмите на заднюю кнопку.

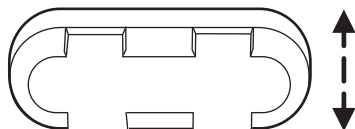

Для перемещения сиденья вперед, назад, вверх или вниз нажмите на переключатель в центре.

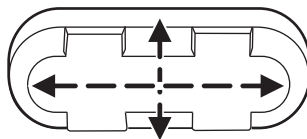

## СИДЕНЬЯ И ВСПОМОГАТЕЛЬНЫЕ УДЕРЖИВАЮЩИЕ ПРИСПОСОБЛЕНИЯ

Нажмите на переключатель, чтобы переместить спинку сиденья вперед или назад.

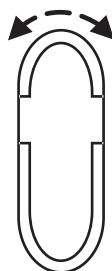

### Поясничная опора с электроприводом (при наличии)

Регулятор поясничной опоры находится на внешней стороне сиденья.

Нажмите на одну сторону регулятора, чтобы отрегулировать жесткость.

Нажмите на другую сторону регулятора, чтобы отрегулировать мягкость.

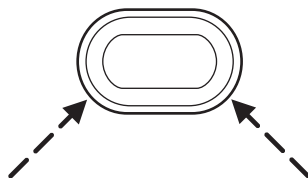

### Функция запоминания положения сидений и регулируемых педалей (при наличии)

Эта система позволяет автоматически устанавливать сиденье водителя и регулируемые педали в одно из двух программируемых положений.

Переключатель функции запоминания расположен в нижней центральной части панели приборов.

- Для программирования первого положения установите сиденье водителя и регулируемые педали (при наличии) в желаемое положение, используя соответствующие регуляторы и переключатели. Нажмите на кнопку SET. Индикатор кнопки SET загорится на короткое время. Пока горит индикатор, нажмите на кнопку 1.
  - Для программирования второго положения повторите описанную выше процедуру, используя кнопку 2.
- Запрограммированное положение можно выбрать:
- при любом положении рычага выбора передач, если зажигание **не установлено** в положение RUN.

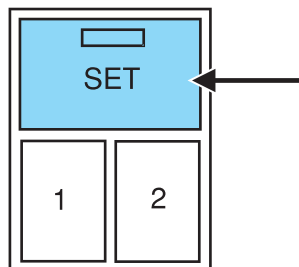

- только когда выбрано положение Park или Neutral, если зажигание установлено в положение RUN.

Положение сиденья с функцией запоминания положения можно отрегулировать в любое время.

Занесенное в память положение также выбирается, когда вы нажимаете на кнопку ОТПИРАНИЯ на запрограммированном пульте дистанционного управления или вводите действующий персональный код доступа, для которого запрограммировано положение сиденья/педалей.

Для программирования функции запоминания в пульте дистанционного управления и за дополнительной информацией об использовании клавиатуры обратитесь к разделу *“Система дистанционного открывания дверей”* в главе *“Замки и система безопасности”*.

### **Обогрев сидений (при наличии)**

Переключатель обогрева сидений расположен в нижней центральной части панели приборов.

Использование функции обогрева сидений:

- Нажмите на переключатель, чтобы включить обогрев.
- Еще раз нажмите на переключатель, чтобы выключить обогрев.

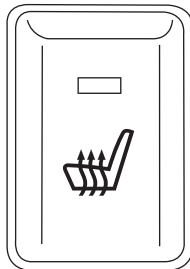

## **ЗАДНИЕ СИДЕНЬЯ**

### **Складывание сидений 2-го ряда с разделением 60/40 и совмещенных сидений**

Перед складыванием сидений убедитесь в том, что опущены подголовники и на полу напротив сидений второго ряда не лежат никакие предметы (например, книги, папки или портфели).

## СИДЕНЬЯ И ВСПОМОГАТЕЛЬНЫЕ УДЕРЖИВАЮЩИЕ ПРИСПОСОБЛЕНИЯ

1. Опустите подголовники, потянув за ляжку.

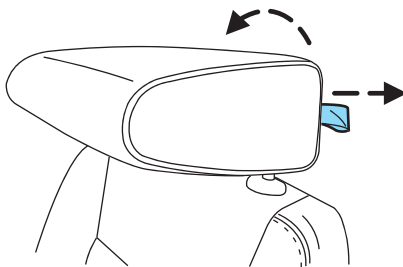

2. Найдите рукоятку, расположенную в боковой части подушки сиденья у пола.
3. Потяните рукоятку вверх и поверните спинку сиденья в направлении передней части автомобиля.

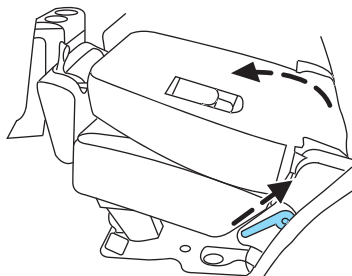

Возврат сиденья в вертикальное положение:

1. Поднимите сиденье по направлению к задней части автомобиля.
2. Разверните спинку сиденья до ее фиксации в вертикальном положении, которая должна сопровождаться щелчком.

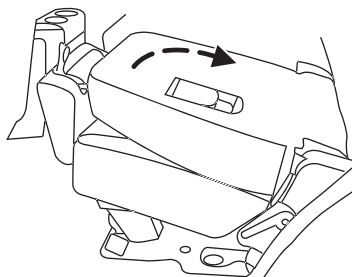

## СИДЕНЬЯ И ВСПОМОГАТЕЛЬНЫЕ УДЕРЖИВАЮЩИЕ ПРИСПОСОБЛЕНИЯ

3. Вытяните подголовник вверх, чтобы зафиксировать его в персональном положении.

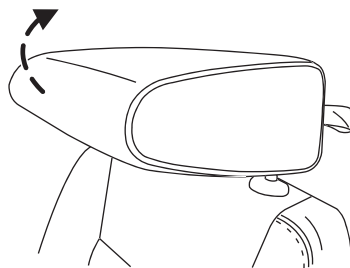

Перед возвратом спинки сиденья в исходное положение убедитесь в том, что позади спинки нет никакого багажа или посторонних предметов. Подняв спинку сиденья, потяните за нее, чтобы проверить правильность фиксации. Незакрепленная спинка сиденья может причинить травму при внезапном торможении или столкновении.

### Установка сидений 2-го ряда с разделением 60/40 в режим перевозки багажа (при наличии)

Сиденья 2-го ряда можно опустить до уровня пола грузового отсека, чтобы увеличить доступное пространство для багажа.

Для перемещения сидений в режим перевозки багажа:

1. Опустите спинку сиденья второго ряда.
2. Потяните рычаг вверх, чтобы разблокировать и опустить сиденье. Для перемещения сиденья вперед и вниз может потребоваться умеренное усилие.

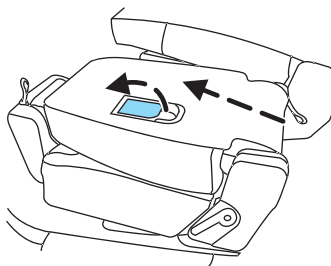

### Возврат полностью опущенного сиденья в вертикальное положение

Спинку сиденья можно вернуть в вертикальное положение, только после того как сложенное сиденье поднято. Возврат сиденья в вертикальное положение:

## СИДЕНЬЯ И ВСПОМОГАТЕЛЬНЫЕ УДЕРЖИВАЮЩИЕ ПРИСПОСОБЛЕНИЯ

1. Толкните сиденье назад до фиксации защелки.
2. Возвратите спинку сиденья в вертикальное положение.

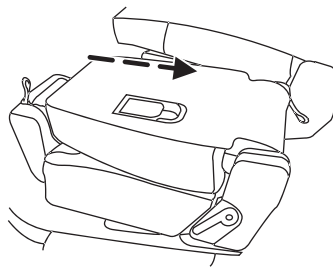

### Перемещение сидений второго ряда для облегчения посадки и высадки

Эта функция облегчает посадку и высадку пассажиров, занимающих сиденья третьего ряда.

Посадка на сиденья третьего ряда:

1. Сложите сиденье второго ряда и освободите рукоятку.
2. Снова потяните рукоятку вверх, чтобы освободить напольные крепления сиденья.
3. Толкните сиденье вверх, чтобы облегчить доступ к сиденьям третьего ряда.

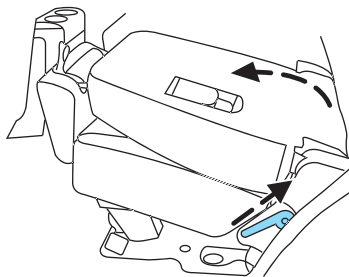

Обязательно возвратите сиденье в полностью зафиксированное положение перед началом поездки.

## СИДЕНЬЯ И ВСПОМОГАТЕЛЬНЫЕ УДЕРЖИВАЮЩИЕ ПРИСПОСОБЛЕНИЯ

Возврат сиденья в исходное положение:

1. Опустите сиденье и зафиксируйте его в напольных креплениях.
2. Убедитесь в том, что сиденье зафиксировалось на полу.
3. Верните спинку сиденья в вертикальное положение. Спинка сиденья должна четко зафиксироваться.

**Примечание:** Если спинка сиденья не возвращается в вертикальное положение, снова опустите сиденье и зафиксируйте его на полу. Убедитесь в том, что под спинкой сиденья нет никаких посторонних предметов.

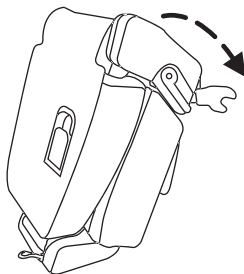

Перед возвратом спинки сиденья в исходное положение убедитесь в том, что позади спинки нет никакого багажа или посторонних предметов. Подняв спинку сиденья, потяните за нее, чтобы проверить правильность фиксации. Незакрепленная спинка сиденья может причинить травму при внезапном торможении или столкновении.

**Примечание:** В автомобилях, оборудованных сиденьями третьего ряда, рукоятки наклона/разблокировки сидений второго ряда, которые предусмотрены на внешних сторонах обоих сидений, не следует использовать в качестве захвата для подъема или опускания сиденья. Эти рукоятки служат только для отклонения спинок сидений и для разблокировки, если необходимо сдвинуть сиденье вперед. Для того чтобы поднять опущенное сиденье, следует обхватить его за спинку или за подушку.

## Высадка с сидений третьего ряда

1. Потяните за рычаг или хомут (в зависимости от комплектации), расположенный в нижней части спинки сиденья справа, чтобы освободить напольные крепления сиденья, и разверните его в направлении передних сидений.

2. Выполните приведенные выше инструкции для возврата опущенной спинки сиденья в вертикальное положение.

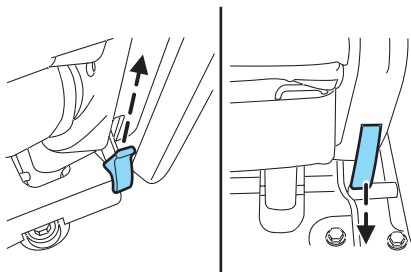

## Складывающееся сиденье третьего ряда (при наличии)

Перед складыванием сидений третьего ряда опустите подголовники, потянув за лямку, которая находится под подголовником.

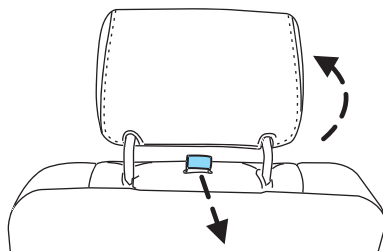

Потяните вверх рукоятку, расположенную позади спинки сиденья, и одновременно с этим толкайте спинку сиденья вперед и вниз, прижимая ее к подушке сиденья.

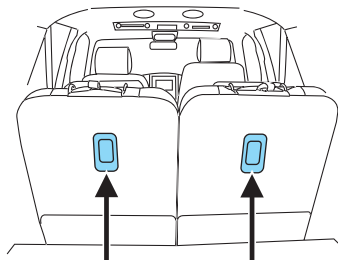

Перед возвратом спинки сиденья в исходное положение убедитесь в том, что позади спинки нет никакого багажа или посторонних предметов. Подняв спинку сиденья, потяните за нее, чтобы проверить правильность фиксации. Незакрепленная спинка сиденья может причинить травму при внезапном торможении или столкновении.



## Складывающееся сиденье третьего ряда с электроприводом (при наличии)

**Примечание:** Перед опусканием сиденья третьего ряда с помощью электропривода обязательно опустите подголовники.

Кнопки управления расположены на задней боковой панели отделки со стороны водителя (доступ к ним можно получить со стороны двери багажного отделения).

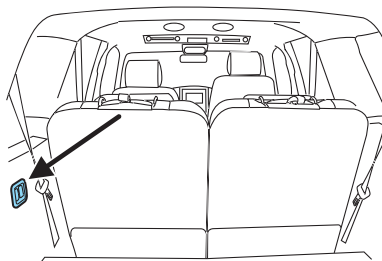

Нажмите на нижнюю часть кнопки управления, чтобы опустить спинку сиденья.

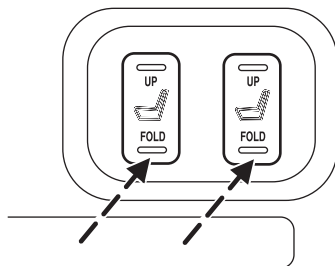

Нажмите на верхнюю часть кнопки управления, чтобы вернуть спинку сиденья в исходное положение.

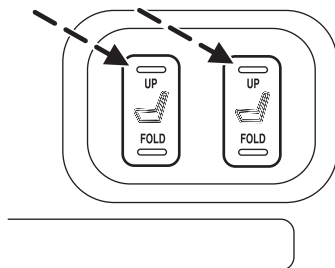

Электропривод складывающихся сидений действует в течение 30 минут после перевода зажигания в положение 1 (OFF/Lock). При этом должно быть выбрано положение P (Park) коробки передач, открыта дверь багажного отделения или окно этой двери. Функция энергосбережения аккумулятора отключает электропривод регулировки сидений третьего ряда через 30 минут после выключения зажигания.

Отключенный электропривод регулировки сидений третьего ряда можно активизировать, открыв любую дверь, нажав на кнопку открывания замков на пульте дистанционного управления, на любую кнопку системы дистанционного открывания дверей (при наличии) или повернув ключ зажигания.



Перед возвратом спинки сиденья в исходное положение убедитесь в том, что позади спинки нет никакого багажа или посторонних предметов. Подняв спинку сиденья, потяните за нее, чтобы проверить правильность фиксации. Незакрепленная спинка сиденья может причинить травму при внезапном торможении или столкновении.

## УДЕРЖИВАЮЩИЕ ПРИСПОСОБЛЕНИЯ

### Система безопасности

Система безопасности обеспечивает повышенный общий уровень защиты водителя и пассажира, сидящего спереди, в случае лобового столкновения, и предназначена для дополнительного снижения риска травм, связанных со срабатыванием подушек безопасности. Эта система способна анализировать различные условия и степень тяжести удара перед включением соответствующих устройств защиты и обеспечивать оптимальную защиту водителя и пассажира(ов) при лобовых столкновениях.

Система персональной безопасности ТМ вашего автомобиля включает следующие элементы:

- Вспомогательные удерживающие приспособления с подушками безопасности двухступенчатого действия для водителя и пассажира.
- Передние ремни безопасности с натяжителями, механизмами втягивания с системой предварительного натяжения ремней безопасности и датчиками пристегивания ремней безопасности.
- Датчик положения сиденья водителя.
- Система, определяющая наличие пассажира на переднем пассажирском сиденье.
- Контрольная лампа статуса пассажирской подушки безопасности.
- Датчик силы лобового столкновения.
- Модуль управления удерживающими приспособлениями (RCM).
- Индикатор и звуковой сигнал удерживающей системы.
- Электропроводка подушек безопасности, датчика(ов) столкновения, натяжителей ремней безопасности, датчиков пристегивания передних ремней безопасности, датчика положения сиденья водителя, системы, определяющей наличие пассажира на переднем сиденье, и контрольных ламп.

### **Как действует система безопасности?**

Система безопасности может скорректировать стратегию срабатывания устройств защиты, которыми оснащен ваш автомобиль, с учетом тяжести столкновения и присутствия пассажира. Датчики столкновения и присутствия пассажира направляют информацию в модуль управления удерживающими приспособлениями (RCM).

Во время столкновения модуль РСМ активирует натяжители ремней безопасности и/или одну или обе ступени вспомогательных удерживающих приспособлений с подушками безопасности двухступенчатого действия, учитывая силу удара и присутствие пассажира.

Если натяжители или подушки безопасности обоих передних сидений не сработали при столкновении, это не означает, что система неисправна. В подобной ситуации система безопасности определила, что параметры столкновения (какова сила удара, пристегнуты ли ремни и т.д.) не требуют включения соответствующих устройств защиты. Срабатывание передних подушек безопасности предусмотрено при лобовых и близких к лобовым столкновениям, и не предусмотрено при опрокидывании, боковых ударах, если такая авария не сопровождается значительным торможением вдоль продольной оси.

### ***Вспомогательные удерживающие приспособления с подушками безопасности двухступенчатого действия для водителя и пассажира***

В подушках безопасности двухступенчатого действия возможна корректировка величины раскрытия. Пониженный, менее мощный уровень энергии предусмотрен для более распространенных столкновений умеренной тяжести. Более высокий уровень энергии предусмотрен для наиболее сильных ударов. Обратитесь к разделу “Система подушек безопасности” в этой главе.

### ***Датчик силы лобового столкновения***

Датчик силы лобового столкновения повышает способность системы определить силу удара. Датчик, расположенный в передней части автомобиля, дает ценную информацию о силе удара в самом начале столкновения. Это позволяет системе безопасности классифицировать различные уровни силы удара и скорректировать стратегию срабатывания подушек безопасности двухступенчатого действия и натяжителей ремней безопасности.

### ***Датчик положения сиденья водителя***

Датчик положения сиденья водителя позволяет системе безопасности скорректировать срабатывание двухступенчатой подушки безопасности водителя с учетом положения сиденья. Система обеспечивает защиту водителей невысокого роста, сидящих на близком расстоянии от подушки безопасности, выбирая меньшую величину раскрытия подушки безопасности.

### ***Система, определяющая наличие пассажира на переднем пассажирском сиденье***

Для того чтобы обеспечить надлежащую защиту, подушка безопасности должна надуваться с большой силой, и в начале раскрытия она может создать исключительно высокий риск травмы для пассажиров, сидящих слишком близко к модулю подушки безопасности. Для одних пассажиров риск возникает, поскольку они находятся слишком близко к подушке безопасности. Другие пассажиры подвергаются риску, если они не используют ремни безопасности и удерживающие приспособления, и их отбрасывает вперед при резком замедлении, предшествующем столкновению. Самый действенный способ уменьшить риск: правильно использовать ремни безопасности и удерживающие приспособления.

## СИДЕНЬЯ И ВСПОМОГАТЕЛЬНЫЕ УДЕРЖИВАЮЩИЕ ПРИСПОСОБЛЕНИЯ

Статистика аварий показывает, что при использовании рекомендованных удерживающих приспособлений дети находятся в гораздо большей безопасности, если они занимают задние, а не передние посадочные места.



Подушка безопасности может стать причиной гибели или травмы ребенка, перевозимого на детском сиденье. НИКОГДА не устанавливайте детское сиденье, закрепляемое спинкой вперед, напротив активной подушки безопасности. Если необходимо установить детское сиденье, закрепляемое спинкой вперед, на переднем сиденье, сдвиньте сиденье до упора назад.



Перевозите детей в возрасте до 12 лет только на задних сиденьях; в обязательном порядке используйте рекомендованные детские сиденья.

Система, определяющая наличие пассажира на переднем сиденье, автоматически отключает переднюю и боковую подушку безопасности переднего пассажира. Эта система блокирует раскрытие подушек безопасности и предназначена для защиты пассажиров невысокого роста и детей, которые сидят на переднем пассажирском сиденье или в детском кресле, установленном на это сиденье автомобиля, вопреки рекомендациям. Однако, даже несмотря на наличие этой системы, родителям **НАСТОЯТЕЛЬНО** рекомендуется размещать детей только на задних сиденьях. Датчик также отключает переднюю и боковую (при наличии) подушку безопасности переднего пассажирского сиденья, если это сиденье не занято.

### ***Датчики пристегивания передних ремней безопасности***

Датчики пристегивания передних ремней безопасности определяют, пристегнуты ли ремни безопасности сиденья водителя и переднего пассажирского сиденья. Эта информация помогает системе безопасности скорректировать срабатывание подушек безопасности и натяжителей ремней безопасности с учетом того, пристегнуты ли ремни безопасности. Обратитесь к разделу “*Удерживающие приспособления*” в этой главе.

### ***Натяжители передних ремней безопасности***

Натяжители ремней безопасности, предусмотренные на внешних передних посадочных местах, плотно прижимают ленту ремня к туловищу пассажира при лобовом столкновении, ударах сбоку и опрокидывании, если автомобиль оснащен опционной системой боковых шторок безопасности (Safety Canopy™). Это повышает эффективность действия ремней безопасности. При лобовом столкновении натяжители ремней безопасности срабатывают индивидуально или, если удар достаточно сильный, совместно с передними подушками безопасности.

### ***Механизмы втягивания передних ремней безопасности с функцией распределения энергии***

Механизмы втягивания передних ремней безопасности с функцией распределения энергии обеспечивают постепенное, контролируемое вытягивание лент ремней при перемещении вперед тела водителя/пассажира.

Это снижает риск травмирования грудной клетки за счет ограничения нагрузки, которой подвергается водитель/пассажир. Обратитесь к разделу “Удерживающие приспособления” в этой главе.

### **Проверка работоспособности системы безопасности**

Система безопасности использует контрольную лампу на панели управления или звуковой сигнал для выдачи информации о состоянии системы. Обратитесь к разделу “Индикаторы и сигнализаторы” в главе “Панель управления”. Профилактическое обслуживание системы безопасности не требуется.

Модуль управления удерживающими приспособлениями (RCM) контролирует собственные внутренние электрические цепи и электрические цепи вспомогательных удерживающих приспособлений с подушками безопасности, датчика(ов) столкновения, натяжителей ремней безопасности, датчиков замков передних ремней безопасности, системы, определяющей наличие переднего пассажира, и датчика положения сиденья водителя. Кроме этого модуль RCM контролирует контрольную лампу удерживающей системы на панели управления. На неполадки в работе системы указывает следующее:

- Индикатор мигает или горит постоянно.
- Индикатор не загорается сразу после включения зажигания.
- Звучит пять предупреждающих сигналов. Эта последовательность звуковых сигналов периодически повторяется, пока не будет устранена неисправность системы и индикатора.

Если возникнет любое из этих состояний (даже временно), незамедлительно обратитесь к авторизованному дилеру для проверки системы безопасности. Если система не будет отрегулирована, в случае столкновения возможны сбои в ее работе.

### **Меры предосторожности при обращении со вспомогательными удерживающими приспособлениями**



Во время движения спинки сиденья водителя и пассажирских сидений должны находиться в вертикальном положении, а набедренный ремень безопасности должен плотно обхватывать нижнюю часть бедер.



Для снижения риска травм усаживайте детей на те задние сиденья, где имеются подходящие удерживающие приспособления.



Не позволяйте пассажирам держать детей на коленях во время движения. В случае аварии пассажир неспособен защитить ребенка от травмы.

## СИДЕНЬЯ И ВСПОМОГАТЕЛЬНЫЕ УДЕРЖИВАЮЩИЕ ПРИСПОСОБЛЕНИЯ



Все пассажиры автомобиля и водитель обязательно должны пользоваться ремнями безопасности, даже при наличии вспомогательной удерживающей системы подушек безопасности (SRS).



Исключительно опасно находиться во время движения в багажном отделении/грузовом отсеке, внутри или снаружи автомобиля. В случае столкновения люди, находящиеся в этих зонах автомобиля, подвержены более высокому риску травм и гибели. Во время движения не позволяйте пассажирам находиться в любой зоне автомобиля, не оборудованной сиденьями и ремнями безопасности. Следите за тем, чтобы все пассажиры занимали предусмотренные конструкцией посадочные места и правильно пристегивали ремни безопасности.



В случае аварии, сопровождающейся опрокидыванием автомобиля, не пристегнутый ремнем безопасности человек подвержен гораздо большему риску гибели, чем люди, правильно пользующиеся ремнями безопасности.



Каждое посадочное место в вашем автомобиле оснащено отдельным механизмом ремня безопасности, состоящим из одного замка и одного язычка, которые предназначены для парного применения. 1) Накидывайте наплечную ленту ремня безопасности только на плечо, обращенное наружу. Не продевайте ремень безопасности подмышкой. 2) Не располагайте ленту ремня безопасности вокруг шеи, перекидывая ее через плечо, обращенное внутрь. 3) Не пристегивайте одним ремнем безопасности нескольких человек.



Перевозите детей в возрасте до 12 лет только на задних сиденьях; в обязательном порядке используйте рекомендованные детские сиденья.



В солнечную погоду в закрытом автомобиле ремни безопасности и сиденья могут сильно нагреться и причинить ожоги детям младшего возраста. Перед посадкой ребенка проверьте чехлы сидений и замки ремней безопасности.

### Система предварительного натяжения ремней безопасности

- Автомобиль оснащен системой предварительного натяжения ремней безопасности для передних посадочных мест, которая способствует снижению риска травм в случае лобового столкновения.
- В системе ремней безопасности предусмотрен механизм натяжения, предназначенный для ограничения длины ленты ремня. Эта функция служит для снижения давления ремня безопасности, действующего на грудную клетку.



**МЕХАНИЗМ РЕМНЯ БЕЗОПАСНОСТИ И МЕХАНИЗМ НАТЯЖЕНИЯ НЕОБХОДИМО ЗАМЕНИТЬ**, если авторизованный дилер выявит при проверке неправильную работу функции “втягивания при автоматической блокировке” или любой другой функции ремня безопасности. Если механизм ремня безопасности и механизм натяжения не будут заменены, это может повысить риск травм при столкновении.

### Комбинированные набедренные и наплечные ремни безопасности

1. Вставляйте язычок ремня безопасности в соответствующий замок (это ближайший замок, к которому обращен язычок), пока не раздастся щелчок и вы не почувствуете, что язычок зафиксировался. Убедитесь в том, что язычок прочно закреплен в замке.

- Передние и задние сиденья

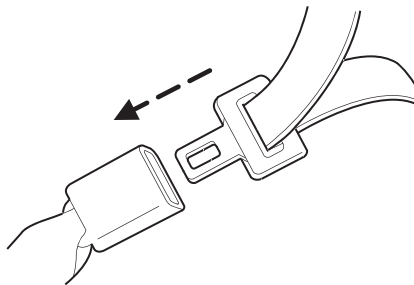

2. Для отстегивания ремня безопасности нажмите на кнопку блокировки и извлеките язычок из замка.

- Передние и задние сиденья

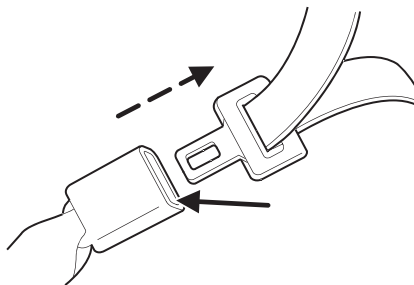

Удерживающие приспособления всех посадочных мест автомобиля имеют комбинированные набедренные и наплечные ремни безопасности. Во всех комбинированных набедренных и наплечных ремнях безопасности пассажирских сидений предусмотрены два режима блокировки, которые описаны ниже.

### Режим, чувствительный к движению автомобиля

Это нормальный режим работы механизма натяжения, который допускает свободное изменение длины наплечного ремня безопасности при перемещениях тела и обеспечивает блокировку при экстренных маневрах автомобиля.

Например, если водитель внезапно тормозит или резко входит в поворот, или автомобиль получает удар на скорости приблизительно 8 км/ч или более, происходит блокировка комбинированных ремней безопасности, ограничивающая перемещение вперед туловища водителя и пассажиров.

### Режим автоматической блокировки

#### **Когда следует использовать режим автоматической блокировки**

В этом режиме происходит автоматическая предварительная блокировка наплечного ремня безопасности. При этом механизм натяжения продолжает работать, что устраняет любую слабинку наплечной ленты ремня. Для ремня безопасности водителя режим автоматической блокировки не предусмотрен.

**Обязательно** используйте этот режим, если на переднее пассажирское сиденье или на заднее посадочное установлено детское сиденье (кроме дополнительных подушек). По возможности при перевозке детей в возрасте до 12 лет на задних сиденьях используйте подходящие удерживающие приспособления. Обратитесь к разделам “Удерживающие приспособления для детей” и “Безопасные детские сиденья” в этой главе.

#### **Как использовать режим автоматической блокировки**

- Пристегните комбинированный набедренный и наплечный ремень безопасности.

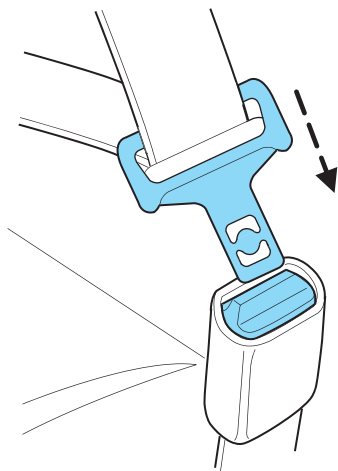



## СИДЕНЬЯ И ВСПОМОГАТЕЛЬНЫЕ УДЕРЖИВАЮЩИЕ ПРИСПОСОБЛЕНИЯ

- Обхватите наплечную ленту ремня и тяните ее вниз, пока лента ремня не будет вытянута полностью.



- Дайте ленте ремня втянуться в катушку. Во время втягивания ленты ремня вы услышите щелчок. Это показывает, что ремень безопасности перешел в режим автоматической блокировки.

### **Отмена режима автоматической блокировки**

Для отмены режима автоматической блокировки и включения режима блокировки, чувствительного к движению автомобиля, отстегните комбинированный набедренный/наплечный ремень безопасности и дайте ему полностью втянуться в катушку.



Необходимо, чтобы после любого столкновения автомобиля авторизованный дилер проверил состояние системы комбинированных набедренных и наплечных ремней безопасности всех пассажирских сидений. Это необходимо для проверки правильности работы функции “втягивания при автоматической блокировке” для фиксации детских сидений в дополнение к прочим проверкам системы ремней безопасности.



**МЕХАНИЗМ РЕМНЯ БЕЗОПАСНОСТИ И МЕХАНИЗМ НАТЯЖЕНИЯ НЕОБХОДИМО ЗАМЕНИТЬ**, если проверка выявит неправильную работу функции “втягивания при автоматической блокировке” или любой другой функции ремня безопасности. Кроме этого, следует проверить правильность работы всех ремней безопасности. Если механизм ремня безопасности и механизм натяжения не будут заменены, это может повысить риск травм при столкновении.

### **Натяжители ремней безопасности**

Ваш автомобиль оснащен натяжителями ремней безопасности сиденья водителя и правого переднего пассажирского сиденья.

Натяжитель плотно прижимает ремень безопасности к туловищу пассажира в самом начале столкновения.

При срабатывании опционных боковых шторок безопасности (Safety Canopy™), боковых и/или передних подушек безопасности натяжители ремней безопасности сиденья водителя и переднего пассажирского сиденья срабатывают, если соответствующий ремень безопасности правильно пристегнут.



Системы ремней безопасности сиденья водителя и переднего пассажирского сиденья (включая механизмы стягивания, замки и механизмы регулировки по высоте) необходимо заменить, если автомобиль попал в аварию, сопровождавшуюся срабатыванием передних или боковых подушек безопасности или боковых шторок безопасности (Safety Canopy™) (при наличии) и натяжителей ремней безопасности.

Обратитесь к разделу “Проверка ремней безопасности” в этой главе.

### Регулировка передних ремней безопасности по высоте

В вашем автомобиле предусмотрена возможность регулировки по высоте ремней безопасности внешних передних сидений. Отрегулируйте высоту наплечного ремня безопасности таким образом, чтобы ремень проходил через середину плеча.

Для регулировки по высоте наплечной ленты ремня безопасности нажмите и удерживайте кнопки, расположенные сбоку, и сдвиньте регулятор высоты вверх или вниз. Отпустите кнопки и надавите на регулятор высоты, чтобы убедиться в прочности его фиксации.

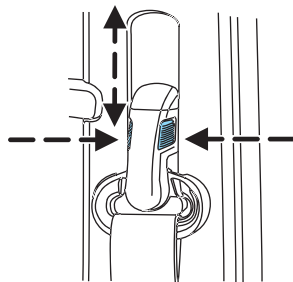

Установите регуляторы высоты ремней безопасности таким образом, чтобы ремень проходил через середину плеча. Неправильная регулировка может повлиять на эффективность работы ремня безопасности и повысить риск травм при столкновении.

## Направляющая ремня безопасности второго ряда

Трехточечные ремни безопасности внешних посадочных мест второго ряда оснащены направляющей. Направляющая закреплена на боковой панели отделки и служит для установки наплечной ленты ремня в более комфортное положение для пассажиров невысокого роста.

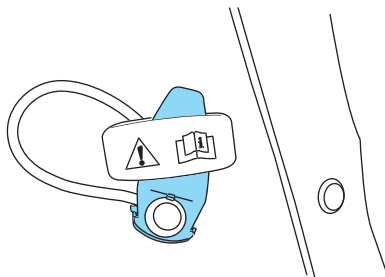

Как отрегулировать направляющую:

1. Проденьте наплечную ленту ремня в петлю направляющей.
2. Сдвиньте направляющую вверх или вниз, в такое положение, при котором лента ремня проходит через центр плеча пассажира.

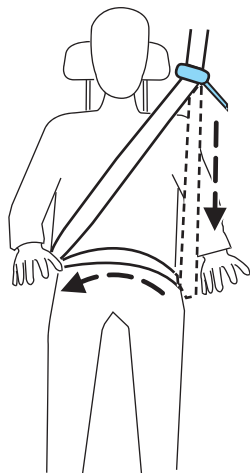

Установите направляющую ремня безопасности таким образом, чтобы ремень проходил через середину плеча. Неправильная регулировка может повлиять на эффективность работы ремня безопасности и повысить риск травм при столкновении.

## Механизм удлинителя ремня безопасности

Если ремень безопасности оказывается для вас слишком коротким при полном вытягивании ленты ремня, длину ленты можно увеличить на 20 см, установив механизм удлинителя ремня безопасности (номер детали 611C22). Удлинитель ремня безопасности можно заказать у авторизованного дилера.

## СИДЕНЬЯ И ВСПОМОГАТЕЛЬНЫЕ УДЕРЖИВАЮЩИЕ ПРИСПОСОБЛЕНИЯ

Используйте только удлинители, выпущенные тем же изготовителем, что и ремень безопасности. Сведения об изготовителе указываются на ярлыке, закрепленном на кончике ленты. Удлинитель ремня безопасности следует использовать, только если полностью вытянутый ремень безопасности оказывается для вас слишком коротким.



Не используйте удлинители, чтобы изменить положение наплечного ремня безопасности.

### Сигнализатор и предупреждающий звуковой сигнал ремней безопасности

Сигнализатор ремней безопасности, загорающийся на панели управления, и предупреждающий звуковой сигнал напоминают водителю и пассажирам о необходимости пристегнуть ремни безопасности.

#### Условия срабатывания

| Если...  | Происходит следующее...   |
|--|---|
| Ремень безопасности водителя пристегнут до перевода зажигания в положение ON...                      | Сигнализатор ремней безопасности горит 1-2 минуты и 4-8 секунд звучит предупреждающий сигнал. |
| Ремень безопасности водителя пристегивается, когда горит сигнализатор и раздается звуковой сигнал... | Сигнализатор и звуковой сигнал ремней безопасности выключаются.                               |
| Ремень безопасности водителя пристегнут до перевода зажигания в положение ON...                      | Сигнализатор и звуковой сигнал ремней безопасности не включаются.                             |

#### Функция напоминания BeltMinder®

Функция напоминания системы ремней безопасности - это дополнительная функция, предусмотренная в системе ремней безопасности. BeltMinder® повторно уведомляет водителя и переднего пассажира о том, что ремень безопасности не пристегнут, при помощи прерывистого звукового сигнала и сигнализатора ремней безопасности на панели управления.

BeltMinder® использует информацию системы, которая определяет наличие пассажира на переднем сиденье, чтобы определить, занято ли это сиденье и следует ли выдавать соответствующее предупреждение. Для того чтобы функция BeltMinder® не срабатывала, если на переднем пассажирском сиденье находится багаж или другие предметы, предупреждение выдается, только когда сиденье занято взрослым пассажиром (по данным системы, определяющей наличие переднего пассажира).

## СИДЕНЬЯ И ВСПОМОГАТЕЛЬНЫЕ УДЕРЖИВАЮЩИЕ ПРИСПОСОБЛЕНИЯ

Под контролем находятся оба ремня безопасности – водительский и пассажирский – и функция BeltMinder® срабатывает для каждого из них. Водителю и переднему пассажиру выдаются одинаковые предупреждения. Если период действия предупреждения (он составляет примерно 5 минут) для одного ремня безопасности (водительского или пассажирского) истек, функция BeltMinder® может выдать предупреждение о том, что не пристегнут другой ремень.

Когда функция BeltMinder® срабатывает, сигнализатор и звуковой сигнал ремней безопасности включаются на 6 секунд каждые 30 секунд примерно в течение 5 минут или до момента пристегивания ремня безопасности.

Используются два предупреждающих звуковых сигнала. На протяжении первой минуты звуковой сигнал раздается с секундными интервалами. Затем предупреждающие сигналы раздаются дважды в секунду.

| Если...  | Происходит следующее...   |
|--|---|
| Ремень безопасности водителя и переднего пассажира пристегнуты до перевода зажигания в положение ON или менее чем через 1-2 минуты после перевода зажигания в положение ON...  | Функция BeltMinder® не срабатывает.   |
| Ремень безопасности водителя или переднего пассажира не пристегнуты в тот момент, когда автомобиль развивает скорость более 5 км/ч, и прошло 1-2 минуты после перевода зажигания в положение ON...                             | Функция BeltMinder® срабатывает, сигнализатор и звуковой сигнал ремней безопасности включаются на 6 секунд каждые 30 секунд примерно в течение 5 минут или до момента пристегивания ремня безопасности. |
| Ремень безопасности водителя или переднего пассажира отстегнуты примерно в течение 1 минуты в то время, когда автомобиль движется со скоростью не менее 5 км/ч, и прошло 1-2 минуты после перевода зажигания в положение ON... | Функция BeltMinder® срабатывает, сигнализатор и звуковой сигнал ремней безопасности включаются на 6 секунд каждые 30 секунд примерно в течение 5 минут или до момента пристегивания ремня безопасности. |

## СИДЕНЬЯ И ВСПОМОГАТЕЛЬНЫЕ УДЕРЖИВАЮЩИЕ ПРИСПОСОБЛЕНИЯ

Рассмотрим самые распространенные причины, по которым люди не хотят пользоваться ремнями безопасности (все статистические данные собраны в США).

| Указываемые причины...                             | Задумайтесь о том, что...  |
|--|--|
| “Аварии случаются редко”                           | Ежедневно происходит 36700 аварий. Чем чаще мы совершаем поездки на автомобиле, даже имея хорошие навыки вождения, тем выше вероятность попасть в такую “редкую” аварию. Каждый четвертый человек в течение жизни получает серьезные травмы при аварии.                          |
| “Я еду недалеко”                                   | 3 из 4 аварий со смертельным исходом происходят на расстоянии не более 40 км от дома.  |
| “Ремни безопасности неудобны”                      | При разработке ремней безопасности мы заботимся о дополнительном комфорте. Если вы ощущаете дискомфорт, попробуйте установить верхнее крепление ремня безопасности в другое положение. Спинку сиденья следует устанавливать практически вертикально. Это может повысить комфорт. |
| “Я спешил”   | Именно в таких ситуациях чаще всего происходят аварии. Функция напоминания предназначена для того, чтобы вы потратили всего несколько секунд на пристегивание ремня безопасности.  |
| “Ремни безопасности не сбавляют”                   | При правильном использовании ремни безопасности снижают риск гибели людей, находящихся на передних сиденьях, на 45 % в легковых автомобилях и на 60 % в грузовых автомобилях малой грузоподъемности.   |
| “Движение не интенсивное”                          | Почти половина смертельных случаев приходится на аварии с участием одного автомобиля, которые нередко происходят на пустых дорогах.  |
| “Ремни мнут мою одежду”                            | Возможно, но серьезная авария может обойтись вам куда дороже, особенно если вы не пристегнуты.   |
| “Мои попутчики не пользуются ремнями безопасности” | Подростки гибнут в четыре раза чаще в автомобилях, в которых находятся ДВОЕ или НЕСКОЛЬКО людей. Дети и младшие братья и сестры копируют поведение окружающих.   |

## СИДЕНЬЯ И ВСПОМОГАТЕЛЬНЫЕ УДЕРЖИВАЮЩИЕ ПРИСПОСОБЛЕНИЯ

| Указываемые причины...                          | Задумайтесь о том, что...   |
|---|---|
| “У меня есть подушка безопасности”              | Подушки безопасности в сочетании с пристегнутыми ремнями безопасности обеспечивают значительно более эффективную защиту. Передние подушки безопасности не раскрываются при задних и боковых ударах и при опрокидывании. |
| “Я предпочитаю, чтобы меня выбросило из машины” | Неудачная мысль. При выбрасывании из автомобиля вероятность ГИБЕЛИ возрастает в 40 раз. Ремни безопасности препятствуют выбрасыванию. <b>МЫ НЕ МОЖЕМ “ВЫБРАТЬ АВАРИЮ ПО СОБСТВЕННОМУ ВКУСУ”.</b>                        |



Не сидите поверх пристегнутого ремня безопасности и не вставляйте язычок ремня в замок, если отключить функцию напоминания. Эти действия могут снизить эффективность работы системы подушек безопасности автомобиля.

### **Однократное отключение**

Если в любой момент времени пристегнуть, а затем быстро отстегнуть ремень безопасности водителя или переднего пассажира, функция предупреждения для этого посадочного места на протяжении текущего цикла зажигания отключается. Функция BeltMinder® включится снова на протяжении этого же цикла зажигания, если водитель или пассажир пристегнет и не будет отстегивать ремень безопасности примерно в течение 30 секунд. Никакое подтверждение однократного отключения не выдается.

### **Отключение и активация функции BeltMinder®**

Отключение и активация функции BeltMinder® для водителя и переднего пассажира происходит раздельно. Во время активации или отключения этой функции для одного посадочного места не пристегивайте другой ремень безопасности, поскольку это приведет к прерыванию процедуры.

*Перед выполнением процедуры программирования активации/отключения внимательно прочитайте описание шагов 1-4.*

**Примечание:** Отключение и активацию функции BeltMinder® для водителя и переднего пассажира требуется выполнять раздельно. Эту функцию нельзя активировать или отключить для обоих посадочных мест на протяжении одного цикла зажигания.

Функцию BeltMinder® для водителя и переднего пассажира можно отключить или активировать следующим образом:

Перед выполнением процедуры убедитесь в том, что:

- задействован стояночный тормоз;
- рычаг выбора передач установлен в положение P (Park) (автоматическая коробка передач);

- ключ зажигания переведен в положение OFF;
- ремни безопасности водителя и переднего пассажира не пристегнуты.



Хотя у вас есть возможность отключить функцию BeltMinder®, эта система служит для вашей безопасности и повышает ваши шансы не пострадать при аварии. Рекомендуем вам не отключать эту функцию напоминания ради вашей собственной безопасности и безопасности ваших пассажиров. Для снижения риска травм не включайте и не отключайте функцию напоминания системы ремней безопасности во время движения.

1. Переведите ключ зажигания в положение RUN (или ON). (НЕ ЗАПУСКАЙТЕ ДВИГАТЕЛЬ).
2. Дождитесь выключения сигнализатора ремней безопасности. (Приблизительно 1 минута).
  - Шаг 3 необходимо выполнить не более чем за 50 секунд после выключения сигнализатора ремней безопасности.
3. С нормальной скоростью 9 раз пристегните, а затем отстегните ремень безопасности соответствующего посадочного места. В конце ремень безопасности должен остаться не пристегнутым. (Шаг 3 необходимо выполнить не более чем за 50 секунд после выключения сигнализатора ремней безопасности.)
  - После шага 3 сигнализатор ремней безопасности (системы подушек безопасности) загорится на три секунды.
4. Не позднее чем через 10 секунд после включения сигнализатора с нормальной скоростью пристегните, а затем отстегните ремень безопасности.
  - После выполнения этих действий функция BeltMinder® соответствующего посадочного места отключается (если до этого она была активирована). В качестве подтверждения сигнализатор ремней безопасности мигает 4 раза в секунду в течение 3 секунд.
  - После выполнения этих действий функция BeltMinder® соответствующего посадочного места активируется (если до этого она была отключена). В качестве подтверждения сигнализатор ремней безопасности мигает 4 раза в секунду в течение 3 секунд, затем 3 секунды не горит и снова мигает 4 раза в секунду в течение 3 секунд.

### Проверка ремней безопасности

Периодически проверяйте правильность работы механизмов ремней безопасности и отсутствие повреждений. Осматривайте ремни безопасности, чтобы убедиться в отсутствии разрывов, порезов и признаков износа. Если необходимо, заменяйте ремни безопасности. После столкновения следует осматривать все механизмы ремней безопасности, включая механизмы натяжения, замки, механизмы замков ремней безопасности передних сидений, опоры замков (сдвижные планки -



## СИДЕНЬЯ И ВСПОМОГАТЕЛЬНЫЕ УДЕРЖИВАЮЩИЕ ПРИСПОСОБЛЕНИЯ

при наличии), механизмы регулировки высоты наплечных ремней безопасности (при наличии), направляющие наплечных ремней безопасности на спинках сидений (при наличии), крепления типа LATCH (которые фиксируются к сиденью автомобиля ремнями безопасности), крепления детских сидений (при наличии) и элементы крепления. Ford Motor Company рекомендует заменять в автомобилях, попавших в аварию, все механизмы ремней безопасности. Однако, если столкновение было незначительным, и авторизованный дилер подтверждает, что ремни безопасности не повреждены и по-прежнему эффективно работают, заменять ремни безопасности не требуется. Механизмы ремней безопасности, которые не сработали во время столкновения, также следует осмотреть и заменить, если выявлены повреждения или некачественная работа.



Если механизм ремня безопасности не будет осмотрен и, если необходимо, заменен при наличии перечисленных выше условий, это может стать причиной серьезных травм при аварии.

В разделе “Салон” главы “Очистка и уход” описаны правила очистки загрязненных ремней безопасности.

### СИСТЕМА ПОДУШЕК БЕЗОПАСНОСТИ (SRS)

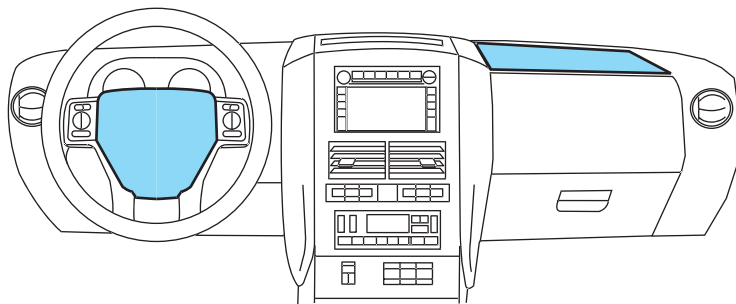

### Важные меры предосторожности при обращении с системой подушек безопасности (SRS)

Система подушек безопасности (SRS) предназначена для совместной работы с ремнями безопасности в целях защиты водителя и пассажира, сидящего спереди справа, от травм верхней части тела. Подушки безопасности **НАДУВАЮТСЯ БЫСТРО**, и существует риск получения травм от раскрывающейся подушки безопасности.

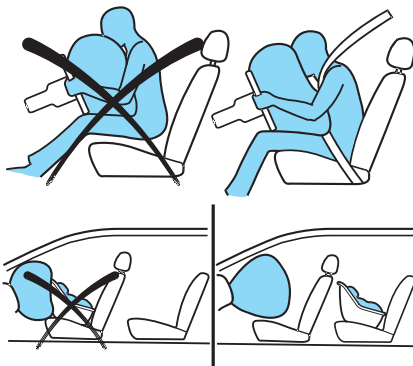

Все пассажиры автомобиля и водитель обязательно должны пользоваться ремнями безопасности, даже при наличии вспомогательной удерживающей системы подушек безопасности (SRS).



Перевозите детей в возрасте до 12 лет только на задних сиденьях; в обязательном порядке используйте рекомендованные детские сиденья.



Рекомендуется, чтобы минимальное расстояние между грудной клеткой водителя и модулем подушки безопасности водителя составляло не менее 25 см.



Не кладите руки под модуль подушки безопасности, поскольку при раздувании подушки безопасности это может привести к тяжелым переломам рук и другим травмам.

Правильная посадка на рекомендованном расстоянии от подушки безопасности:

- Переместите сиденье как можно дальше назад, чтобы при этом было удобно выжимать педали.
- На один или два градуса отклоните спинку сиденья от вертикального положения.



Не кладите никакие предметы на модуль подушки безопасности или поверх него. Если в зоне раскрытия подушки безопасности будут находиться какие-либо предметы, подушка безопасности может отбросить их в сторону водителя или пассажиров, что приведет к серьезным травмам.

## СИДЕНЬЯ И ВСПОМОГАТЕЛЬНЫЕ УДЕРЖИВАЮЩИЕ ПРИСПОСОБЛЕНИЯ



Не пытайтесь обслуживать, ремонтировать или модифицировать вспомогательную удерживающую систему (систему подушек безопасности) или плавкие предохранители этой системы. Обратитесь к обслуживающему вас авторизованному дилеру.



Внесение модификаций в конструкцию передней части автомобиля, включая раму, бампер, структурные элементы передка кузова, и использование буксировочных крюков, изготовленных не компанией Ford, может повлиять на работу датчиков подушек безопасности и повысить риск получения травм. Не вносите в конструкцию передней части автомобиля никакие модификации с использованием аксессуаров, не разрешенных к использованию компанией Ford.



Дополнительное оборудование может нарушить работу датчиков подушек безопасности и повысить риск получения травм. Правила установки дополнительного оборудования описаны в разделе “Инструкции для кузовных модификаций”.

### Дети и подушки безопасности

В обязательном порядке используйте рекомендованные детские сиденья. Статистика аварий показывает, что при использовании рекомендованных удерживающих приспособлений дети находятся в большей безопасности, если они занимают задние, а не передние посадочные места. Несоблюдение этих инструкций может повысить риск травм при столкновении.

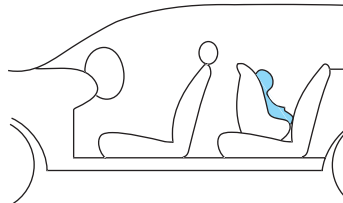
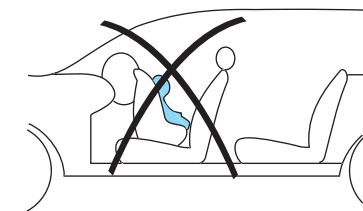

Подушка безопасности может стать причиной гибели или травмы ребенка, перевозимого на детском сиденье. **НИКОГДА** не устанавливайте детское сиденье, закрепляемое спинкой вперед, напротив активной подушки безопасности. Если необходимо установить детское сиденье, закрепляемое спинкой вперед, на переднем сиденье, сдвиньте сиденье до упора назад.

### Как действует система подушек безопасности?

Включение системы SRS подушек безопасности предусмотрено в случае значительного торможения вдоль продольной оси автомобиля, заставляющего датчики замкнуть электрическую цепь, которая инициирует раскрытие подушек безопасности.

Если подушки безопасности не раскрылись при столкновении, это не означает, что в системе присутствуют неполадки. Скорее это свидетельствует о том, что тип и сила удара оказались недостаточными для активизации системы. Раскрытие передних подушек безопасности предусмотрено при лобовых и близких к лобовым столкновениям, и не предусмотрено при опрокидывании, боковых или задних ударах, если такая авария не сопровождается значительным торможением вдоль продольной оси.

При срабатывании подушки безопасности раскрываются очень быстро. После раскрытия подушки безопасности возможно появление облачка порошкообразного осадка или запаха сгоревшего твердого топлива. Это нормально. Осадок может состоять из крахмала, порошкообразного талька, применяемого для смазки подушки безопасности, или соединений натрия, например, гидрокарбоната натрия (пищевой соды), образующихся в процессе сгорания, который необходим для нагнетания воздуха в подушку безопасности. Возможно присутствие небольшого количества гидроксида натрия, который может вызывать раздражение кожи и глаз. Однако никакие компоненты образующегося осадка не являются токсичными.

Хотя система предназначена для снижения риска сильных травм, контакт с раскрывающейся подушкой безопасности может привести к появлению ссадин, шишек и к временной потере слуха. Поскольку необходимо, чтобы подушки безопасности раскрывались быстро и со значительным усилием, существует риск гибели или серьезных травм, в частности, переломов, травм лица, глаз и внутренних органов, который особенно велик, если в момент раскрытия подушки безопасности водитель или пассажир не были пристегнуты или не соблюдалось рекомендованное расстояние до модуля подушки безопасности. Поэтому исключительно важно, чтобы водитель и пассажир были правильно пристегнуты и находились на максимально возможном расстоянии от модуля подушки безопасности.

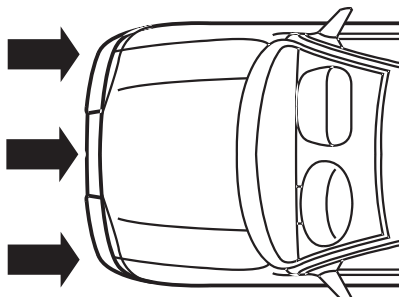

## СИДЕНЬЯ И ВСПОМОГАТЕЛЬНЫЕ УДЕРЖИВАЮЩИЕ ПРИСПОСОБЛЕНИЯ



Ряд элементов системы подушек безопасности после раскрытия нагреваются до высокой температуры. Не дотрагивайтесь до элементов системы после раскрытия подушки безопасности.



После раскрытия подушка безопасности не срабатывает повторно, и ее необходимо немедленно заменить. Если подушка безопасности не заменена, наличие неотремонтированного участка повышает риск травм при столкновении.

Система подушек безопасности (SRS) состоит из следующих элементов:

- Модули подушки безопасности водителя и пассажира (которые включают газогенераторы и подушки безопасности).
- Боковые подушки безопасности, смонтированные в сиденьях. (Обратитесь к разделу этой главы “Система боковых подушек безопасности”).
- Система боковых шторок безопасности (Safety Canopy™) (при наличии). (Обратитесь к разделу “Система боковых шторок безопасности Safety Canopy™” в этой главе).
- Один или несколько датчиков удара и аварийных датчиков.
- Индикатор и звуковой сигнал готовности.
- Модуль диагностики.
- Электрическая проводка, соединяющая элементы.
- Система, определяющая наличие пассажира на переднем пассажирском сиденье. (Обратитесь к разделу “Система, определяющая наличие пассажира на переднем пассажирском сиденье” в этой главе).
- Контрольная лампа статуса пассажирской подушки безопасности. (Обратитесь к разделу “Система, определяющая наличие пассажира на переднем пассажирском сиденье” в этой главе).

Модуль диагностики контролирует внутренние цепи и предупреждающие устройства электрической системы подушек безопасности (включая датчики удара), электропроводку системы, индикатор готовности системы подушек безопасности, резервное электропитание подушек безопасности и воспламенители подушек безопасности.

### Система, определяющая наличие пассажира на переднем пассажирском сиденье

Система, определяющая наличие пассажира на переднем пассажирском сиденье, разработана в соответствии с требованиями Федерального стандарта безопасности автомобильного транспорта (FMVSS) 208. Она служит для дезактивации (блокировки раздувания) передней подушки безопасности переднего пассажира при определенных условиях.

Система, определяющая наличие пассажира на переднем пассажирском сиденье, использует датчики переднего пассажирского сиденья и ремня безопасности. Датчики служат для того, чтобы определить наличие пассажира, занимающего правильное положение посадки, и решить, следует ли активировать (разрешить возможность раздувания) или дезактивировать (заблокировать возможное раздувание) переднюю подушку безопасности переднего пассажира.

## СИДЕНЬЯ И ВСПОМОГАТЕЛЬНЫЕ УДЕРЖИВАЮЩИЕ ПРИСПОСОБЛЕНИЯ

Система деактивирует (блокирует раздувание) переднюю подушку безопасности переднего пассажирского сиденья, если:

- переднее пассажирское сиденье не занято или на нем находится багаж или предмет маленького или среднего размера;
- система определяет, что на переднем сиденье находится ребенок младшего возраста в детской люльке, установленной спинкой вперед в соответствии с инструкциями изготовителя;
- система определяет, что на переднем сиденье находится ребенок младшего возраста в детском сиденье, установленном по ходу движения в соответствии с инструкциями изготовителя;
- система определяет, что на сиденье установлена дополнительная подушка, и на ней сидит маленький ребенок;
- передний пассажир на некоторое время привстает с сиденья.

В автомобилях, оборудованных боковыми подушками безопасности, система отключает боковую подушку безопасности пассажира, если:

- сиденье не занято и ремень безопасности не пристегнут.

Система использует контрольную лампу статуса подушки безопасности пассажира, которая горит, напоминая вам о том, что передняя подушка безопасности переднего пассажира деактивирована. Эта контрольная лампа находится на центральной секции панели приборов, над радиоприемником. **Примечание:** Эта контрольная лампа загорается на короткое время при переводе зажигания в положение ON, подтверждая работоспособность системы. Если переднее пассажирское сиденье не занято, или передняя подушка безопасности переднего пассажирского сиденья включена (может раскрыться), контрольная лампа не горит.

PASSENGER AIRBAG OFF

Система, определяющая наличие пассажира на переднем пассажирском сиденье, деактивирует (блокирует раскрывание) переднюю подушку безопасности переднего пассажира, если она обнаруживает на сиденье детскую люльку, детское сиденье или дополнительную подушку.

Система, определяющая наличие пассажира на переднем пассажирском сиденье, деактивирует (блокирует раскрывание) переднюю подушку безопасности переднего пассажира, если она обнаруживает на сиденье детскую люльку, детское сиденье или дополнительную подушку.

- Если система отключила (заблокировала раскрывание) переднюю подушку безопасности переднего пассажирского сиденья, контрольная лампа загорается и горит, напоминая вам о том, что подушка безопасности отключена.
- Если установлено детское удерживающее приспособление, и контрольная лампа не горит, заглушите двигатель, снимите и снова установите удерживающее приспособление, соблюдая инструкции изготовителя.

Система, определяющая наличие пассажира на переднем пассажирском сиденье, активирует (разрешает раскрывание) переднюю подушку безопасности переднего пассажирского сиденья, если установлено, что на переднем пассажирском сиденье находится взрослый пассажир, и он занимает правильное положение посадки.

## СИДЕНЬЯ И ВСПОМОГАТЕЛЬНЫЕ УДЕРЖИВАЮЩИЕ ПРИСПОСОБЛЕНИЯ

- Если система активирует (разрешает раскрытие) переднюю подушку безопасности переднего пассажирского сиденья, контрольная лампа гаснет и не загорается. Если на переднем пассажирском сиденье сидит взрослый пассажир, но контрольная лампа статуса подушки безопасности пассажира при этом горит, возможно, пассажир занимает неправильное положение посадки. В этом случае:
- Заглушите двигатель и попросите пассажира установить спинку сиденья строго в вертикальное положение.
- Пассажир должен сидеть вертикально, посередине подушки сиденья, удобно вытянув ноги.
- Снова включите двигатель и попросите пассажира оставаться в этом положении примерно в течение двух минут. Это даст системе возможность выявить наличие пассажира и активировать переднюю пассажирскую подушку безопасности.
- Если контрольная лампа не погаснет даже после этих действий, попросите пассажира пересесть на заднее сиденье.

| На сиденье...  | Работа контрольной лампы статуса подушки безопасности пассажира | Работа подушки безопасности пассажира |
|--|---|---------------------------------------|
| Ничего нет   | Не горит  | Отключена                             |
| Маленький ребенок на безопасном детском сиденье или дополнительной подушке | Горит   | Отключена                             |
| Маленький ребенок, пристегнутый или не пристегнутый ремнем безопасности    | Горит   | Отключена                             |
| Взрослый пассажир  | Не горит  | Активирована                          |



Несмотря на наличие модернизированных удерживающих систем, для перевозки детей в возрасте до 12 лет следует использовать подходящие удерживающие приспособления, установленные на заднем сиденье автомобиля.

После того как все пассажиры отрегулируют сиденья и пристегнут ремни безопасности, очень важно, чтобы они сохраняли правильное положение посадки. Туловище должно располагаться вертикально, опираться о спинку сиденья и центральную часть подушки сиденья, ноги следует удобно вытянуть к полу. Неправильное положение посадки повышает риск получения травм при аварии. Например, если пассажир сидит скрючившись, лежит, поворачивается набок, наклоняется вперед или вбок или высоко поднимает ноги, риск получения травм при аварии значительно возрастает.



Если выбрано неправильное положение посадки или спинка сиденья слишком сильно наклонена, давление на подушку сиденья может уменьшиться, и, возможно, система определения наличия пассажира сработает неправильно, что приведет к сильной травме или даже гибели в случае аварии. Сидеть следует только в вертикальном положении, опираясь о спинку сиденья; ноги должны находиться на полу.

## СИДЕНЬЯ И ВСПОМОГАТЕЛЬНЫЕ УДЕРЖИВАЮЩИЕ ПРИСПОСОБЛЕНИЯ

Система определения наличия переднего пассажира может определить, что на подушке сиденья находится небольшой или средний по размеру предмет. В большинстве случаев, если на переднем пассажирском сиденье лежит какой-либо предмет, пассажирская подушка безопасности отключается. Даже если пассажирская подушка безопасности отключена, может загореться контрольная лампа дезактивации подушки безопасности (см. следующую таблицу).

| Предметы  | Работа контрольной лампы статуса подушки безопасности пассажира | Работа подушки безопасности пассажира |
|---|---|---------------------------------------|
| Небольшие (например, связка ключей, портмоне, бутылка воды)   | Не горит  | Отключена                             |
| Средние (тяжелый портфель, предмет багажа)  | Горит   | Отключена                             |
| Сиденье пусто или на нем находится небольшой или средний по размеру предмет, и пристегнут ремень безопасности | Горит   | Отключена                             |

Если вам кажется, что контрольная лампа статуса подушки безопасности пассажира работает неправильно, проверьте:

- Предметы, находящиеся под сиденьем.
- Предметы, находящиеся между подушкой сиденья и центральной консолью (при наличии).
- Предметы, перекинутые через спинку сиденья.
- Предметы, находящиеся в кармане для карт на спинке сиденья (при наличии).
- Предметы, лежащие на коленях пассажира.
- Багаж, соприкасающийся с сиденьем.
- Давление или толчки других пассажиров на сиденье.
- Давление или толчки от коленей или стоп пассажиров, сидящих сзади.
- Уберите посторонние предметы и проверьте, появляется ли на информационном дисплее предупреждение о пассажирской подушке безопасности. Обратитесь за дополнительной информацией к разделу “*Информационный дисплей*” в главе “*Органы управления*”.

Перечисленные выше условия могут привести к тому, что система, определяющая наличие переднего пассажира, неправильно интерпретирует вес пассажира, сидящего на сиденье в правильном положении посадки. При этом система может посчитать, что пассажир, сидящий спереди, весит больше или меньше, чем в действительности.





Как уменьшить риск получения сильной травмы:

Не кладите никакие предметы в карман на тыльной стороне спинки сиденья (при наличии) и ничего не перекидывайте через спинку сиденья, если на переднем пассажирском сиденье находится ребенок. Не кладите никакие предметы под переднее пассажирское сиденье или между сиденьем и центральной консолью (при наличии). Проверьте, отключена ли подушка безопасности, с помощью контрольной лампы статуса пассажирской подушки безопасности. Несоблюдение этих инструкций может нарушить работу системы, которая определяет наличие пассажира на переднем сиденье автомобиля.

Если в системе определения наличия переднего пассажира возникнет неисправность, контрольная лампа готовности подушки безопасности на панели приборов продолжает гореть.



**Если контрольная лампа готовности подушки безопасности горит, выполните следующие действия:**

Водитель или взрослый пассажир должен проверить, нет ли под передним пассажирским сиденьем посторонних предметов и не упирается ли в него багаж. Если под сиденьем что-то находится или в него упирается перевозимый багаж, выполните следующие действия, чтобы устранить препятствие:

- Включите двигатель.
- Выключите двигатель.
- Водитель или взрослый пассажир должен проверить, нет ли под передним пассажирским сиденьем посторонних предметов и не упирается ли в него багаж.
- Уберите все найденные посторонние предметы.
- Снова запустите двигатель.
- Выждите как минимум 2 минуты и убедитесь в том, что контрольная лампа готовности подушки безопасности не горит.
- Если контрольная лампа готовности подушки безопасности продолжает гореть, возможно, имеется неполадка в системе определения наличия переднего пассажира.

**НЕ ПЫТАЙТЕСЬ** выполнить ремонт или обслуживание системы, немедленно обратитесь к авторизованному дилеру.

Если необходимо модифицировать усовершенствованную систему передних подушек безопасности для человека с ограниченными возможностями, обратитесь в отдел компании Ford по работе с клиентами.



Внесение любых модификаций в переднее пассажирское сиденье может нарушить эффективную работу системы определения наличия переднего пассажира.

### Проверка работоспособности системы

Система SRS сообщает о своем состоянии с помощью контрольной лампы готовности на щитке приборов или звукового сигнала. Обратитесь к разделу “Готовность подушек безопасности” в главе “Панель управления”. Профилактическое обслуживание подушек безопасности не требуется.

На неполадки в работе системы указывает следующее:

- Индикатор готовности мигает или горит постоянно.
- Сигнализатор не загорается сразу же после включения зажигания.
- Звучит пять предупреждающих сигналов. Эта последовательность звуковых сигналов периодически повторяется, пока неисправность системы и/или индикатора не будет устранена.



Если возникнет любое из этих состояний (даже временно), незамедлительно обратитесь к авторизованному дилеру для проверки системы безопасности. Если система не будет отрегулирована, в случае столкновения возможны сбои в ее работе.

### Система боковых подушек безопасности, встроенных в сиденья



Не кладите никакие предметы и не устанавливайте оборудование поверх крышки модуля подушки безопасности на боковине переднего сиденья, рядом с ней или напротив сиденья на участках, где это может помешать раскрытию подушки безопасности. Несоблюдение этих инструкций может повысить риск травм при столкновении.



Не пользуйтесь дополнительными чехлами для сидений. Дополнительные чехлы могут нарушить правильное раскрытие боковых подушек безопасности и повысить риск травм при столкновении.



Не прислоняйтесь к двери автомобиля. Подушка безопасности, раздувающаяся со стороны спинки сиденья, может причинить вам травму.

## СИДЕНЬЯ И ВСПОМОГАТЕЛЬНЫЕ УДЕРЖИВАЮЩИЕ ПРИСПОСОБЛЕНИЯ



Не выполняйте самостоятельно никакое обслуживание, ремонт и не вносите модификации в систему подушек безопасности. Обратитесь к обслуживающему вас авторизованному дилеру.



Несмотря на наличие подушек безопасности, все пассажиры автомобиля обязательно должны пользоваться ремнями безопасности.

### **Как действует система боковых подушек безопасности?**

При конструировании и разработке боковых подушек безопасности применялись рекомендованные испытательные процедуры, разработанные группой специалистов по безопасности автотранспорта Side Airbag Technical Working Group. Эти рекомендованные испытательные процедуры помогают снизить риск травм, обусловленных раскрытием боковых подушек безопасности.

Система боковых подушек безопасности состоит из следующих элементов:

- Надувная нейлоновая подушка безопасности с механизмом раскрытия, размещенная под внешним валиком спинки сиденья водителя и переднего пассажира.
- Специальный чехол сиденья, конструкция которого учитывает возможное раскрытие подушки безопасности.
- Тот же индикатор, электронные органы управления и блок диагностики, которые используются системой передних подушек безопасности.
- Датчики столкновения в передних дверях и стойках “С” (по одному датчику в каждой стойке на каждой стороне автомобиля).

Боковые подушки в сочетании с ремнями безопасности позволяют уменьшить риск получения серьезных травм при сильном боковом столкновении.

Боковые подушки безопасности встроены с внешней стороны в спинки передних сидений. При определенных боковых столкновениях раскрывается боковая подушка безопасности со стороны удара. Если система, определяющая наличие переднего пассажира, устанавливает, что сиденье не занято, боковая подушка безопасности со стороны пассажира деактивируется. Подушка безопасности раздувается между панелью двери и туловищем, обеспечивая дополнительную защиту при боковом столкновении.

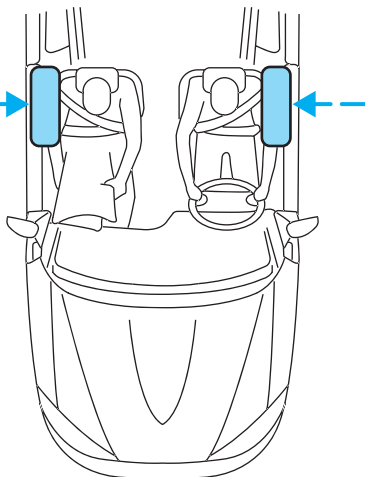

## СИДЕНЬЯ И ВСПОМОГАТЕЛЬНЫЕ УДЕРЖИВАЮЩИЕ ПРИСПОСОБЛЕНИЯ

Включение системы SRS подушек безопасности предусмотрено в случае значительного торможения вдоль продольной оси автомобиля, заставляющего датчики замкнуть электрическую цепь, которая инициирует раскрытие подушек безопасности.

Если подушки безопасности не раскрылись при столкновении, это не означает, что в системе присутствуют неполадки. Скорее это свидетельствует о том, что тип и сила удара оказались недостаточными для активизации системы. Боковые подушки безопасности раскрываются при боковом столкновении и не должны срабатывать при опрокидывании, ударе сзади, лобовом или близком к лобовому столкновении, если удар не сопровождается сильным боковым замедлением.



Ряд элементов системы подушек безопасности после раскрытия нагреваются до высокой температуры. Не дотрагивайтесь до элементов системы после раскрытия подушки безопасности.

Если боковая подушка безопасности раскрылась, **она утрачивает работоспособность. Требуется, чтобы систему боковых подушек безопасности (включая сиденья) осмотрел и отремонтировал авторизованный дилер.** Если подушка безопасности не заменена, наличие неотремонтированного участка повышает риск травм при столкновении.

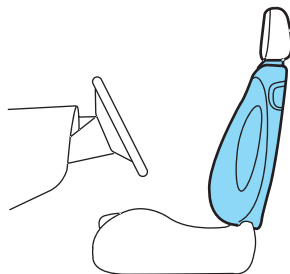

### Боковые шторки безопасности (Safety Canopy™) (при наличии)



Не кладите никакие предметы и не устанавливайте поперх обшивки крыши на участке боковой продольной балки или вблизи нее оборудование, которое может соприкасаться с раскрывающейся подушкой безопасности Safety Canopy™. Несоблюдение этих инструкций может повысить риск травм при столкновении.

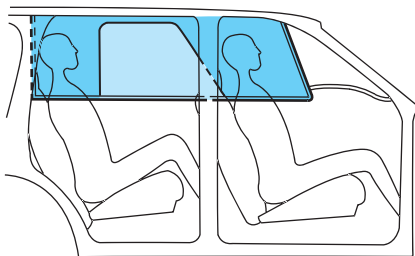

## СИДЕНЬЯ И ВСПОМОГАТЕЛЬНЫЕ УДЕРЖИВАЮЩИЕ ПРИСПОСОБЛЕНИЯ



Не прислоняйтесь к двери автомобиля. Раскрывающаяся со стороны обшивки крыши боковая шторка безопасности (Safety Canopy™) может причинить травму.



Не пытайтесь обслуживать, ремонтировать или модифицировать боковые шторки безопасности (Safety Canopy™), плавкие предохранители этой системы, элементы обшивки стоек А, В или С или обшивку потолка в автомобиле, оснащенном боковыми шторками безопасности (Safety Canopy™). Обратитесь к обслуживающему вас авторизованному дилеру.



Все пассажиры автомобиля и водитель обязательно должны пользоваться ремнями безопасности, даже при наличии системы подушек безопасности (SRS) и боковых шторок безопасности (Safety Canopy™).



Для снижения риска травм не загромождайте и не заслоняйте участки, на которых раскрываются боковые шторки безопасности (Safety Canopy™).

### **Как действуют боковые шторки безопасности (Safety Canopy™) ?**

При конструировании и разработке боковых шторок безопасности (Safety Canopy™) применялись рекомендованные испытательные процедуры, разработанные группой специалистов по безопасности автотранспорта Side Airbag Technical Working Group. Эти рекомендованные испытательные процедуры помогают снизить риск травм, обусловленных раскрытием боковых подушек безопасности (включая боковые шторки безопасности (Safety Canopy™)).

Система боковых шторок безопасности (Safety Canopy™) состоит из следующих элементов:

- Надувная нейлоновая подушка-шторка с механизмом надувания, установленная под обшивкой потолка над дверями (по одной со стороны каждого борта).

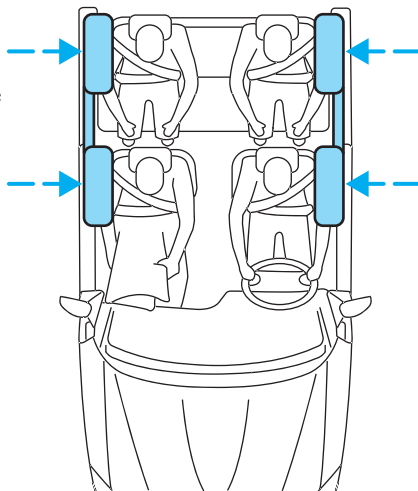

## СИДЕНЬЯ И ВСПОМОГАТЕЛЬНЫЕ УДЕРЖИВАЮЩИЕ ПРИСПОСОБЛЕНИЯ

- Обшивка потолка, раздвигающаяся над боковыми дверями для обеспечения раскрытия боковых шторок безопасности Safety Canopy™.
- Тот же индикатор, электронные органы управления и блок диагностики, которые используются системой передних подушек безопасности.
- Два датчика столкновения в передних дверях (по одному с каждой стороны).
- Два датчика бокового удара, смонтированные на стойках “С” позади задних дверей (по одному с каждой стороны).
- Датчик опрокидывания в модуле управления удерживающими приспособлениями (RCM).

Боковые шторки безопасности (Safety Canopy™) в сочетании с ремнями безопасности позволяют уменьшить риск получения серьезных травм при сильном боковом столкновении или опрокидывании автомобиля.

Перевозите детей в возрасте до 12 лет на сиденьях второго или третьего ряда (при наличии); используйте только рекомендуемые детские сиденья. Система Safety Canopy™ не затрагивает детей, перевозимых в правильно установленных детских сиденьях, поскольку подушки-шторки этой системы раскрываются сверху вниз со стороны обшивки крыши над дверями, вдоль проемов боковых окон.

Боковые шторки безопасности (Safety Canopy™) срабатывают при сильном боковом замедлении автомобиля, достаточном для того, чтобы датчик бокового удара замкнул электрическую цепь, которая включает механизм раскрытия боковых шторок, или когда датчик опрокидывания выявляет возможность опрокидывания автомобиля.

Боковые шторки безопасности (Safety Canopy™) установлены на металлическом элементе продольной балки крыши под обшивкой крыши, над сиденьями первого и второго ряда. Боковые шторки безопасности (Safety Canopy™) срабатывают при определенных боковых столкновениях или опрокидывании независимо от того, какие сиденья заняты. Боковые шторки безопасности (Safety Canopy™) предназначены для раскрытия между участком бокового окна и водителем или пассажиром и обеспечения дополнительной защиты при боковых столкновениях или опрокидывании.

Если боковые шторки безопасности (Safety Canopy™) не сработали при столкновении, это не означает, что в системе присутствуют неполадки. Скорее это свидетельствует о том, что тип и сила удара оказались недостаточными для активизации системы. Срабатывание боковых шторок безопасности (Safety Canopy™) предусмотрено при боковых столкновениях или опрокидывании и не предусмотрено при ударах сзади, лобовых или близких к лобовым столкновениях, если такая авария не сопровождается значительным боковым торможением или вероятностью опрокидывания.



Ряд элементов боковых шторок безопасности (Safety Canopy™) после раскрытия нагревается до высокой температуры. Не дотрагивайтесь до элементов системы после раскрытия подушки безопасности.



После раскрытия боковые шторки безопасности (Safety Canopy™) не срабатывают повторно. Требуется, чтобы авторизованный дилер осмотрел и отремонтировал систему Safety Canopy™ (включая элементы отделки стоек “А”, “В” и “С”). Если боковые шторки безопасности (Safety Canopy™) не заменены, наличие неотремонтированного участка повышает риск получения травм при аварии.

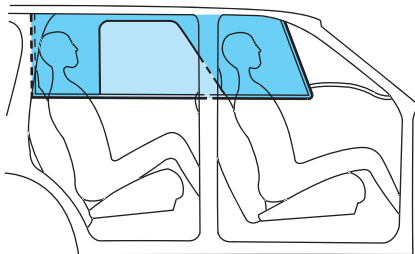

### **Проверка работоспособности системы**

Система SRS сообщает о своем состоянии с помощью контрольной лампы готовности на щитке приборов или звукового сигнала. Обратитесь к разделу “Готовность подушек безопасности” в главе “Панель управления”.

Профилактическое обслуживание подушек безопасности не требуется.

На любые неполадки в работе системы указывает следующее:

- Сигнализатор готовности (тот же, что и в системе передних подушек безопасности) мигает или горит постоянно.
- Сигнализатор не загорается сразу же после включения зажигания.
- Звучит пять предупреждающих сигналов. Эта последовательность звуковых сигналов периодически повторяется, пока неисправность системы и/или сигнализатора не будет устранена.

Если возникнет любое из этих состояний (даже временно), незамедлительно обратитесь к авторизованному дилеру для проверки системы безопасности. Если система не будет обслужена, в случае столкновения или опрокидывания возможны сбои в ее работе.

### **Утилизация подушек безопасности и автомобилей, оснащенных подушками безопасности (включая натяжители)**

Обратитесь к обслуживающему вас авторизованному дилеру. НеОБХОДИМО, чтобы утилизацию подушек безопасности выполнял квалифицированный персонал.

### **УДЕРЖИВАЮЩИЕ ПРИСПОСОБЛЕНИЯ ДЛЯ ДЕТЕЙ**

В следующих разделах даны рекомендации по правильному использованию детских удерживающих приспособлений. Также обратитесь к разделу “Система подушек безопасности (SRS)”, в котором даны специальные инструкции по использованию подушек безопасности.

### Важные меры предосторожности при использовании детских сидений

Если с вами едут маленькие дети (как правило, речь идет о детях младше 4 лет, которые весят не более 18 кг), вы обязаны пользоваться специальным детскими сиденьями. Уточните требования местного или регионального законодательства к обеспечению безопасности детей. По возможности дети в возрасте до 12 лет должны находиться на задних сиденьях автомобиля. Статистика аварий показывает, что при использовании рекомендованных удерживающих приспособлений дети находятся в большей безопасности, если они занимают задние, а не передние посадочные места.



Не позволяйте пассажирам держать детей на коленях во время движения. В случае аварии пассажир неспособен защитить ребенка от травмы.

Обязательно соблюдайте инструкции и предупреждения, прилагаемые к любому детскому сиденью, которое вы используете.

### Дети и ремни безопасности

Если позволяет рост и вес ребенка, перевозите ребенка на детском сиденье. Дети, выросшие из детских сидений (в соответствии с техническими характеристиками, указанными изготовителем детского сиденья), должны быть пристегнуты ремнями безопасности.

Выполняйте все важные меры предосторожности при обращении с удерживающими приспособлениями и подушками безопасности, предусмотренные для взрослых пассажиров вашего автомобиля.

Если наплечную ленту комбинированного набедренного и наплечного ремня безопасности можно расположить так, чтобы она не пересекала и не проходила перед лицом или шеей ребенка, ребенка следует пристегивать набедренным и наплечным ремнем безопасности. Если пересадить ребенка ближе к центру автомобиля, это может обеспечить хорошее прилегание наплечной ленты ремня безопасности.

Направляющие ремней безопасности внешних посадочных мест второго ряда позволяют отрегулировать ленту ремня для удобства маленьких пассажиров. Направляющая не заменяет дополнительное сиденье, она служит только для регулировки ленты ремня, чтобы ремень не проходил поперек шеи. Большинству детей дополнительное сиденье необходимо, чтобы сидеть вертикально, и чтобы набедренная лента ремня лучше прилегала к туловищу. Обратитесь к разделу этой главы “*Направляющая ремня безопасности второго ряда*”.



Не оставляйте в автомобиле без присмотра детей, не способных контролировать свое поведение взрослых или животных.



## Дополнительные подушки

Дети в возрасте старше 4 лет, весящие больше 18 кг, вырастают из обычных детских сидений. Хотя использование набедренного/наплечного ремня безопасности обеспечивает определенную защиту, дети этого возраста еще слишком малы для “взрослых” ремней безопасности, и это может создать риск получения тяжелых травм при аварии.

Для улучшения прилегания набедренного и наплечного ремня безопасности компания Ford рекомендует для детей, выросших из безопасных детских сидений, дополнительные подушки.

Дополнительные подушки обеспечивают такое положение ребенка, при котором ремни безопасности лучше прилегают к туловищу. Они приподнимают ребенка, набедренный ремень располагается в нижней части бедер и ребенок может согнуть колени. Кроме этого, дополнительные подушки улучшают прилегание наплечной ленты. Наплечная лента должна располагаться у центра плеча.

## Когда следует использовать дополнительные подушки

Используйте дополнительные подушки после того как ребенок вырастет из детского сиденья и до момента, когда он дорастет до обычных сидений и “взрослого” набедренного/наплечного ремня безопасности. Обычно этот момент наступает, когда вес ребенка достигает 36 кг (8-12 лет).

Используйте дополнительные подушки, если вы можете ответить “ДА” на ВСЕ эти вопросы:

- Ребенок может сидеть, не сползая, полностью откинувшись на спинку сиденья и удобно согнуть ноги в коленях?

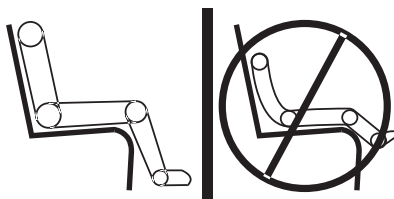

- Набедренный ремень безопасности располагается в нижней части бедер?
- Наплечный ремень безопасности проходит через центр плеча и грудной клетки?
- Ребенок не испытывает дискомфорта на протяжении всей поездки?

### Типы дополнительных подушек

Существуют дополнительные подушки с коррекцией положения ремня безопасности двух типов:

- Подушки без спинки.

Если дополнительная подушка без спинки оснащена съемной панелью, снимите панель и используйте набедренный/наплечный ремень безопасности. Если на посадочном месте спинка сиденья располагается низко и нет подголовника, голова ребенка, сидящего на дополнительной подушке без спинки, может находиться над спинкой сиденья. В этом случае установите дополнительную подушку без спинки на другое посадочное место с более высокой спинкой сиденья и/или набедренными/наплечными ремнями безопасности.

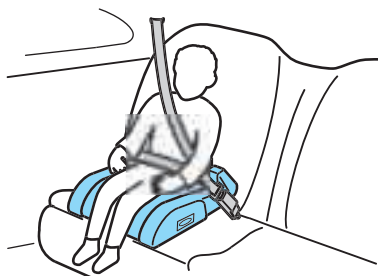

- Подушки с высокой спинкой.

Если вы не можете найти посадочное место, на котором дополнительная подушка без спинки обеспечивала бы достаточную опору для головы ребенка, остановите свой выбор на дополнительной подушке с высокой спинкой.

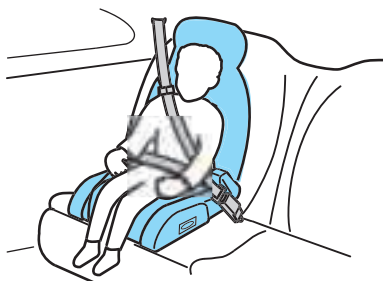

Подушки обоих типов можно устанавливать на любое посадочное место автомобиля, оснащенное набедренным/наплечным ремнем безопасности, если ваш ребенок весит больше 18 кг.

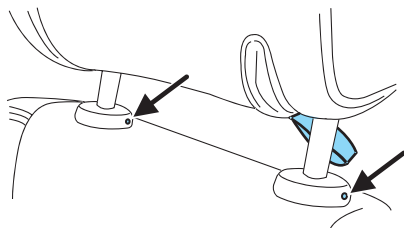

Если необходимо, при установке детских сидений с высокой спинкой можно снять подголовники сидений второго ряда. Вставьте предмет с острым кончиком (например, скрепку или булавку) в отверстие направляющей подголовника, поднимите и снимите подголовник. Храните снятый подголовник в безопасном месте. Для установки подголовника совместите стойки с отверстиями в спинке сиденья и надавливайте, пока подголовник не зафиксируется. Приподнимите подголовник, чтобы убедиться в прочности его фиксации.



Если подголовник был снят для установки детского сиденья с высокой спинкой, его потребуется установить в исходное положение, если на сиденье будет находиться взрослый пассажир, чтобы уменьшить риск травм в случае аварии.

Детские сиденья выпускаются в широком ассортименте форм и размеров. Выбирайте сиденье так, чтобы набедренная лента ремня безопасности плотно обхватывала нижнюю часть бедер, а не живот. Наплечная лента должна пересекать грудную клетку и плотно прилегать к центру плеча. На рисунках показан правильный вариант (в центре) и неправильное прилегание ремня близко к шее или близко к краю плеча.

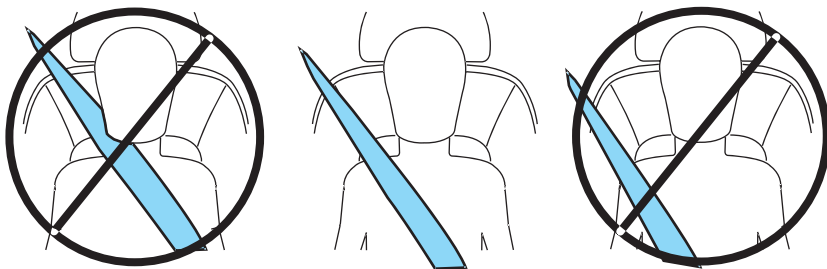

Если дополнительная подушка сползает с сиденья автомобиля, под нее можно подложить ячеистый резиновый коврик.

### **Важность использования наплечных ремней безопасности**

Использование дополнительной подушки без наплечного ремня безопасности повышает риск травмы головы в случае аварии. По этой причине использование дополнительного сиденья и набедренного ремня безопасности недостаточно для обеспечения максимальной безопасности ребенка. Рекомендуется использовать дополнительное сиденье в сочетании с набедренным/наплечным ремнем и устанавливать его на задние сиденья автомобиля.



Пересадите ребенка на другое посадочное место, если наплечный ремень безопасности соскальзывает с плеча.



Выполняйте все инструкции изготовителя дополнительной подушки.



Не располагайте наплечный ремень под рукой или за спиной ребенка, поскольку при этом не обеспечивается защита верхней части тела и может возрасти риск получения травмы или гибели в случае столкновения.



Не усаживайте ребенка на подушки, книги или полотенца. Эти предметы могут соскользнуть и повысить риск получения травмы или гибели в случае столкновения.

## БЕЗОПАСНЫЕ ДЕТСКИЕ СИДЕНЬЯ

### **Детские люльки и сиденья**

Используйте детское сиденье, рекомендуемое с учетом роста и веса ребенка. Точно соблюдайте все инструкции изготовителя по использованию детского сиденья, которое вы устанавливаете в автомобиле. Если вы устанавливаете или используете сиденье неправильно, ребенок может получить травму при внезапном торможении или аварии. Устанавливая детское сиденье:

- Прочитайте и соблюдайте рекомендации, содержащиеся в разделе “Система подушек безопасности (SRS)” этой главы.
- Используйте рекомендованный для того или иного положения посадки замок ремня безопасности (ближайший замок, к которому обращен язычок).
- Вставляйте язычок ремня безопасности в соответствующий замок, пока не раздастся щелчок и вы не почувствуете, что язычок зафиксировался. Убедитесь в том, что язычок прочно закреплен в замке.

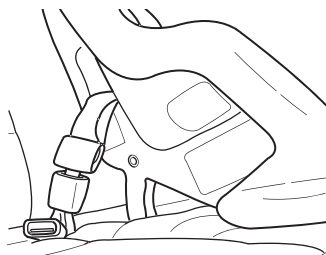

## СИДЕНЬЯ И ВСПОМОГАТЕЛЬНЫЕ УДЕРЖИВАЮЩИЕ ПРИСПОСОБЛЕНИЯ

- Кнопка блокировки замка должна быть постоянно обращена вверх и в сторону от безопасного сиденья, причем язычок должен располагаться между детским сиденьем и кнопкой блокировки.
- Установите спинку сиденья в вертикальное положение.
- Установите ремень безопасности в режим автоматической блокировки. Обратитесь к разделу “Режим автоматической блокировки” (переднее пассажирское сиденье и внешние посадочные места задних сидений) (при наличии) в этой главе.
- Нижние крепления, фиксирующиеся к сиденью автомобиля ремнями безопасности (LATCH), рекомендуется применять вместе с сиденьями для детей, которые весят до 22 кг. Верхние крепления можно использовать с сиденьями для детей, которые весят до 27 кг, и для повышения защиты верхней части тела детей, которые весят до 36 кг, если используются дополнительные ремни безопасности и дополнительная подушка с корректировкой положения ремня безопасности.

Компания Ford рекомендует использовать детские сиденья, оснащенные верхним фиксирующим ремнем. Устанавливайте детское сиденье в такое положение, в котором можно использовать крепления, фиксирующиеся к сиденью автомобиля ремнями безопасности (LATCH) и фиксирующие крепления. За дополнительной информацией о верхних фиксирующих ремнях и креплениях обратитесь к разделу “Закрепление детских сидений, оснащенных фиксирующими ремнями”.

За дополнительной информацией о креплениях, фиксирующихся к сиденью автомобиля ремнями безопасности (LATCH), обратитесь к разделу этой главы “Закрепление безопасных сидений с использованием креплений, фиксирующихся к сиденью автомобиля ремнями безопасности (LATCH) (нижние крепления и фиксаторы для защиты детей)”.



Точно соблюдайте все инструкции изготовителя по использованию детского сиденья, которое вы устанавливаете в автомобиль. Если вы устанавливаете или используете сиденье неправильно, ребенок может получить травму при внезапном торможении или аварии.



Не устанавливайте детское сиденье, закрепляемое спинкой вперед, напротив работающей подушки безопасности пассажира.

### Установка детских сидений с комбинированным набедренным и наплечным ремнем безопасности



Подушка безопасности может стать причиной гибели или травмы ребенка, перевозимого на детском сиденье. **НИКОГДА** не устанавливайте детское сиденье, закрепляемое спинкой вперед, напротив активной подушки безопасности. Если необходимо установить детское сиденье, закрепляемое спинкой вперед, на переднем сиденье, сдвиньте сиденье до упора назад.

## СИДЕНЬЯ И ВСПОМОГАТЕЛЬНЫЕ УДЕРЖИВАЮЩИЕ ПРИСПОСОБЛЕНИЯ



По возможности при перевозке детей в возрасте до 12 лет используйте рекомендованные удерживающие приспособления, установленные на задних сиденьях.

1. Установите детское сиденье на сиденье автомобиля, оснащенное комбинированным набедренным и наплечным ремнем безопасности.

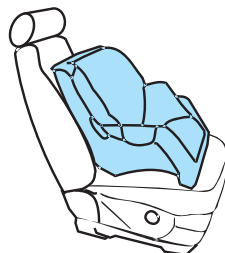

2. Потяните вниз наплечный ремень безопасности, затем обхватите вместе наплечную и набедренную ленту ремня безопасности.

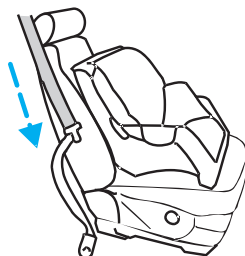

3. Удерживая вместе наплечную и набедренную ленту ремня безопасности, пропустите язычок ремня через детское сиденье, как указано в инструкции изготовителя детского сиденья. Убедитесь в том, что лента ремня не перекручена.

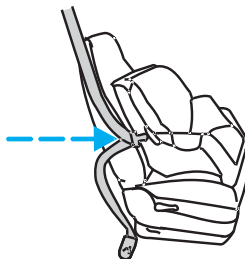

4. Вставляйте язычок ремня безопасности в соответствующий замок (это ближайший замок, к которому обращен язычок), пока не раздастся щелчок и вы не почувствуете, что язычок зафиксировался. Убедитесь в том, что язычок прочно закреплен в замке, потянув за язычок.

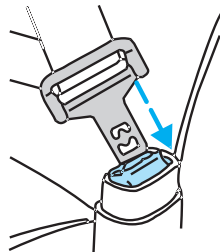

## СИДЕНЬЯ И ВСПОМОГАТЕЛЬНЫЕ УДЕРЖИВАЮЩИЕ ПРИСПОСОБЛЕНИЯ

5. Для установки механизма натяжения в режим автоматической блокировки обхватите наплечную ленту ремня и тяните ее вниз, пока лента ремня не будет вытянута полностью и не раздастся щелчок.

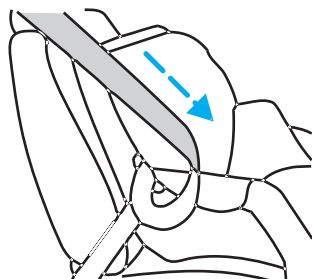

6. Дайте ленте ремня втянуться в катушку. При втягивании ленты ремня раздастся щелчок, указывающий на включение автоматического режима закрепления.

7. Протяните набедренную ленту ремня безопасности поперек детского сиденья в направлении замка и потяните за наплечную ленту, одновременно с этим надавливая на детское сиденье коленом.

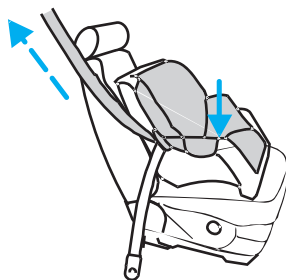

8. Дайте ремню безопасности втянуться в катушку, чтобы устранить слабое натяжение ленты ремня.

9. Перед тем как усадить ребенка на детское сиденье, с силой толкните сиденье вперед и назад, чтобы убедиться в прочности его фиксации. Попытайтесь сдвинуть сиденье из стороны в сторону и вперед. Если сиденье установлено правильно, оно должно сместиться не более чем на 2-3 см.

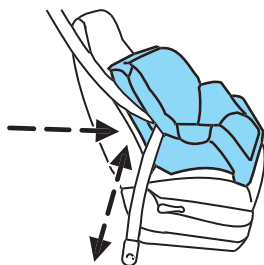

10. Попытайтесь вытянуть ленту ремня из механизма натяжения, чтобы убедиться, что механизм натяжения находится в режиме автоматической блокировки (вытягивание ленты ремня наружу должно быть невозможно). Если механизм натяжения не заблокирован, отстегните ремень безопасности и повторите шаги 2-9.

Перед каждым использованием проверяйте правильность закрепления детского сиденья.

## Закрепление детских сидений, оснащенных фиксирующими ремнями

Большинство современных детских сидений, устанавливаемых по направлению движения, оснащены фиксирующим ремнем, который проходит через спинку сиденья и закрепляется в специальном креплении. Фиксирующие ремни в качестве дополнительной комплектации предлагаются и для многих сидений более старых моделей. Обратитесь к изготовителю детского сиденья за информацией о приобретении фиксирующего ремня.

Задние сиденья вашего автомобиля оснащены встроенными креплениями для фиксирующих ремней, которые расположены позади сидений как описано ниже.

Крепления для фиксирующих ремней установлены на следующих посадочных местах вашего автомобиля (вид сверху):

### • 5-местный автомобиль

Для центрального посадочного места используйте одно из двух креплений для фиксирующих ремней/хомутов для закрепления багажа на пластине, располагающейся вдоль задней кромки пола.

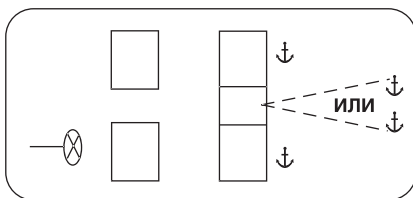

### • 6-местный автомобиль

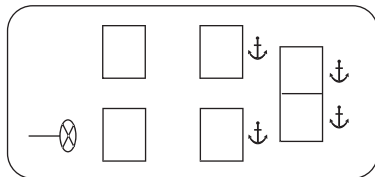

### • 7-местный автомобиль

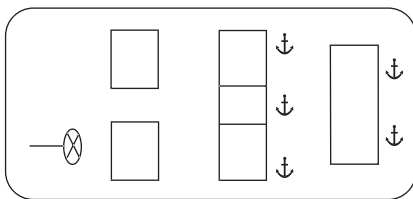

Закрепляйте фиксирующий ремень только в соответствующем креплении, как показано на рисунке. Правильная работа фиксирующего ремня может быть нарушена, если ремень не будет закреплён в предусмотренном для него креплении.



Не используйте крепления, с помощью которых зафиксированы детские сиденья, для закрепления багажа.



## СИДЕНЬЯ И ВСПОМОГАТЕЛЬНЫЕ УДЕРЖИВАЮЩИЕ ПРИСПОСОБЛЕНИЯ

1. Установите детское сиденье на подушку заднего сиденья.
2. Пропустите фиксирующий ремень под подголовником, между опорными стойками подголовника.
3. Определите, где находится крепление, предусмотренное для выбранного вами посадочного места заднего ряда.

Если вы устанавливаете детское сиденье на центральное посадочное место 2-го ряда в 5-местном автомобиле, фиксирующие ремни можно закрепить в одном из двух креплений, расположенных в задней части грузового отсека.

- За сиденьем 2-го ряда

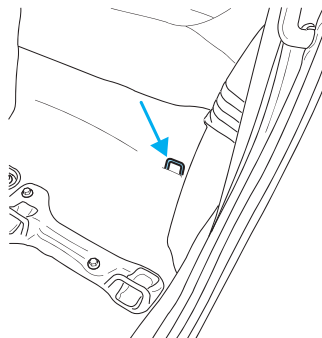

- В задней части грузового отсека

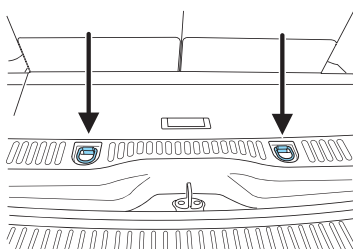

4. Закрепите фиксирующий ремень в креплении.

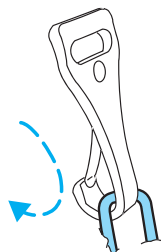

## СИДЕНЬЯ И ВСПОМОГАТЕЛЬНЫЕ УДЕРЖИВАЮЩИЕ ПРИСПОСОБЛЕНИЯ



Если фиксирующий ремень будет закреплен неправильно, возможно смещение детского сиденья в случае столкновения.

5. Прочно зафиксируйте детское сиденье, используя крепления, фиксирующиеся к сиденью автомобиля ремнями безопасности (LATSH), или ремни безопасности. Соблюдайте инструкции, приведенные в этой главе.
6. Затяните фиксирующий ремень детского сиденья в соответствии с инструкциями изготовителя.



Если безопасное сиденье закреплено неправильно, риск травмирования ребенка в случае столкновения существенно возрастает.

### **Закрепление безопасных сидений с использованием креплений, фиксирующихся к сиденью автомобиля ремнями безопасности (LATSH), (нижние крепления и фиксаторы для защиты детей)**

Некоторые детские сиденья оснащены двумя креплениями с жесткой фиксацией или с ремнями, которые соединяются с двумя креплениями, предусмотренными на некоторых посадочных местах вашего автомобиля.

Для закрепления таких детских сидений не требуется использовать ремни безопасности. Для закрепления детских сидений, устанавливаемых по направлению движения, также необходимо закреплять фиксирующий ремень в соответствующем креплении. Обратитесь к разделу “Закрепление детских сидений, оснащенных фиксирующими ремнями”.

Посадочные места вашего автомобиля, обозначенные символом “Детское сиденье”, оснащены креплениями, фиксирующихся к сиденью автомобиля ремнями безопасности (LATSH), для установки детских сидений:

- 5-местный автомобиль

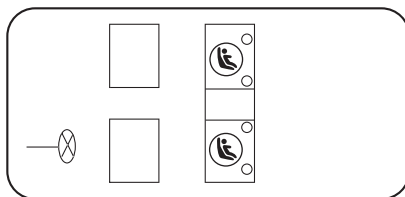

- 6-местный автомобиль

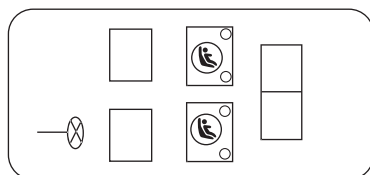

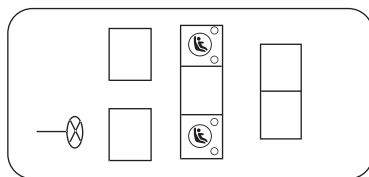

- 7-местный автомобиль

Не закрепляйте два детских сиденья с креплениями, фиксирующихся к сиденью автомобиля ремнями безопасности (LATCH), в одном креплении автомобиля. В случае аварии возрастает риск получения травм или гибели, поскольку удерживающее усилие одного крепления может оказаться недостаточным для удерживания двух безопасных детских сидений, и возможна поломка крепления.

Нижние крепления для установки безопасных детских сидений расположены в задней части сидений второго ряда, между подушкой и спинкой сиденья. Крепления, фиксирующиеся к сиденью автомобиля ремнями безопасности (LATCH), располагаются под соответствующей маркировкой на спинке сиденья.

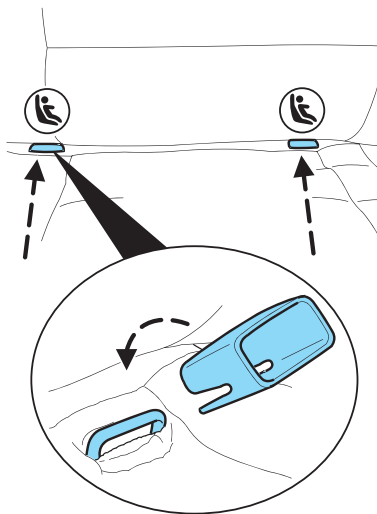

Крепления внешних посадочных мест второго ряда предусмотрены только для установки детских сидений на внешние посадочные места. **НЕ УСТАНАВЛИВАЙТЕ** детское сиденье на центральное посадочное место второго ряда с помощью креплений LATCH (жестких или смонтированных на ленте ремня), которые расположены на внутренних нижних креплениях внешних посадочных мест. Если вы устанавливаете детское сиденье на центральное посадочное место второго ряда, используйте для его фиксации ремень безопасности и верхнее крепление.

## СИДЕНЬЯ И ВСПОМОГАТЕЛЬНЫЕ УДЕРЖИВАЮЩИЕ ПРИСПОСОБЛЕНИЯ

**Для 6 и 7- местных моделей с креплением детских сидений типа ISOFIX:**

| Весовая категория         | Посадочное место      |                |                 |
|---------------------------|-----------------------|----------------|-----------------|
|                           | Переднее пассажирское | Заднее внешнее | Среднее внешнее |
| Группа 0 до 10 кг         | X                     | X              | U               |
| Группа 0+ до 13 кг        | X                     | X              | U               |
| Группа I от 9 до 18 кг    | X                     | X              | U               |
| Группа II от 15 до 25 кг  | X                     | X              | U               |
| Группа III от 22 до 36 кг | X                     | X              | U               |

*Расшифровка буквенных обозначений в предыдущей таблице:*

X = Это положение посадки не подходит для детей данной весовой категории.

U = Подходит для удерживающих приспособлений “универсального” класса, одобренных для этой весовой категории.

**Для 7- местных моделей с универсальным типом крепления детских сидений:**

| Весовая категория | Класс размера | Крепление | Положения бортовых креплений ISOFIX |
|-------------------|---------------|-----------|-------------------------------------|
|                   |               |           | Среднее внешнее посадочное место    |
| люлька            | F             | ISO/L1    | X                                   |
|                   | G             | ISO/L1    | X                                   |
| 0 – до 10 кг      | E             | ISO?R1    | IUF                                 |
| 0+ - до 13 кг     | E             |           | IUF                                 |
|                   | D             |           | IUF                                 |
|                   | C             |           | IUF                                 |
| I – от 9 до 18 кг | D             |           | IUF                                 |
|                   | C             |           | IUF                                 |
|                   | B             |           | IUF                                 |
|                   | B1            |           | IUF                                 |
|                   | A             |           | IUF                                 |

## СИДЕНЬЯ И ВСПОМОГАТЕЛЬНЫЕ УДЕРЖИВАЮЩИЕ ПРИСПОСОБЛЕНИЯ

*Расшифровка буквенных обозначений в предыдущей таблице:*

*X = Это положение ISOFIX не подходит для детских удерживающих систем ISOFIX этой весовой категории и/или этого размера.*

*IUF = Подходит для детских удерживающих систем ISOFIX универсального класса, размещаемых по ходу движения, одобренных для этой весовой категории.*

Для правильной установки детского сиденья с креплениями, фиксирующимися к сиденью автомобиля ремнями безопасности (LATCH), выполняйте инструкции изготовителя. Пластиковые направляющие можно заказать у авторизованного дилера. Эти направляющие устанавливаются поверх нижних креплений, фиксирующихся к сиденью автомобиля ремнями безопасности (LATCH), на сиденье и облегчают установку детского сиденья с жесткими креплениями. Эти направляющие открывают крепление, установленное в спинке сиденья под обшивкой, облегчая установку детского сиденья.



Закрепляйте нижние крепления детских сидений, фиксирующихся к сиденью автомобиля ремнями безопасности (LATCH), только в указанных креплениях на автомобиле.

При установке детского сиденья с жесткими креплениями, фиксирующихся к сиденью автомобиля ремнями безопасности (LATCH), затягивайте фиксирующий ремень настолько, чтобы приподнять детское сиденье, на котором сидит ребенок, над подушкой сиденья автомобиля. Фиксирующий ремень должен быть затянут неплотно, так, чтобы не приподнималась передняя кромка детского сиденья. Если детское сиденье слегка опирается на сиденье автомобиля, это обеспечивает оптимальную защиту ребенка при сильном столкновении.

Каждый раз, когда вы пользуетесь детским сиденьем, проверяйте правильность закрепления сиденья в нижних креплениях и в фиксирующем креплении. Попробуйте сдвинуть детское сиденье из стороны в сторону. Кроме этого, попытайтесь вытянуть сиденье вперед. Проверьте, удерживается ли детское сиденье в креплениях.



Если сиденье закреплено неправильно, риск травмирования ребенка в случае столкновения существенно возрастает.

### ПРИМЕЧАНИЕ ДЛЯ ВЛАДЕЛЬЦЕВ ВНЕДОРОЖНЫХ И ГРУЗОВЫХ АВТОМОБИЛЕЙ

Внедорожные и грузовые автомобили ведут себя в различных ситуациях на городских дорогах, автомагистральных и на бездорожье не так, как легковые автомобили.

Внедорожные и грузовые автомобили по своей конструкции не предназначены для поворотов на столь же высоких скоростях, что и легковые автомобили, еще в меньшей степени чем спортивные автомобили с низкой подвеской предназначены для удовлетворительных поездок по бездорожью.

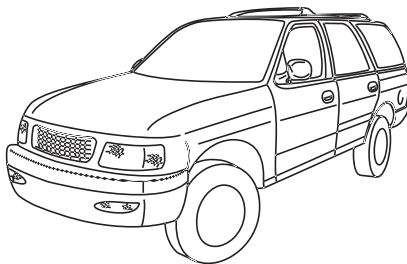

Внедорожные автомобили по сравнению с автомобилями других типов имеют значительно меньшую устойчивость к опрокидыванию. Чтобы уменьшить риск травм или гибели в случае опрокидывания или аварии, вам необходимо:

- Избегать резких поворотов и внезапных маневров.
- Соблюдать безопасную скорость с учетом условий движения.
- Поддерживать требуемое давление в шинах.
- Не перегружать автомобиль и соблюдать правила загрузки.
- Следить за тем, чтобы все пассажиры правильно пользовались удерживающими приспособлениями.



В случае аварии, сопровождающейся опрокидыванием автомобиля, не пристегнутый ремнем безопасности человек подвержен гораздо большему риску гибели. Для того чтобы риск травм или выбрасывания из автомобиля был минимальным, все пассажиры должны пристегиваться ремнями безопасности, и требуется использовать подходящие удерживающие приспособления для детей.

Прочитайте в “Руководстве по эксплуатации” и в приложениях к нему информацию об особенностях комплектации, инструкции по безопасному управлению автомобилем и дополнительные рекомендации по обеспечению безопасности.

### ХАРАКТЕРИСТИКИ АВТОМОБИЛЯ

#### Системы привода на четыре колеса (4WD) и полного привода (AWD) (при наличии)

Работающая система AWD или 4WD обеспечивает передачу мощности на все четыре колеса автомобиля. Это повышает тяговое усилие, позволяя совершать на вашем автомобиле поездки по такой местности и в таких условиях движения, к которым не приспособлены обычные автомобили с приводом на два колеса.

Крутящий момент передается через раздаточную коробку или блок отбора мощности на все четыре колеса автомобиля. В автомобилях с системой 4WD можно выбрать разные режимы работы привода. Информация о работе раздаточной коробки и о процедурах переключения приведена в главе “Управление автомобилем”. Информация об обслуживании раздаточной коробки приведена в главе “Обслуживание и технические характеристики”. Внимательно изучите эту информацию перед началом эксплуатации автомобиля.

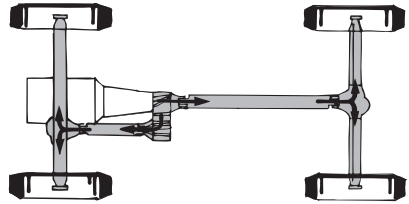

В некоторых полноприводных автомобилях при первом переключении из режима привода на два колеса в режим 4x4 во время движения может в течение короткого времени раздаваться металлический звук. Это нормальный звук набора скорости передней трансмиссией, и он не должен служить причиной для беспокойства.



Расширенные функциональные возможности полноприводных автомобилей не должны служить поводом для неоправданного риска. Хотя автомобиль с системой 4WD или AWD в условиях низкого тягового усилия может разогнаться быстрее, чем автомобиль с приводом на 2 колеса, его тормозной путь не короче. Обязательно соблюдайте безопасную скорость движения.

### В чем отличие вашего автомобиля от других автомобилей

Внедорожные и грузовые автомобили имеют ряд существенных отличий от легковых автомобилей. Возможно, ваш автомобиль:

- **Выше.** Это увеличивает его грузоподъемность и позволяет двигаться по пересеченной местности без застревания и без повреждения элементов днища кузова.
- **Короче.** Это позволяет автомобилю двигаться по наклонной плоскости и пересекать вершину склонов без застревания и без повреждения элементов днища кузова. При прочих равных условиях, более короткая колесная база может обеспечить ускоренную реакцию автомобиля на команды рулевого управления.

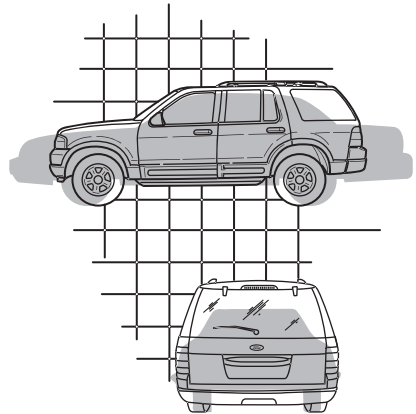

- Уже. В ограниченном пространстве автомобиль становится более маневренным, в особенности на бездорожье.

Из-за этих отличий у внедорожных и грузовых автомобилей во многих случаях выше центр тяжести и более выражено смещение центра тяжести загруженного автомобиля по сравнению с незагруженным.

Из-за отличий, благодаря которым ваш автомобиль столь универсален, изменяются по сравнению с обычными легковыми автомобилями и приемы управления.

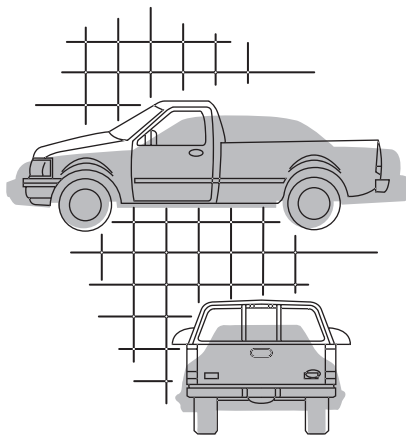

### ИНФОРМАЦИЯ О ЕДИНОЙ КЛАССИФИКАЦИИ ШИН

Новые автомобили оснащаются шинами, на которых проставлена маркировка класса качества по категории Tire Quality Grades. Сведения о классе качества (если применимо) указываются на боковине шины. Пример:

- **Treadwear 200 Traction AA**  
**Temperature A (Износ протектора 200**  
**Сила сцепления AA Температура A)**

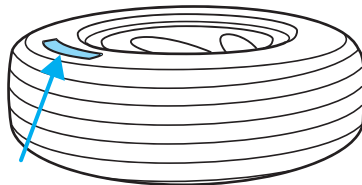

### Износ протектора

Класс износа протектора - это сопоставимый показатель, основанный на скорости износа шины при испытаниях в контролируемых условиях в особом официально утвержденном режиме. Например, шина класса 150 изнашивается в официально утвержденном испытательном режиме в полтора раза сильнее, чем шина класса 100.

Относительное качество эксплуатации шин зависит от фактических условий их работы и может существенно отклоняться от нормы под влиянием меняющегося стиля управления автомобилем, условий обслуживания, характеристик дорожного полотна и климата.



## Сила сцепления АА, А, В, С

Предусмотрены классы силы сцепления (в порядке убывания) АА, А, В и С. Этот параметр характеризует способность шины к торможению и остановке на мокрой дороге при испытаниях в контролируемых условиях на особых официально утвержденных бетонных и асфальтовых испытательных покрытиях. Шина с маркировкой С может иметь низкую силу сцепления.



Класс силы сцепления, присваиваемый шине, основывается на испытаниях силы сцепления при торможении с прямолинейной траекторией движения, и не учитывает разгон, движение на поворотах, аквапланирование или пиковые характеристики силы сцепления.

## Температура А, В, С

Предусмотрены классы температуры (в порядке убывания) А, В и С, характеризующие устойчивость шины к генерации теплоты и ее способность рассеивать теплоту при испытаниях в контролируемых условиях на стандартном колесе в закрытой испытательной лаборатории. Устойчивая высокая температура способна приводить к разрушению материала шины и сокращению срока ее службы, а чрезмерно высокая температура может привести к внезапному разрыву шины. Класс С соответствует тому уровню качества, которому должны соответствовать шины всех легковых автомобилей согласно федеральному стандарту безопасности автомобильного транспорта № 109. Классы В и С соответствуют более высоким уровням качества, продемонстрированным на лабораторном колесе, чем минимальный уровень качества, предписанный законом.



Класс температуры, присвоенный шине, применим к правильно накачанной и не перегруженной шине. Такие факторы, как чрезмерно высокая скорость движения, недостаточное давление воздуха в шине или чрезмерная нагрузка, действующие изолированно или совместно, могут привести к теплообразованию и к возможному разрыву шины.

## ШИНЫ

Расчетный срок эксплуатации шин составляет много тысяч километров пробега, но для обеспечения максимальной эффективности шины необходимо правильно обслуживать.

### Глоссарий терминов, относящихся к шинам

- **Ярлык с информацией о шинах:** Ярлык, на котором указан типоразмер шин, входящих в оригинальную комплектацию, рекомендуемое давление и максимальная грузоподъемность автомобиля.
- **Идентификационный номер шины (TIN):** Номер на боковой стенке каждой шины, который содержит информацию о марке шины и предприятии-изготовителе, типоразмере шины и дате выпуска. Другое название – код DOT.

- **Давление:** Показатель, измеряющий объем воздуха в шине.
- **Шины стандартной грузоподъемности:** Класс Р-метрических или метрических шин, имеющих расчетную максимальную грузоподъемность при 35 пси [37 пси (2.5 бар) для метрических шин]. Увеличение давления выше этого уровня не повышает грузоподъемность шин.
- **Шины повышенной грузоподъемности:** Класс Р-метрических или метрических шин, имеющих повышенную расчетную максимальную грузоподъемность при 41 пси [43 пси (2.9 бар) для метрических шин]. Увеличение давления выше этого уровня не повышает грузоподъемность шин.
- **Килопаскалы (кРа):** Килопаскаль, метрическая единица атмосферного давления.
- **Пси (PSI):** Фунты на квадратный дюйм, стандартная единица атмосферного давления.
- **Давление в холодных шинах:** Давление в шинах автомобиля, который стоял неподвижно не под прямыми солнечными лучами не менее одного часа, до того, как автомобиль преодолеет расстояние около 1,6 км.
- **Рекомендуемое давление:** Давление в холодных шинах, указанное на сертификационном ярлыке безопасности или на ярлыке информации о шинах, который приклеен к стойке “В” или к кромке двери водителя.
- **Стойка “В”:** Структурный элемент в боковой части автомобиля, позади передней двери.
- **Борт шины:** Участок шины рядом с ободом.
- **Боковая стенка шины:** Участок между бортом и протектором.
- **Протектор шины:** Участок шины, соприкасающийся с дорожным полотном, когда шина установлена на автомобиль.
- **Обод:** Металлический элемент (колесо), служащий для опоры шины или шины в сборе с камерой, на который опираются борта шины.

### НАКАЧИВАНИЕ ШИН

Для безопасной эксплуатации автомобиля требуется, чтобы шины были правильно накачаны. Помните, что давление в шине может упасть почти наполовину без видимых признаков сдутия.

Ежедневно проверяйте шины перед началом поездки. Если одна из шин выглядит спущенной, при помощи манометра проверьте и, если необходимо, отрегулируйте давление во всех шинах.

Как минимум один раз в месяц, а также перед началом длительных поездок осматривайте все шины и проверяйте давление в шинах с помощью манометра (в том числе и в шине запасного колеса). Накачайте все шины до давления, предписанного компанией Ford.

Проверяйте давление в шинах, включая шину запасного колеса, при помощи манометра не реже одного раза в месяц и перед началом длительных поездок. Настоятельно рекомендуется приобрести надежный манометр для проверки давления в шинах, поскольку автоматические манометры на сервисных станциях могут быть неточными. Компания Ford рекомендует использовать манометры цифрового или циферблатного типа, а не стрелочного типа.

Для обеспечения оптимальных эксплуатационных характеристик и правильного износа шин используйте рекомендуемое значение давления в холодных шинах. Недостаточное или чрезмерно высокое давление может приводить к неравномерному износу протектора.

Недостаточное давление является самой распространенной причиной выхода шин из строя и может приводить к сильному растрескиванию, отслоению протектора или разрыву с внезапной потерей контроля над автомобилем и увеличением риска травм.



Недостаточное давление увеличивает прогиб боковых стенок и сопротивляемость качению колес, что приводит к аккумуляции теплоты и к внутренним повреждениям шины. Также могут возникать необоснованные нагрузки на шину, неравномерный износ, потеря контроля над автомобилем и аварии. Давление воздуха в шине может упасть наполовину, и при этом шина не выглядит спущенной!

Обязательно накачивайте шины до давления, предписанного компанией Ford, даже если это давление ниже максимума, указанного на шине. Рекомендуемое компанией Ford давление в шинах указано на сертификационном ярлыке безопасности или на ярлыке информации о шинах, который приклеен к стойке “B” или к кромке двери водителя. Несоблюдение рекомендуемого значения давления в шинах может привести к неравномерному износу протектора и отрицательно отразиться на управляемости автомобиля.

**Максимально допустимое давление** – это давление, предписанное изготовителем шин, и/или давление, при котором шина способна выдерживать максимальную нагрузку. Как правило, это давление выше, чем рекомендуемое изготовителем давление воздуха в холодных шинах, указанное на информационном ярлыке или на сертификационном ярлыке, который находится на стойке “B” или на кромке двери водителя. Не допускается давление воздуха в холодных шинах ниже рекомендованного давления, указанного на ярлыке.

При температурных изменениях погоды давление в шинах тоже меняется. Изменение температуры на 6 градусов соответствует падению давления в шинах на 7 кПа (1 пси). Регулярно проверяйте давление в шинах и поддерживайте правильное давление, которое указано на информационном ярлыке или на сертификационном ярлыке.

Проверка давления в шинах:

1. Убедитесь, что шины холодные, т.е. они не нагрелись во время поездки даже на самое короткое расстояние.

Если давление проверяется, когда шины горячие (т.е. автомобиль проехал более 1,6 км), не допускается выпускать воздух или уменьшать давление в шинах. Шины нагреваются при движении, и увеличение давления, которое становится выше рекомендованного давления воздуха в холодных шинах, вполне нормально. Если давление в горячей шине соответствует рекомендуемому давлению в холодных шинах или ниже этого давления, вероятно, шина сильно недокачана.

**Примечание:** Если вам потребуется проехать некоторое расстояние, чтобы накачать шины, сначала проверьте и запишите давление в холодных шинах. Во время движения шины нагреваются, и давление воздуха в них увеличивается. Это вполне нормально.

2. Снимите колпачок с вентиля шины, затем с усилием надвиньте наконечник манометра на вентиль и измерьте давление.

3. Накачайте шину до рекомендуемого давления.

**Примечание:** Если шина перекачана, выпустите воздух, нажав на металлический шток в центре вентиля. Затем перепроверьте давление при помощи манометра.

4. Установите колпачок вентиля.

5. Выполните эту операцию на каждой шине, включая шину запасного колеса.

**Примечание:** Некоторые запасные шины необходимо накачивать до более высокого давления. Шины типа T и запасные шины уменьшенного размера (описание этих шин приведено в соответствующем разделе руководства): Поддерживайте в этих шинах давление 60 пси (4,15 бар). Полноразмерные запасные шины и запасные шины другой конструкции (описание этих шин приведено в соответствующем разделе руководства): Поддерживайте в этих шинах большее из давлений, указанных на информационном ярлыке для передних и для задних шин.

6. Осматривайте шины, чтобы убедиться в отсутствии гвоздей и других застрявших предметов, которые могут проколоть шину и вызвать утечку воздуха.

7. Проверяйте наличие вздутий, порезов и задиrow на боковых стенках шин.

## ОБСЛУЖИВАНИЕ ШИН

### Осмотр шин

Периодически осматривайте протектор шин, обращая внимание на неравномерный или чрезмерно большой износ, и удаляйте камни, гвозди, осколки стекла и другие посторонние предметы, которые могут застревать в канавках протектора. Проверяйте наличие дырок или порезов, которые могут приводить к утечке воздуха из шины, и выполняйте необходимый ремонт. Также проверяйте наличие трещин, порезов, вздутий и других признаков повреждения или чрезмерного

износа на боковых стенках шин. В случае, если возможно внутреннее повреждение шины, шину необходимо снять и осмотреть, чтобы определить необходимость ремонта или замены. Для вашей безопасности не используйте поврежденные или сильно изношенные шины при поездках по высокоскоростным автомагистралям, поскольку при этом выше риск разрыва или выхода шины из строя.

Неправильное или недостаточное обслуживание автомобиля также может приводить к неравномерному износу шин. Периодически осматривайте все шины, включая шину запасного колеса, и заменяйте их при наличии описанных ниже состояний.

### Износ шин

Когда протектор изношен до 2 мм, шины необходимо заменить, чтобы исключить риск заноса и аквапланирования.

Встроенные индикаторы износа в форме узких полосок гладкой резины поперек протектора выступают на поверхности шины, когда протектор изношен до остаточной глубины 2 мм.

Когда протектор шины изношен до глубины показанных на рисунке индикаторов износа, шину требуется заменить.

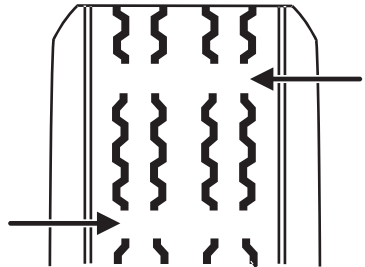

### Повреждения

Периодически осматривайте протектор шин и боковые стенки, обращая внимание на повреждения (например, вздутия, трещины в канавках или отслоение протектора или боковой стенки). Если вы обнаружили или подозреваете наличие повреждений, обратитесь к специалисту. Повреждения шин могут возникать на бездорожье, поэтому рекомендуется осматривать шины и после поездки по бездорожью.



### Возраст

Со временем качество шин ухудшается. Это зависит от многих факторов, таких как погода, условия хранения и эксплуатации (нагрузка, скорость, давление и т.д.). Как правило, замена шин требуется через шесть лет, независимо от износа протектора. Однако эксплуатация в жарком климате и при частых повышенных нагрузках может ускорить процесс ухудшения качества, и, возможно, потребуются более частая замена. Замените шину запасного колеса одновременно с остальными шинами или через шесть лет, независимо от того, использовались ли она.

### Идентификационный номер шины по американскому стандарту DOT (TIN)

В соответствии с федеральным законодательством США и Канады изготовители шин должны указывать на боковых стенках всех шин определенную стандартизованную информацию. Эта информация описывает фундаментальные характеристики шины и включает идентификационный номер шины, необходимый для сертификации по стандартам безопасности и для кампаний отзыва.

Этот номер начинается с букв “DOT” и показывает, что шина соответствует всем федеральным стандартам. Следующие две цифры или буквы - это код предприятия-изготовителя, на котором была выпущена шина, последующие два символа - это код типоразмера шины, и последние четыре цифры - это неделя и год выпуска шины. Например, 317 обозначает 31-ю неделю 1997 года.

После 2000 года используются четырехзначные номера. Например, 2501 обозначает 25-ю неделю 2001 года.

Промежуточные цифры – это идентификационные коды для целей контроля. Эта информация используется для связи с клиентами, если необходим отзыв из-за обнаруженного дефекта шин.

### Требования, предъявляемые при замене шин

Ваш автомобиль оснащен шинами, которые предназначены для обеспечения безопасности и управляемости автомобиля.



Используйте только сменные шины и колеса, которые по типоразмеру и типу (например P-метрические, а не LT-метрические, или всесезонные, а не вездеходные) соответствуют исходной комплектации компании Ford. Рекомендуемый типоразмер колес и шин указан на сертификационном ярлыке безопасности или на ярлыке информации о шинах, который приклеен к стойке “B” или к кромке двери водителя. Если эта информация не указана на ярлыках, обратитесь к обслуживающему вас дилеру Ford. Использование шин или колес, которые не рекомендованы компанией Ford, может повлиять на безопасность и ходовые характеристики автомобиля, повысить риск потери контроля над автомобилем, привести к опрокидыванию, тяжелым травмам или гибели. Кроме этого, использование нерекондованных шин и колес может привести к поломке рулевого управления, подвески, мостов или раздаточной коробки/блока отбора мощности. Если у вас возникнут вопросы, связанные с заменой шин, обратитесь к авторизованному дилеру.



При установке сменных колес и шин не превышайте максимальное давление, указанное на боковине шины, чтобы обеспечить правильную посадку буртиков, не выполнив описанные ниже дополнительные меры предосторожности. Если при максимальном указанном давлении не обеспечена посадка буртиков, снова нанесите смазку и повторите попытку.

При накачивании шин до установочного давления, которое вплоть до 20 пси выше, чем максимальное давление, указанное на боковой стенке шины, для безопасности монтажника требуется соблюдать следующие меры предосторожности:

1. Убедитесь в том, что вы правильно выбрали типоразмер колеса и шины.
2. Снова смажьте контактные поверхности буртика шины и буртика колеса.
3. Находитесь на расстоянии не менее 3,5 метров от колеса в сборе с шиной.
4. Наденьте защитные очки и наушники.

Если установочное давление более чем на 20 пси превышает максимальное давление, установку должен выполнить дилер компании Ford или другой профессиональный специалист.

Накачивайте шины со стальным каркасом, только используя установку дистанционного действия. Не приближайтесь к колесу менее чем на 3,5 метров.

**Важно:** При замене колес автомобиля обязательно заменяйте штоки вентилях колес.

Рекомендуется заменять передние шины и задние шины автомобиля попарно.

Датчики давления, установленные на колесах и входящие в оригинальную комплектацию вашего автомобиля, не предназначены для использования на других колесах, имеющихся в свободной продаже.

Использование колес или шин, не рекомендованных компанией Ford, может повлиять на эффективность работы системы контроля давления в шинах (TPMS).

Мигание контрольной лампы TPMS указывает на неполадки в работе системы. Возможно, установлена сменная шина, несовместимая с системой TPMS, или поврежден один из элементов системы.

### Правила безопасности

Стиль управления автомобилем оказывает колоссальное влияние на долговечность и безопасность эксплуатации шин.

- Соблюдайте предписанные ограничения скорости.
- Избегайте резкого трогания, остановки и поворотов.
- объезжайте ямы и предметы, лежащие на дороге.
- Не допускайте ударов о бордюр и соприкосновения шин с бордюром во время парковки.



Если автомобиль застрял в снегу, грязи, песке и т.п., не допускайте быстрого вращения колес на месте. Пробуксовка колес может привести к разрыву шины. Разрыв шины может произойти стремительно, за три-пять секунд.



Не допускайте пробуксовки колес на скорости более 56 км/ч. Это может привести к повреждению шин и травмированию пассажиров или окружающих.

### **Опасность, возникающая при движении по автомагистрали**

Независимо от того, насколько осторожно вы управляете автомобилем, всегда существует риск того, что колесо спустит во время движения по автомагистрали. Доберитесь до ближайшего безопасного участка вне проезжей части. Это может привести к дополнительному повреждению спущенной шины, но личная безопасность важнее.

Если вы почувствуете внезапную вибрацию или неустойчивость автомобиля во время движения, или вам покажется, что шина или автомобиль повреждены, немедленно сбросьте скорость. Осторожно доберитесь до участка, на котором вы сможете безопасно съехать с дороги. Остановитесь и осмотрите шину. Если шина недостаточно накачана или повреждена, выпустите из нее воздух, снимите колесо и установите запасное колесо в сборе с шиной. Если вы не можете определить причину неполадки, отбуксируйте автомобиль для осмотра в ближайший сервисный центр или дилерскую фирму.

### **Выверка углов установки шин и колес**

Сильный толчок при наезде на бордюр или попадании в яму может привести к нарушению выверки углов установки передних колес или к повреждению шин. Если вам кажется, что автомобиль уводит в сторону во время движения, возможно, нарушены углы установки колес. Авторизованный дилер должен периодически проверять выверку углов установки колес.

Нарушенные углы установки передних или задних колес могут приводить к неравномерному и ускоренному износу протектора шин. Выверку углов установки должен выполнять авторизованный дилер. В переднеприводных автомобилях (FWD) и в автомобилях с независимой задней подвеской может потребоваться выверка углов установки всех четырех колес.

Также необходима периодическая балансировка шин. Неотбалансированная шина в сборе с колесом может стать причиной неравномерного износа протектора.

### **Перестановка шин**

Перестановка шин с рекомендованными интервалами, указанными в *”Руководстве по плановому профилактическому обслуживанию”*, которое прилагается к вашему автомобилю, обеспечит более равномерный износ, повысит эксплуатационные характеристики и долговечность шин. Если не указано иное, выполняйте перестановку шин приблизительно через каждые 8,000 км пробега.



- Автомобили с задним приводом (RWD) /  
Автомобили с приводом на четыре колеса  
(4WD) / автомобили с полным приводом  
(AWD) (верхние шины вверху схемы)

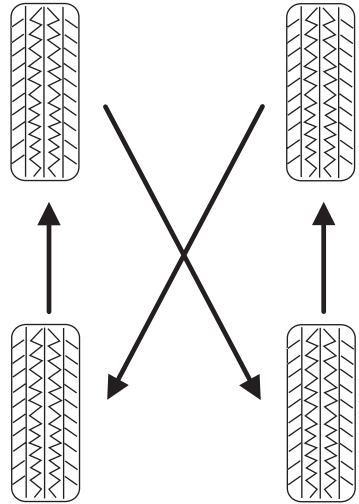

В некоторых случаях путем перестановки шин можно устранить неравномерный износ шин.

**Примечание:** Если шины неравномерно изношены, перед перестановкой шин обратитесь к авторизованному дилеру для проверки и корректировки неправильных углов установки колес, дисбаланса шин или механических неисправностей.

**Примечание:** Ваш автомобиль может быть оснащен запасным колесом/шиной другой конструкции. Запасное колесо/шина другой конструкции - это запасное колесо и/или шина, которые по диаметру и/или ширине отличаются от шин и колес автомобиля. Если автомобиль оснащен запасным колесом/шиной другой конструкции, они предназначены только для временного использования, и их не следует использовать при перестановке.

**Примечание:** После перестановки шин требуется проверить и скорректировать с учетом спецификации автомобиля давление в шинах.

### ИНФОРМАЦИЯ, УКАЗЫВАЕМАЯ НА БОКОВОЙ СТЕНКЕ ШИНЫ

Как правило, изготовители шин должны указывать на боковых стенках всех шин определенную стандартизованную информацию. Эта информация описывает фундаментальные характеристики шины и включает идентификационный номер шины, необходимый для сертификации по стандартам безопасности и для кампаний отзыва.

### Информация, указываемая на шинах типа “P”

P215/65R15 95H - это пример обозначения типоразмера шины, коэффициента грузоподъемности и класса скорости.

Определения этих терминов даны ниже. (Обратите внимание: в вашем автомобиле типоразмер шин, коэффициент грузоподъемности и класс скорости могут отличаться от указанных в этом примере).

1. **P:** Обозначение шины, присваиваемое Ассоциацией изготовителей шин (T&RA). Такие шины можно использовать в легковых автомобилях, внедорожных автомобилях, мини-фургонах и грузовых автомобилях малой грузоподъемности.



**Примечание:** Если обозначение типоразмера начинается не с буквы, возможно, это обозначение присвоил ETRTO (Европейский технический союз изготовителей шин) или JATMA (Ассоциация изготовителей шин Японии).

2. **215:** Номинальная ширина шины в миллиметрах между кромками боковых стенок. Как правило, чем больше это число, тем шире шина.

3. **65:** Отношение высоты профиля шины к его ширине.

4. **R:** Обозначение шины радиального типа.

5. **15:** Обозначение диаметра колеса или обода в дюймах. Если изменяется размер колес, необходимо приобрести новые шины, соответствующие диаметру новых колес.

6. **95:** Коэффициент грузоподъемности шины. Этот коэффициент обозначает величину нагрузки, которую способна выдержать шина. Вы можете найти эту информацию в “Руководстве по эксплуатации”. Если такие сведения отсутствуют, обратитесь к местному продавцу шин.

**Примечание:** Возможно, данная информация указана не на всех шинах, поскольку это не является обязательным.

7. **H:** Обозначение класса скорости шины. Класс скорости определяет расчетную скорость, при которой возможна длительная эксплуатация шины со стандартной нагрузкой и давлением воздуха в шине. Шины вашего автомобиля можно эксплуатировать при различной нагрузке и давлении в шинах. Возможно, потребуются корректировка классов скорости с учетом изменения условий. Предусмотрены классы скорости в диапазоне от 130 км/ч до 299 км/ч. Они перечислены в следующей таблице.

**Примечание:** Возможно, данная информация указана не на всех шинах, поскольку это не является обязательным.

| Буквенная маркировка | Класс скорости (км/ч) |
|----------------------|-----------------------|
| M                    | 130 км/ч              |
| N                    | 140 км/ч              |
| Q                    | 159 км/ч              |
| R                    | 171 км/ч              |
| S                    | 180 км/ч              |
| T                    | 190 км/ч              |
| U                    | 200 км/ч              |
| H                    | 210 км/ч              |
| V                    | 240 км/ч              |
| W                    | 270 км/ч              |
| Y                    | 299 км/ч              |

**Примечание:** Шинам, рассчитанным на максимальную скорость 240 км/ч, иногда присваивается обозначение ZR. Шинам, рассчитанным на максимальную скорость 299 км/ч, всегда присваивается обозначение ZR.

8. **M+S** или **M/S:** Грязь и снег, или

**AT:** Вездеходные, или

**AS:** Всесезонные шины.

9. **Состав каркаса шины и используемый материал:** Обозначение количества слоев каркаса или слоев прорезиненной ткани в протекторе и боковой стенке шины. Изготовители шин также обязаны указывать материалы каркаса, в частности, сталь, нейлон и полиэстер, на шине и боковой стенке.

10. **Максимальная нагрузка:** Обозначение максимальной нагрузки, которую способна выдерживать шина, в килограммах и в фунтах. Давление в шинах, предписанное для вашего автомобиля, указано на информационном ярлыке, который находится на стойке “B” или на кромке двери водителя.

11. **Классы износа протектора, силы сцепления и температуры**

- **Износ протектора:** Класс износа протектора - это сопоставимый показатель, основанный на скорости износа шины при испытаниях в контролируемых условиях в особом официально утвержденном режиме. Например, шина класса 150 изнашивается в официально утвержденном испытательном режиме в полтора раза сильнее, чем шина класса 100.

- **Сила сцепления:** Предусмотрены классы силы сцепления (в порядке убывания) АА, А, В и С.

Этот параметр характеризует способность шины к торможению и остановке на мокрой дороге при испытаниях в контролируемых условиях на особых официально утвержденных бетонных и асфальтовых испытательных покрытиях. Шина с маркировкой С может иметь низкую силу сцепления.

- **Температура:** Предусмотрены классы температуры (в порядке убывания) А, В и С, характеризующие устойчивость шины к генерации теплоты и ее способность рассеивать теплоту при испытаниях в контролируемых условиях на стандартном колесе в закрытой испытательной лаборатории.

**12. Максимально допустимое давление воздуха в шине:** Максимально допустимое давление, предписанное изготовителем шины, и/или давление, при котором шина способна выдерживать максимальную нагрузку. Как правило, это давление выше, чем рекомендуемое изготовителем давление воздуха в холодных шинах, указанное на информационном ярлыке или на сертификационном ярлыке, который находится на стойке “В” или на кромке двери водителя. Не допускается давление воздуха в холодных шинах ниже рекомендованного давления, указанного на ярлыке.

Изготовители шин могут использовать дополнительные маркировки, примечания или предупреждения, например, для обозначения стандартной грузоподъемности, радиальных бескамерных шин и т.д.

## Дополнительная информация, указываемая на боковой стенке шин типа “LT”

В обозначениях шин типа “LT” указывается определенная дополнительная информация, отличающаяся от сведений о шинах типа “P”. Различия описаны ниже:

1. **LT:** Обозначение шины, присваиваемое Ассоциацией изготовителей шин (T&RA). Такие шины можно использовать в грузовых автомобилях малой грузоподъемности.

2. **Пределные значения диапазона нагрузки/давления в шинах:** Обозначение предельной грузоподъемности шин и давления в шинах.

3. **Максимальная грузоподъемность сдвоенной шины в сдвоенной комбинации в кг (фунтах), соответствующая давлению в холодных шинах в кПа (пси):** Значения максимальной грузоподъемности и давления при использовании шины в сдвоенной комбинации, т.е. когда на задний мост устанавливаются четыре шины (в общей сложности на автомобиль установлены шесть или более шин).

4. **Максимальная грузоподъемность одинарной шины в кг (фунтах), соответствующая давлению в холодных шинах в кПа (пси):** Значения максимальной грузоподъемности и давления при использовании одинарной шины, т.е. когда на задний мост устанавливаются в общей сложности две шины.



## Информация, указываемая на шинах типа “Т”

В обозначениях шин типа “Т” указывается определенная дополнительная информация, отличающаяся от сведений о шинах типа “Р”. Различия описаны ниже:

T145/80D16 – это пример обозначения типоразмера шины.

**Примечание:** Типоразмер временной шины, которой оснащен ваш автомобиль, может отличаться от указанного в этом примере.

1. **T:** Обозначение типа шины, присваиваемое Ассоциацией изготовителей шин (T&RA). Такие шины предназначены для временного использования в легковых автомобилях, внедорожных автомобилях, мини-фургонах и грузовых автомобилях малой грузоподъемности.

2. **145:** Номинальная ширина шины в миллиметрах между кромками боковых стенок. Как правило, чем больше это число, тем шире шина.

3. **80:** Отношение высоты профиля шины к его ширине. Числом 70 или меньше обозначается шина с короткой боковой стенкой.

4. **D:** Обозначение шины диагонального типа.

**R:** Обозначение шины радиального типа.

5. **16:** Обозначение диаметра колеса или обода в дюймах. Если изменяется размер колес, необходимо приобрести новые шины, соответствующие диаметру новых колес.

## Местоположение ярлыка с информацией о шинах

Информационный ярлык, на котором указано значение давления в шинах с учетом типоразмера шин и другая важная информация, находится на стойке “В” или на кромке двери водителя. Разъяснения по поводу полезной нагрузки и иллюстрации приведены в разделе “Загрузка автомобиля во время поездок с прицепом и без прицепа”.

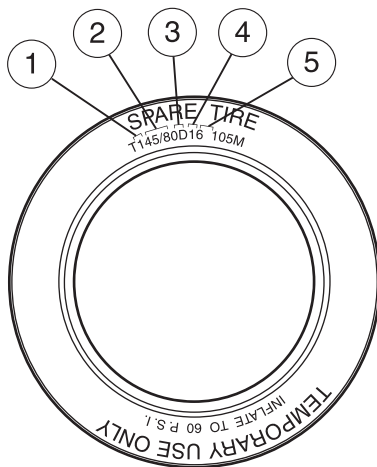

## СИСТЕМА КОНТРОЛЯ ДАВЛЕНИЯ В ШИНАХ (TPMS)

Каждую шину, в том числе и шину запасного колеса (при наличии) следует ежемесячно проверять в холодном состоянии и накачивать до давления, предписанного изготовителем, которое указано на информационной табличке автомобиля или на информационном ярлыке. (Если типоразмер установленных шин отличается от указанного на информационной табличке автомобиля или на информационном ярлыке, уточните предписанное давление).

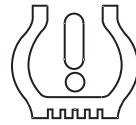

Для дополнительной безопасности ваш автомобиль оснащен системой контроля давления в шинах (TPMS), которая с помощью индикатора низкого давления в шинах показывает, что одна или несколько шин автомобиля сильно недокачаны.

Если этот индикатор загорелся, как можно скорее остановитесь, проверьте шины и накачайте их до требуемого давления. Если шина сильно недокачана, продолжение движения вызовет перегрев шины и может привести к выходу шины из строя. Недостаточное давление в шинах также увеличивает расход топлива и снижает долговечность протектора, может ухудшить управляемость и способность автомобиля к торможению.

Система TPMS не заменяет собой текущее обслуживание шин, и водитель должен следить за давлением в шинах и поддерживать надлежащее давление, даже если шины не спущены до низкого уровня, при котором загорается индикатор TPMS.

Работа данной системы подчиняется следующим двум условиям:

- (1) Это устройство не должно создавать внешние помехи, и
- (2) Это устройство должно поглощать любые внешние помехи, включая помехи, которые могут приводить к нежелательным режимам работы.



Система контроля давления в шинах НЕ ЗАМЕНЯЕТ проверки давления в шинах, выполняемые вручную. Давление в шинах следует проверять периодически (не реже одного раза в месяц) при помощи манометра (обратитесь к разделу “Накачивание шин” в этой главе). Если давление в шинах не поддерживается надлежащим образом, может возрасти риск выхода шин из строя, потери контроля над автомобилем, опрокидывания и получения травм.

### Замена шин, оснащенных датчиками TPMS

Каждая шина оснащена датчиком давления, который закреплен на внутреннем ободе колеса.

Датчик давления располагается под шиной, и его можно увидеть, только если шина снята. Датчик давления находится на противоположной стороне (180 градусов) от штока вентиля. При замене шины требуется соблюдать осторожность, чтобы не повредить датчик. Рекомендуется обращаться для обслуживания шин к авторизованному дилеру.

Давление в шинах следует проверять периодически (не реже одного раза в месяц) при помощи точного манометра (обратитесь к разделу “Накачивание шин” в этой главе).

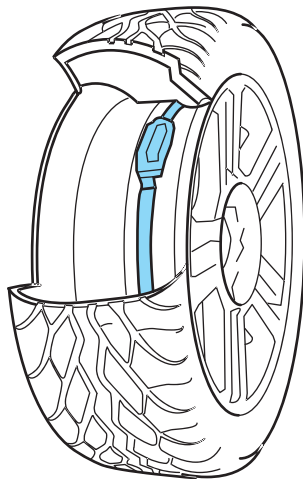

### Принцип действия системы контроля давления в шинах (TPMS)

Система контроля давления в шинах измеряет давление во всех четырех колесах и передает эту информацию в автомобиль. Индикатор низкого давления загорается, когда давление в шине существенно падает.

Горящий индикатор показывает, что одна или несколько шин спущены, и их необходимо накачать до давления, предписанного изготовителем. Даже если индикатор загорелся на короткое время, а затем снова погас, необходимо проверить давление в шинах.

### **Если установлено временное запасное колесо**

Если установлено временное запасное колесо, система TPMS учитывает это и напоминает вам о необходимости отремонтировать и установить на автомобиль поврежденное штатное колесо.

Для того чтобы восстановить полную работоспособность системы контроля давления в шинах, отремонтируйте и установите на автомобиль штатное колесо. Дополнительную информацию вы найдете в разделе этой главы “Замена шин, оснащенных датчиками TPMS”.



### **Если вам кажется, что в системе возникли неполадки**

Основная функция системы контроля давления в шинах – предупреждать вас о том, что шины необходимо накачать. Система также может предупредить вас о том, что в ее работе возникли неполадки. Информация о работе системы контроля давления в шинах обобщена в следующей таблице:

| Индикатор низкого давления в шинах | Возможная причина                 | Требуемая реакция водителя   |
|------------------------------------|-----------------------------------|--|
| Индикатор все время горит          | Одна или несколько шин недокачаны | 1. Проверьте давление в шинах и убедитесь, что шины правильно накачаны (обратитесь к пункту <i>“Накачивание шин”</i> ).<br>2. После того как шины накачаны до предписанного изготовителем давления, которое указано на ярлыке (ярлык закреплен на кромке двери водителя или на стойке “В”), индикатор погаснет не раньше, чем автомобиль проедет не менее двух минут со скоростью более 32 км/ч. |
|                                    | Используется запасная шина        | Используется временное запасное колесо. Отремонтируйте и установите штатное колесо, чтобы восстановить работоспособность системы. Описание работы системы дано в пункте этого раздела под названием <i>“Если установлено временное запасное колесо”</i> .  |
|                                    | Неисправность TPMS                | Если шины правильно накачаны, и вы не используете запасное колесо, но индикатор продолжает гореть, состояние системы должен проверить авторизованный дилер.  |

| Индикатор низкого давления в шинах | Возможная причина          | Требуемая реакция водителя   |
|------------------------------------|----------------------------|--|
| Индикатор мигает                   | Используется запасная шина | Используется временное запасное колесо. Отремонтируйте и установите штатное колесо, чтобы восстановить работоспособность системы. Описание работы системы при таких условиях дано в пункте этого раздела под названием “Если установлено временное запасное колесо”. |
|                                    | Неисправность TPMS         | Если шины правильно накачаны, и вы не используете запасное колесо, но индикатор системы TPMS продолжает гореть, состояние системы должен проверить авторизованный дилер.   |

## **Накачивание шин**

При накачивании шин (на автозаправочной станции или самостоятельно) система контроля давления в шинах, возможно, не сразу отреагирует на изменение давления.

После того как шины накачаны до рекомендуемого давления, индикатор, возможно, погаснет не раньше, чем автомобиль проедет не менее двух минут со скоростью более 32 км/ч.

## **Влияние температуры на давление в шинах**

Система контроля давления в шинах (TPMS) контролирует давление в каждой пневматической шине. Во время обычной поездки давление в типовой шине легкового автомобиля после холодного запуска может возрасти примерно на 14-28 кПа (2-4 пси). Если автомобиль остается неподвижным в течение ночи, и наружная температура ночью значительно ниже, чем днем, давление воздуха в шине может упасть примерно на 20.7 кПа (3 пси) при падении температуры наружного воздуха на 16.6° С. Система TPMS может определить, что такое пониженное давление значительно ниже предписанного давления, и включить сигнализатор TPMS, сообщая о низком давлении в шинах. Если горит индикатор низкого давления в шинах, осмотрите все шины и убедитесь, что ни одна из них не спущена. Если одна или несколько шин спущены, выполните необходимый ремонт. Проверьте давление в шинах. Если хотя бы одна шина недонакачана, осторожно доберитесь до ближайшего места, в котором можно накачать шины. Накачайте все шины до рекомендуемого давления.

## ИСПОЛЬЗОВАНИЕ ЗИМНИХ ШИН И ЦЕПЕЙ ПРОТИВОСКОЛЬЖЕНИЯ



Зимние шины обязательно должны иметь такой же типоразмер и класс, как и шины, которыми укомплектован ваш автомобиль.

Шины вашего автомобиля имеют всесезонный протектор, обеспечивающий сцепление с дорожным полотном в дождь и в снег. Однако в некоторых климатических условиях может потребоваться использование зимних шин или цепей противоскольжения. Компания Ford предлагает разрешенные к использованию фирменные цепи противоскольжения и рекомендует использовать такие цепи или цепи класса “S” SAE. Дополнительную информацию о цепях противоскольжения для вашего автомобиля вы можете получить у авторизованного дилера.

При использовании зимних шин и цепей противоскольжения соблюдайте следующие правила:

- Используйте только цепи класса “S” SAE.
- Цепи противоскольжения следует устанавливать только на задние колеса.
- Прочно закрепляйте цепи противоскольжения и следите за тем, чтобы цепи не соприкасались с любой электропроводкой, тормозными магистралями или топливопроводами.
- Управляйте автомобилем с осторожностью. Если вы услышите скрежет или удары цепей противоскольжения об автомобиль, остановитесь и подтяните цепи. Если это окажется неэффективным, снимите цепи противоскольжения, чтобы предотвратить возможное повреждение автомобиля.
- Старайтесь не перегружать автомобиль.
- Снимайте цепи противоскольжения, если в них больше нет необходимости.
- Не пользуйтесь цепями противоскольжения на сухих дорогах.
- Если установлены цепи противоскольжения, не превышайте скорость 48 км/ч.

За информацией о других способах управления тяговым усилием, рекомендованных компанией Ford, обратитесь к обслуживающему вас дилеру.

## ЗАГРУЗКА АВТОМОБИЛЯ ВО ВРЕМЯ ПОЕЗДОК С ПРИЦЕПОМ ИЛИ БЕЗ ПРИЦЕПА

В этом разделе руководства описаны правила загрузки вашего автомобиля и/или прицепа, обеспечивающие не превышение расчетной номинальной грузоподъемности загруженного автомобиля во время поездок с прицепом или без прицепа. Правильная загрузка автомобиля обеспечивает оптимальное использование его эксплуатационных ресурсов. Перед загрузкой автомобиля ознакомьтесь со следующими терминами, описывающими номинальные значения массы вашего автомобиля с прицепом или без прицепа, которые указаны на сертификационном ярлыке безопасности и на ярлыке с информацией о шинах и грузоподъемности:

## ШИНЫ, КОЛЕСА И ЗАГРУЗКА

Базовая собственная масса автомобиля - это масса автомобиля, учитывающая полностью заполненный топливный бак и массу всего стандартного оборудования. В это значение не включена масса пассажиров, груза или дополнительно установленного оборудования.

**Собственная масса автомобиля** – это масса нового автомобиля, который вы получаете в авторизованной дилерской фирме, плюс масса любого дополнительного оборудования.

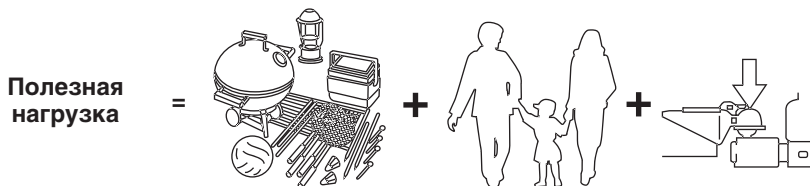

**Полезная нагрузка** – это суммарная масса груза и пассажиров, перевозимых автомобилем. Максимальная полезная нагрузка вашего автомобиля указана на информационном ярлыке, который закреплен на стойке “В” или на кромке двери водителя (этот ярлык может отсутствовать в автомобилях, экспортируемых за пределы США и Канады). Максимальная полезная нагрузка указана под заголовком **“СУММАРНАЯ МАССА ПассажиРОВ И ГРУЗА НЕ ДОЛЖНА ПРЕВЫШАТЬ XXX кг ИЛИ XXX фунтов”**. Полезная нагрузка, указанная на ярлыке информации о шинах, - это максимальная полезная нагрузка на автомобиль в оригинальной заводской комплектации. Если автомобиль оснащен любым опциональным оборудованием или аксессуарами, установку которых выполнял авторизованный дилер, для определения фактической полезной нагрузки требуется вычесть из значения, указанного на ярлыке, массу дополнительного оборудования.



Грузоподъемность вашего автомобиля может быть ограничена грузоместимостью, т.е. доступным пространством, или величиной полезной нагрузки, т.е. допустимой массой перевозимых людей и багажа. После того как достигнута максимальная полезная нагрузка, не загружайте автомобиль дополнительно, даже если остается свободное пространство. Перегрузка или неправильная загрузка автомобиля может привести к потере управляемости и к опрокидыванию автомобиля.

Условный пример:





### TIRE AND LOADING INFORMATION

|                  |         |         |        |
|------------------|---------|---------|--------|
| SEATING CAPACITY | TOTAL 5 | FRONT 2 | REAR 3 |
|------------------|---------|---------|--------|

The combined weight of occupants, and cargo should never exceed: **XXX kg or XXX lbs.**

| TIRE  | SIZE                     | COLD TIRE PRESSURE                 | SEE OWNERS<br>MANUAL FOR<br>ADDITIONAL<br>INFORMATION |
|-------|--------------------------|------------------------------------|---|
| FRONT | LT225/75R 16.5E          | 200 KPA, 29 PSI                    |   |
| REAR  | LT225/75R 16.5E          | 200 KPA, 29 PSI                    |   |
| SPARE | T145/80D16<br>P225/60R17 | 420 KPA, 60 PSI<br>200 KPA, 29 PSI |   |





#### TIRE AND LOAD INFORMATION

REKOMENDACIJE RELATIVNO ALI PRIKUP ZA UZNAJANJE

The combined weight of occupants and cargo should never exceed: **XXX kg**  
La težina ukupno putnika i tereta nikad ne treba premašiti: **XXX kg**

| TIRE  | SIZE                     | COLD TIRE PRESSURE                 | REKOMENDACIJE<br>RELATIVNO<br>ALU PRIKUP ZA<br>UZNAJANJE |
|-------|--------------------------|------------------------------------|--|
| FRONT | LT225/75R 16.5E          | 200 KPA, 29 PSI                    |  |
| REAR  | LT225/75R 16.5E          | 200 KPA, 29 PSI                    |  |
| SPARE | T145/80D16<br>P225/60R17 | 420 KPA, 60 PSI<br>200 KPA, 29 PSI |  |



#### TIRE AND LOAD INFORMATION

REKOMENDACIJE RELATIVNO ALI PRIKUP ZA UZNAJANJE

The combined weight of occupants and cargo should never exceed: **XXX kg**  
La težina ukupno putnika i tereta nikad ne treba premašiti: **XXX kg**

| TIRE  | SIZE                     | COLD TIRE PRESSURE                 | REKOMENDACIJE<br>RELATIVNO<br>ALU PRIKUP ZA<br>UZNAJANJE |
|-------|--------------------------|------------------------------------|--|
| FRONT | LT225/75R 16.5E          | 200 KPA, 29 PSI                    |  |
| REAR  | LT225/75R 16.5E          | 200 KPA, 29 PSI                    |  |
| SPARE | T145/80D16<br>P225/60R17 | 420 KPA, 60 PSI<br>200 KPA, 29 PSI |  |

**ГРУЗ**

=



+

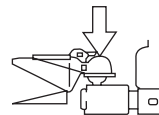

**Масса груза** включает всю массу, добавляемую к базовой собственной массе автомобиля, в том числе массу груза и опционального оборудования. Во время поездок с прицепом нагрузка на крюк или на палец сцепного устройства также включается в массу груза.

**GAW (полная нагрузка на мост)** – это полная нагрузка, действующая на каждый из мостов (передний и задний), которая включает собственную массу автомобиля и всю полезную нагрузку.

## ШИНЫ, КОЛЕСА И ЗАГРУЗКА

**GAWR** (номинальная полная нагрузка на мост) – это максимально допустимая нагрузка, которая может действовать на один мост (передний или задний). Эти значения указаны на сертификационном ярлыке безопасности или на ярлыке информации о шинах, который приклеен к стойке “В” или к кромке двери водителя. Полная нагрузка на каждый мост не должна превышать соответствующее значение **GAWR**.

**Примечание:** Информация о буксировке прицепа приведена в соответствующем разделе этой главы или в руководстве по буксировке автомобиля и прицепа, которые вам может предоставить дилер.

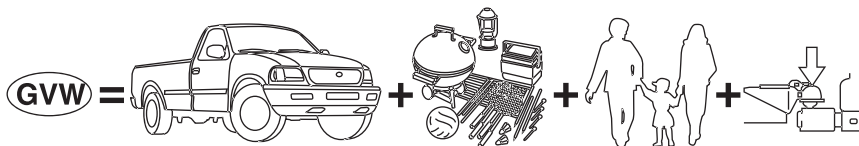

**GVWR** (полная масса автомобиля) – это сумма собственной массы автомобиля, массы груза и массы пассажиров.

**GVWR** (номинальная полная масса автомобиля) – это максимально допустимая масса полностью загруженного автомобиля, включающая массу всего опционного и дополнительного оборудования, пассажиров и груза.

Значение **GVWR** указано на сертификационном ярлыке безопасности или на ярлыке информации о шинах, который приклеен к стойке “В” или к кромке двери водителя.

Значение **GVW** не должно превышать значение **GVWR**.

| MFD. BY FORD MOTOR CO.  |                        |               |                 |       |                 |
|---|------------------------|---------------|-----------------|-------|-----------------|
| DATE: XX/XX   | GVWR: XXXXXLB/ XXXXXKG |               |                 |       |                 |
| FRONT GAWR: XXXXL   | REAR GAWR: XXXXLB      |               |                 |       |                 |
| XXXXXKG   | WITH XXXXKG            | WITH          | XXXXXKG         | WITH  | XXXXXKG         |
| XXXXXX/XX/XXXXX   | TIRES XXXXX/XX/XXXXX   | TIRES         | XXXXXX/XX/XXXXX | TIRES | XXXXXX/XX/XXXXX |
| XXXXXX  | RIMS XXXXX/XX          | RIMS          | XXXXXX/XX       | RIMS  | XXXXXX/XX       |
| AT XXX kPa/XX   | PSI COLD               | AT XXX kPa/XX | PSI COLD        |       |                 |
| THIS VEHICLE CONFORMS TO ALL APPLICABLE FEDERAL MOTOR VEHICLE SAFETY AND THEFT PREVENTION STANDARDS IN EFFECT ON THE DATE OF MANUFACTURE SHOWN ABOVE. |                        |               |                 |       |                 |
| VIN: XXXXXXXXXXXXXXXXX  | XXXXX                  |               |                 |       |                 |
| TYPE: XXX   | XXXXX                  |               |                 |       |                 |
|   |                        |               |                 |       |                 |
| EXT PNT: XX   | RC: XX                 | DSO:          |                 |       |                 |
| WB/ BRK   | INT TR                 | TR/PS         | TR              | AXLE  | TR SPR          |
| XXX X   | XX                     | X             | XX              | X XX  | XXXXX           |
| XXXXXXXXXXXXXXX XXX XXXX-XXXXXXX-XX   |                        |               |                 |       |                 |



Превышение значений номинальной нагрузки на мост, указанных на сертификационном ярлыке безопасности, может привести к ухудшению управляемости или эксплуатационных характеристик автомобиля, двигателя, коробки передач и/или к структурным повреждениям, к значительному повреждению автомобиля, потере контроля над автомобилем или к тяжелым травмам.



**GCW (полная суммарная масса)** – это масса загруженного автомобиля (GVW) в сумме с массой полностью загруженного прицепа.

**GCWR (номинальная полная суммарная масса)** – это максимально допустимая масса автомобиля и загруженного прицепа, учитывающая массу всего груза и пассажиров, которую может буксировать автомобиль без риска повреждения. (Важно: Тормозная система буксирующего автомобиля рассчитана на работу при значении массы GVWR, а не GCWR). Используйте отдельные сервисные тормоза для безопасного управления буксируемыми автомобилями и для прицепов, если полная масса буксируемого автомобиля и прицепа (GCW) превышает номинальную полную массу буксирующего автомобиля (GVWR). **Значение GVW не должно превышать значение GVWR.**

**Максимальная масса загруженного прицепа** – это максимально возможная масса полностью загруженного прицепа, которую может буксировать автомобиль. При определении этого значения предполагается, что на автомобиль установлено только обязательное опционное оборудование, отсутствует груз (внутри или снаружи), учитывается нагрузка на крюк 10–15% (прицеп обычной конструкции) или на палец сцепного устройства 15–25% (прицеп с пятым колесом) и масса только водителя (68 кг). Более подробную информацию вы можете получить у авторизованного дилера или найти в руководстве по буксировке автомобиля и прицепа, которые вам может предоставить авторизованный дилер.

**Нагрузка на крюк или на палец сцепного устройства прицепа с пятым колесом** – это нагрузка, которая действует на сцепное устройство прицепа.

**Примеры:** Для обычного прицепа массой 2268 кг умножьте 5000 на 0,10 и 0,15 и получите допустимый диапазон нагрузок на сцепное устройство: 227 – 340 кг.

Для прицепа с пятым колесом с массой 5216 кг умножьте это значение на 0,15 и 0,25, чтобы получить диапазон значений нагрузки на палец сцепного устройства - от 782 до 1304 кг.



Не превышайте значения GVWR и GAWR, указанные на сертификационном ярлыке.



Не используйте шины, имеющие меньшую грузоподъемность по сравнению с оригинальными шинами, поскольку это может уменьшить предельные нормы GVWR и GAWR. Шины, имеющие большую грузоподъемность по сравнению с оригинальными шинами, не повышают предельные нормы GVWR и GAWR.



Превышение любого предельного номинального значения массы может привести к серьезному повреждению автомобиля и/или к получению травм.

### Порядок определения предельной нормы загрузки:

1. Найдите фразу “СУММАРНАЯ МАССА ПАССАЖИРОВ И ГРУЗА НЕ ДОЛЖНА ПРЕВЫШАТЬ XXX кг ИЛИ XXX фунтов” на информационной табличке автомобиля.
2. Определите суммарную массу пассажиров и багажа, которых вы собираетесь перевезти.
3. Вычтите общий вес водителя и пассажиров из значения “XXX кг”.
4. Вы получите доступную грузоподъемность. Например, “XXX” равно 635 кг. В вашем автомобиле будут находиться пять пассажиров весом 68 кг каждый. Доступная грузоподъемность: 295 кг.  $(635 - 340) (5 \times 68) = 295$  кг.
5. Определите суммарную массу перевозимого багажа и груза. Эта масса не должна превышать доступную грузоподъемность, вычисленную на шаге 4.
6. Если автомобиль будет буксировать прицеп, нагрузка, создаваемая прицепом, переносится на автомобиль. Уточните по этим инструкциям, как это повлияет на доступную грузоподъемность автомобиля.

Ниже приведено несколько примеров расчета доступной грузоподъемности:

- Грузоподъемность автомобиля: 635 кг. Вы хотите поехать на площадку для гольфа. Выдержит ли автомобиль вас, четырех ваших друзей и все спортивное снаряжение? Вы и четыре ваших друга весите по 99 кг, каждая сумка со снаряжением – 13,5 кг. Расчет следующий:  $635 \text{ кг} - (5 \times 99 \text{ кг}) - (5 \times 13,5 \text{ кг}) = 635 - 495 - 67,5 = 72,5 \text{ кг}$ . Да, вы можете разместить в автомобиле четырех друзей и снаряжение для гольфа.
- Еще раз возьмем для примера автомобиль грузоподъемностью 635 кг. Вы вдвоем с другом планируете перевезти цемент для строительных работ. Опустив задние сиденья, вы путем обмера определяете, что в автомобиль поместится 12 мешков цемента весом 45 кг. Достаточно ли грузоподъемность автомобиля, чтобы перевезти такое количество цемента? Если вы и ваш друг весите по 99 кг, расчет следующий:  $635 \text{ кг} - (2 \times 99 \text{ кг}) - (12 \times 45 \text{ кг}) = 635 - 198 - 540 = -103 \text{ кг}$ . Нет, грузоподъемность автомобиля недостаточна. Вам потребуется уменьшить массу перевозимого груза, как минимум, на 103 кг. Если вы выгрузите три 45-килограммовых мешка цемента, расчет будет следующий:  $635 \text{ кг} - (2 \times 99 \text{ кг}) - (9 \times 45 \text{ кг}) = 635 - 198 - 405 = 32 \text{ кг}$ . Теперь вы можете разместить в автомобиле вашего друга и остальной цемент.



В приведенных примерах также предполагается, что не будет превышена номинальная полная нагрузка на переднюю и на заднюю ось, указанная на сертификационном ярлыке безопасности на кромке двери водителя.

### **Специальные инструкции по загрузке для владельцев грузовиков с кузовом “пикап” и внедорожных автомобилей**



Важная информация о безопасной эксплуатации автомобилей данного типа приведена в разделе “Подготовка к поездкам” главы “Управление автомобилем”.



Загруженные автомобили могут иметь иные особенности управления по сравнению с незагруженными автомобилями. Управляя загруженным автомобилем, следует соблюдать дополнительные меры предосторожности, в частности, уменьшать скорость движения и учитывать увеличение тормозного пути.

Ваш автомобиль обладает большей грузоподъемностью и способен вмещать большее количество пассажиров по сравнению с большинством легковых автомобилей.

В зависимости от характера и распределения нагрузки, при перевозке людей и грузов центр тяжести автомобиля может перемещаться вверх.

### **Расчет нагрузки, которую способен перевозить/буксировать ваш автомобиль**

1. Воспользуйтесь применимым значением максимальной полной суммарной массы (GCWR) из таблицы, приведенной в разделе “Буксировка прицепа” этой главы, с учетом варианта двигателя и передаточного числа заднего моста.
2. Взвесьте ваш автомобиль без груза. Для получения правильных значений массы обратитесь в экспедиторскую компанию или на станцию техосмотра грузовиков.
3. Вычтите массу загруженного автомобиля из значения максимальной GCWR, указанного в таблице.

Вы получите максимальную массу прицепа, которую может буксировать ваш автомобиль. Это значение должно быть ниже максимальной массы прицепа, указанной в таблице.

### БУКСИРОВКА ПРИЦЕПА

Для буксировки прицепа может потребоваться комплект опционного оборудования для буксировки прицепа.

При буксировке прицепа возникает дополнительная нагрузка на двигатель, коробку передач, мост, тормозную систему, шины и подвеску вашего автомобиля. Для гарантии вашей безопасности и оптимального использования эксплуатационных возможностей автомобиля применяйте рекомендованное буксировочное оборудование.

Соблюдайте перечисленные ниже правила безопасной буксировки.

- Не превышайте предельные нормы загрузки вашего автомобиля.
- Тщательно подготовьте ваш автомобиль к буксировке. Обратитесь к разделу “Подготовка к буксировке” этой главы.
- Во время поездок с прицепом соблюдайте особую осторожность. Обратитесь к разделу “Поездки с прицепом” этой главы.
- Во время поездок с прицепом чаще выполняйте обслуживание автомобиля. Обратитесь к графику обслуживания для сложных условий эксплуатации в руководстве по плановому профилактическому обслуживанию.
- Не буксируйте прицеп, пока пробег вашего автомобиля не достигнет минимум 800 км.
- Для уточнения процедур установки и регулировки обратитесь к инструкциям, прилагаемым к буксировочному оборудованию.

Не превышайте значения максимальной нагрузки, указанные на сертификационном ярлыке безопасности. Для уточнения параметров загрузки при расчете полной массы вашего автомобиля обратитесь к разделу “Загрузка автомобиля” этой главы.

Ваш автомобиль оснащен стандартным встроенным сцепным устройством Класса II, и на него допускается устанавливать только буксировочную балку и крюк с диаметром стержня 19 мм. Также предлагаются опционные сцепные приспособления Класса III/Класса IV.

**Примечание:** Не превышайте значения GVWR и GAWR, указанные на сертификационном ярлыке.



Буксировка прицепа, масса которого выше максимальной рекомендуемой полной массы прицепа, превышает эксплуатационные возможности автомобиля и может привести к повреждению двигателя, повреждению коробки передач, структурным повреждениям, потере контроля над автомобилем, опрокидыванию и травмам.

| 4x2  |                                |                       |   |
|--|--------------------------------|-----------------------|---|
| GCWR (номинальная полная суммарная масса)/Масса прицепа  |                                |                       |   |
| Двигатель  | Передачное число заднего моста | Максимальная GCWR, кг | Допустимая масса прицепа, кг (от нуля до максимума) |
| 4.0L SOHC, буксировка Класса II  | 3,55                           | 3856                  | 0–1588  |
| 4.6L*, буксировка Класса II  | 3,55                           | 3856                  | 0–1588  |
| 4.0L SOHC, буксировка Класса III/IV  | 3,73                           | 4536                  | 0–2435  |
| 4.6L*, буксировка Класса III/IV  | 3,55                           | 5443                  | 0–3306  |
| <p><b>Примечания:</b> Если автомобиль эксплуатируется на большой высоте над уровнем моря, вычитайте из GCW по 2% на каждые 300 метров высоты. Определения терминов, используемых в этой таблице, и инструкции по расчету загрузки автомобиля даны в разделе этой главы “Загрузка автомобиля”. Здесь указаны максимальные значения загрузки прицепа. Суммарная масса буксирующего автомобиля и загруженного прицепа не должна превышать GCWR.</p> |                                |                       |   |
| <p>* Если автомобиль загружен до максимума, в жаркую погоду и во время движения с резкими спусками и подъемами возможно периодическое включение и выключение кондиционера. Это необходимо для защиты двигателя от перегрева. При этом возможно временное повышение температуры в салоне автомобиля.</p>  |                                |                       |   |

| 4x4  |                                |                       |   |
|--|--------------------------------|-----------------------|---|
| GCWR (номинальная полная суммарная масса)/Масса прицепа  |                                |                       |   |
| Двигатель  | Передающее число заднего моста | Максимальная GCWR, кг | Допустимая масса прицепа, кг (от нуля до максимума) |
| 4.0L SOHC, буксировка Класса II  | 3,55                           | 3856                  | 0–1588  |
| 4.6L*, буксировка Класса II  | 3,55                           | 3856                  | 0–1588  |
| 4.0L SOHC, буксировка Класса III/IV  | 3,73                           | 4536                  | 2358  |
| 4.6L*, буксировка Класса III/IV  | 3,55                           | 5443                  | 3227  |
| <p><b>Примечания:</b> Если автомобиль эксплуатируется на большой высоте над уровнем моря, вычитайте из GCW по 2% на каждые 300 метров высоты. Определения терминов, используемых в этой таблице, и инструкции по расчету загрузки автомобиля даны в разделе этой главы “Загрузка автомобиля”. Здесь указаны максимальные значения загрузки прицепа. Суммарная масса буксирующего автомобиля и загруженного прицепа не должна превышать GCWR.</p> |                                |                       |   |
| <p>* Если автомобиль загружен до максимума, в жаркую погоду и во время движения с резкими спусками и подъемами возможно периодическое включение и выключение кондиционера. Это необходимо для защиты двигателя от перегрева. При этом возможно временное повышение температуры в салоне автомобиля.</p>  |                                |                       |   |

## Подготовка к буксировке

Используйте рекомендованное оборудование для буксировки прицепа и проверяйте правильность крепления буксировочного оборудования на автомобиле. Если вам требуется помощь, обратитесь к обслуживающему вас авторизованному дилеру.

## Сцепные устройства

Не применяйте сцепные устройства, закрепляемые на бампере автомобиля. Используйте несущее сцепное устройство. Груз в прицепе необходимо распределить таким образом, чтобы 10-15% полной массы прицепа приходилось на крюк сцепного устройства. Не превышайте указанные нагрузки на крюк сцепного устройства:

- Оборудование Класса II: 159 кг.
- Оборудование Класса III/IV: 227 кг (несущее); 349 кг (с распределением нагрузки).

## Цепи безопасности

Обязательно прикрепляйте цепи безопасности прицепа к раме или к крепежным крюкам сцепного устройства автомобиля. Для закрепления цепей безопасности прицепа перекрестите цепи под крюком прицепа и оставьте слаbinу на участках огибания углов. Если вы пользуетесь арендованным прицепом, соблюдайте инструкции, выданные агентством аренды.

Скобы цепи безопасности для сцепного приспособления прицепа III-го класса можно использовать для вытягивания застрявшего автомобиля.

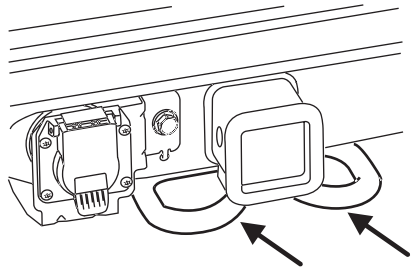

**Не закрепляйте цепи безопасности на бампере.**

## Тормозная система прицепа

Электрические и механические тормозные системы, автоматические тормозные системы или тормозные системы наката прицепа безопасны при условии правильной установки и регулировки в соответствии со спецификациями изготовителя. Тормозная система прицепа должна отвечать местным и федеральным стандартам.



Не подключайте гидравлическую тормозную систему прицепа напрямую к тормозной системе вашего автомобиля. Возможно, ваш автомобиль не обладает достаточным тормозным усилием, и это существенно повысит вероятность аварии.

Тормозная система буксирующего автомобиля рассчитана на работу при значении массы GVWR, а не GCWR.

## Фонари прицепа

На большинстве буксирующих автомобилей необходимо наличие фонарей прицепа. Убедитесь в том, что работают все лампы рабочего освещения, стоп-сигналы, указатели поворота и лампы аварийной световой сигнализации. За инструкциями и оборудованием для подключения фонарей прицепа обратитесь к обслуживающему вас авторизованному дилеру.



Не подключайте любое осветительное оборудование прицепа к электропроводке задних фонарей автомобиля, поскольку это может повредить электрическую систему и привести к возгоранию. Обратитесь к обслуживающему вас авторизованному дилеру за помощью в правильном подключении электропроводки буксируемого прицепа. Может потребоваться дополнительное электрооборудование.

## Поездки с прицепом

Во время буксировки прицепа:

- Не превышайте скорость 112 км/ч на протяжении первых 800 км буксировки прицепа, и при запуске двигателя не открывайте дроссельную заслонку полностью.
- Выключите круиз-контроль. Во время буксировки с длительным движением на спуск или на подъем круиз контроль может отключаться автоматически.
- Ознакомьтесь с местными ограничениями скорости движения автомобильного транспорта с прицепом.
- Чтобы исключить слишком частое переключение передач, выберите пониженную передачу. Это также обеспечит охлаждение коробки передач. (Обратитесь за дополнительной информацией к разделу “Управление автомобилем с автоматической коробкой передач” главы “Управление автомобилем”)
- В очень сложных условиях при буксировке крупногабаритных прицепов, высоких температурах наружного воздуха и движении с высокой скоростью указатель охлаждающей жидкости может показывать повышенную температуру охлаждающей жидкости. Если возникнет такое состояние, уменьшите скорость, пока температура охлаждающей жидкости не достигнет нормального диапазона. Обратитесь к разделу “Указатель температуры охлаждающей жидкости двигателя” в главе “Панель управления”.
- Начинайте торможение заблаговременно и постепенно.
- Не превышайте номинальное значение GCWR. Это может привести к повреждению коробки передач.

## Обслуживание автомобиля после поездки с прицепом

При буксировке прицепа на большие расстояния автомобиль нуждается в более частом обслуживании. За дополнительной информацией обратитесь к руководству по плановому профилактическому обслуживанию.

## Рекомендации по буксировке прицепа

- Перед началом поездки попрактикуйтесь в выполнении поворотов, торможении и движении задним ходом, чтобы почувствовать особенности поведения автомобиля с прицепом. На поворотах увеличивайте радиус поворота, чтобы колеса прицепа не задевали за бордюры и другие препятствия.
- Во время поездок с прицепом учитывайте большее расстояние, требуемое для остановки автомобиля.
- Если вы двигаетесь по протяженному или крутому склону, переключитесь на пониженную передачу. Не нажимайте на педаль тормоза непрерывно, поскольку это может привести к перегреву и снижению эффективности тормозной системы.
- Нагрузка на сцепное устройство прицепа должна составлять 10-15% от массы загруженного прицепа.

- Если вы часто ездите с прицепом в жаркую погоду, по холмистой местности и/или загружаете автомобиль до максимальной полной суммарной массы, залейте в задний мост автомобиля синтетическую смазку (если это не было сделано раньше). Спецификации смазок приведены в главе “*Обслуживание и технические характеристики*”. Независимо от того, какая смазка залита в задний мост, не буксируйте прицеп на протяжении первых 800 км пробега нового автомобиля, причем на первых 800 км не превышайте скорость 112 км/ч и при запуске двигателя не открывайте полностью дроссельную заслонку.
- Проехав 80 км, тщательно осмотрите сцепное устройство, электрические разъемы и гайки крепления колес прицепа.
- В жаркую погоду во время остановки переводите рычаг выбора передач в положение Р (Парковка), чтобы улучшить охлаждение двигателя/коробки передач и повысить эффективность работы кондиционера.
- Автомобили с прицепами не следует парковать на наклонной плоскости. Если необходимо припарковать автомобиль на наклонной плоскости, установите под колеса прицепа опоры для колес.

### **Спуск на воду или подъем лодки**

**Расстыкуйте электропроводку прицепа перед погружением задней части прицепа в воду. Состыкуйте электропроводку прицепа после выезда прицепа из воды.**

При движении задним ходом по пологой площадке для спуска на воду или подъема лодки:

- не допускайте, чтобы уровень воды поднимался выше нижнего края заднего бампера;
- не допускайте, чтобы волны поднимались выше 15 см над нижним краем заднего бампера.

Несоблюдение этих ограничений может привести к попаданию воды в элементы автомобиля. Это:

- приводит к возникновению внутренних повреждений элементов;
- отрицательно влияет на управляемость, уровень токсичности выхлопа и надежность работы автомобиля.

Заменяйте смазку заднего моста после каждого погружения моста в воду. Смазку заднего моста необходимо проверять или заменять только при подозрении на наличие протечки или если необходим ремонт.

### **БУКСИРОВКА АВТОМОБИЛЯ ВО ВРЕМЯ ЗАГОРОДНЫХ ПОЕЗДОК (С ОПОРОЙ БУКСИРУЕМОГО АВТОМОБИЛЯ НА ВСЕ КОЛЕСА)**

Соблюдайте приведенные рекомендации с учетом конкретной комбинации силового агрегата при буксировке вашего автомобиля с опорой на все колеса (например, при буксировке позади другого автомобиля во время загородной поездки).

Эти рекомендации предназначены для того, чтобы исключить возможность повреждения коробки передач из-за недостаточной смазки.

### **Автомобили с приводом на задние колеса (RWD) 4x2:**

Эти рекомендации применимы ко всем грузовым/внедорожным автомобилям 4x2 с приводом на задние колеса.

- Установите коробку передач в положение N (Нейтральное положение).
- Максимальная скорость буксировки составляет 56 км/ч.
- Максимальное расстояние буксировки составляет 80 км.

Если необходимо превысить расстояние буксировки 80 км или скорость 56 км/ч, необходимо отсоединить карданный вал. Компания Ford рекомендует, чтобы снятие и установку карданного вала выполняли только квалифицированные механики или авторизованный дилер. Для снятия и установки карданного вала обратитесь к обслуживающему вас авторизованному дилеру.

**Неправильное снятие/установка карданного вала может привести к потере трансмиссионной жидкости, повреждению карданного вала и внутренних элементов коробки передач.**

### **Автомобили 4WD, оснащенные раздаточной коробкой с электронным переключением (Оptionный комплект оборудования для буксировки в нейтральном положении)**

Для автомобилей с полным приводом предусмотрено опционное оборудование, позволяющее буксировать ваш автомобиль позади другого автомобиля с опорой на все колеса. За дополнительной информацией обратитесь к обслуживающему вас авторизованному дилеру. Не буксируйте ваш автомобиль с опорой на все колеса, если не установлен комплект оборудования для буксировки в нейтральном положении, поскольку это может привести к повреждению автомобиля.



## ЗАПУСК ДВИГАТЕЛЯ

### Положения ключа в замке зажигания

1. OFF/LOCK. Двигатель и все вспомогательное оборудование выключены, рулевое колесо и рычаг выбора передач заблокированы. Ключ зажигания можно извлечь из замка.

2. ACC. В этом положении возможна работа вспомогательного электрооборудования, например, радиоприемника. Двигатель не работает. В этом положении также разблокировано рулевое колесо.

3. ON. Работают все электрические цепи. Горят сигнализаторы и индикаторы. В этом положении ключ зажигания должен находиться во время движения.

4. START. Проворачивание коленчатого вала двигателя. Отпускайте ключ зажигания сразу же после запуска двигателя.

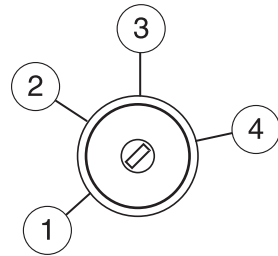

### Подготовка к запуску двигателя

Старайтесь не нажимать на педаль акселератора перед запуском или во время запуска двигателя. Нажимайте на акселератор, только если при запуске двигателя возникают трудности. За дополнительной информацией обратитесь к разделу этой главы “Запуск двигателя”.



Длительная работа двигателя на холостом ходу с высокой частотой вращения коленчатого вала может приводить к очень высоким температурам в двигателе и системе выпуска, создавая риск возгорания или других повреждений.



Не оставляйте автомобиль с выключенным или включенным двигателем и не совершайте поездки по сухой траве или по участкам земли с сухим покрытием. Система контроля токсичности выхлопа нагревает моторное отделение и элементы системы выпуска, поэтому существует риск возгорания.



Не запускайте двигатель в закрытом гараже или в других закрытых помещениях. Выхлопные газы могут быть токсичными. Перед запуском двигателя обязательно открывайте ворота гаража. За дополнительной информацией обратитесь к разделу этой главы “Защита от выхлопных газов”.



Если в салоне ощущается запах выхлопных газов, состояние вашего автомобиля должно быть незамедлительно проверено дилером. Прекратите поездку, если вы почувствуете запах выхлопных газов.

### **Важные правила техники безопасности**

При запуске двигатель работает с более высокими оборотами холостого хода, чем необходимо для его прогрева. Если частота вращения в режиме холостого хода не замедляется автоматически, необходимо проверить состояние автомобиля.

В условиях сильного снегопада или резкого ветра со снегом возможна частичная закупорка воздухозаборных отверстий двигателя снегом или льдом. В таком состоянии выходная мощность двигателя существенно падает. Как можно скорее полностью очистите воздухозаборные отверстия от снега и льда.

Перед запуском двигателя:

1. Убедитесь в том, что все пассажиры пристегнули ремни безопасности. За дополнительной информацией о ремнях безопасности и их правильном использовании обратитесь к главе “Сиденья и вспомогательные удерживающие приспособления”.
  2. Убедитесь в том, что фары и вспомогательное электрооборудование выключены.
- Убедитесь в том, что задействован стояночный тормоз.

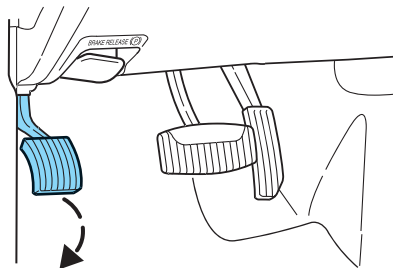

- Убедитесь в том, что рычаг выбора передач установлен в положение P (Парковка).

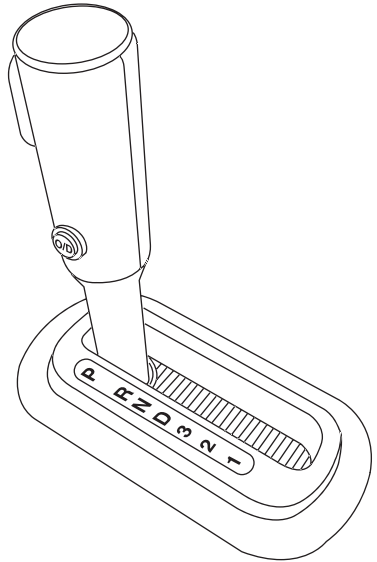

3. Поверните ключ зажигания в положение 3 (ON), не поворачивая ключ в положение 4 (START).

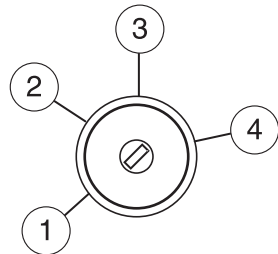

На короткое время загорятся некоторые контрольные лампы. Дополнительную информацию о контрольных лампах вы найдете в разделе “Индикаторы и сигнализаторы” главы “Панель управления”.

## Запуск двигателя

1. Поверните ключ зажигания в положение 3 (ON), не поворачивая ключ в положение 4 (START). Если ключ поворачивается с трудом, покачайте рулевое колесо, пока ключ не будет поворачиваться свободно. Такое состояние может возникать, когда:

- передние колеса стоят под углом;
- одно из передних колес упирается в бордюр.

2. Поверните ключ зажигания в положение 4 (START) и отпустите ключ, как только будет запущен двигатель. Чрезмерно длительное проворачивание коленчатого вала двигателя может привести к повреждению стартера.

**Примечание:** Если двигатель не запустится с первой попытки в течение пяти секунд, поверните ключ зажигания в положение OFF, выждите 10 секунд и повторите попытку. Если двигатель не запускается, выжмите педаль акселератора к полу и повторите попытку. Это обеспечит проворачивание коленчатого вала без впрыска топлива в случае, если двигатель залит топливом.

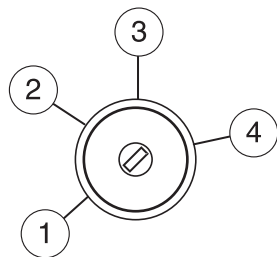

## Защита от выхлопных газов

В выхлопных газах содержится монооксид углерода. Соблюдайте меры предосторожности, чтобы избежать вредного воздействия этого соединения.



Если в салоне ощущается запах выхлопных газов, состояние вашего автомобиля должно быть незамедлительно проверено дилером.

Прекратите поездку, если вы почувствуете запах выхлопных газов.

## Важная информация о вентиляции

Если во время длительной остановки автомобиля двигатель работает на холостом ходу, откройте окна не менее чем на 2,5 см или настройте отопитель или кондиционер таким образом, чтобы в салон поступал свежий воздух.

## ПОДОГРЕВАТЕЛЬ БЛОКА ЦИЛИНДРОВ (ПРИ НАЛИЧИИ)

Подогреватель блока цилиндров прогревает охлаждающую жидкость двигателя. Это облегчает запуск двигателя и работу систем отопления/обогрева. Настоятельно рекомендуется использовать подогреватель блока цилиндров, если в регионе, где вы проживаете, температуры опускаются до  $-23^{\circ}\text{C}$  и ниже. Для достижения наилучших результатов включайте подогреватель за три часа до запуска двигателя.



Для снижения риска поражений электрическим током не подключайте подогреватель к электрическим сетям, не имеющим заземления и не используйте двухштыревой незаземленный адаптер. Электрическая сеть должна обеспечивать бесперебойную и пожаробезопасную работу потребителя мощностью не менее 1 кВт продолжительное время.

## ТОРМОЗНАЯ СИСТЕМА

Если в тормозной системе время от времени возникают шумы, это вполне нормально. Если возникает скрежет металла о металл, непрерывный скрип или непрерывный визг, это может указывать на износ тормозных колодок, состояние которых должно быть проверено авторизованным дилером. Если при торможении возникает непрерывная вибрация автомобиля или дрожание рулевого колеса, состояние автомобиля должно быть проверено авторизованным дилером.

Информация о сигнализаторе тормозной системы приведена в соответствующем разделе главы “Панель управления”.



### Антиблокировочная система тормозов (АБС) полноприводного автомобиля

Ваш автомобиль оснащен антиблокировочной системой тормозов (АБС). Эта система помогает водителю сохранить контроль над рулевым управлением во время экстренного торможения, предотвращая блокировку тормозов. При торможении с задействованной системой АБС может быть слышен шум электродвигателя гидравлического насоса и ощущаться пульсация педали. Это нормальное явление, которое не должно служить поводом для беспокойства. После завершения торможения с задействованием системы АБС и восстановления нормального торможения педаль тормоза может внезапно переместиться немного дальше. Это вполне нормально для работы системы АБС и не указывает на какие-либо неполадки.

#### Работа системы АБС

Если необходимо резко затормозить, выжмите и удерживайте педаль тормоза. Не накачивайте педаль многократными нажатиями, поскольку это снизит эффективность работы АБС и увеличит тормозной путь автомобиля. Система АБС начинает действовать немедленно, и благодаря ей вы сохраняете контроль над автомобилем при резком торможении на скользких поверхностях. Однако система АБС не уменьшает тормозной путь автомобиля.

#### Сигнализатор АБС

Сигнализатор АБС на панели управления загорается на короткое время при включении зажигания. Если этот сигнализатор не загорается при запуске двигателя, продолжает гореть или мигает, возможно, система АБС отключена и нуждается в проверке.



Даже если система АБС отключена, поддерживается нормальное торможение. (Если после отпускания стояночного тормоза горит сигнализатор BRAKE, тормозная система нуждается в немедленной проверке).



### Стояночный тормоз

Задействуйте стояночный тормоз каждый раз, когда вы припарковываете автомобиль. Для задействования стояночного тормоза нажимайте на педаль стояночного тормоза, пока не прекратится ее перемещение.

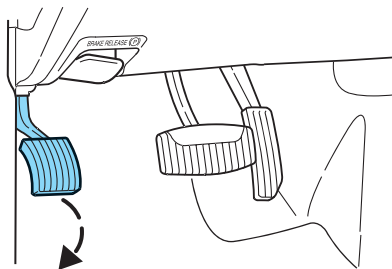

Сигнализатор BRAKE на панели управления загорается и продолжает гореть (при переводе ключа зажигания в положение ON), пока стояночный тормоз не будет отпущен.



Обязательно задействуйте стояночный тормоз и следите за тем, чтобы рычаг выбора передач был четко зафиксирован в положении P (Парковка).



Если стояночный тормоз полностью отпущен, и при этом продолжает гореть сигнализатор тормозной системы, это может указывать на неполадки в тормозной системе. Обратитесь к обслуживающему вас авторизованному дилеру.

Не рекомендуется использовать стояночный тормоз для остановки движущегося автомобиля. Однако, если обычное торможение оказывается неэффективным, стояночный тормоз можно использовать для экстренной остановки автомобиля. Поскольку действие стояночного тормоза распространяется только на задние колеса, при этом значительно увеличивается тормозной путь автомобиля и ухудшается управляемость.

Для отпускания тормоза потяните за рычаг разблокировки. Движение с задействованным стояночным тормозом приводит к ускоренному износу тормозов и увеличению расхода топлива.

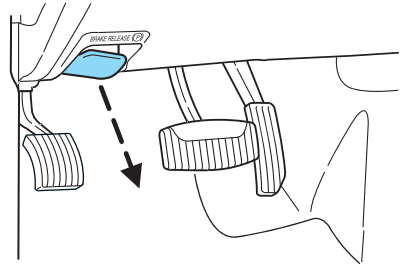

## СИСТЕМА ПОДДЕРЖАНИЯ УСТОЙЧИВОСТИ ADVANCETRAC® С ФУНКЦИЕЙ УСТОЙЧИВОСТИ К ОПРОКИДЫВАНИЮ™ (RSC)

Система AdvanceTrac® с RSC обеспечивает повышенную устойчивость автомобиля в определенных режимах движения благодаря функции устойчивости к опрокидыванию™ (RSC), электронной системе курсовой устойчивости (ESC) и системе регулировки тягового усилия (TCS).

Система оборудована кнопкой включения/выключения AdvanceTrac® с RSC и пиктограммой “Неустойчивое движение” на панели приборов.

Некоторые водители могут ощущать слабое перемещение педали тормоза, когда AdvanceTrac™ с RSC выполняет самопроверку. Во время работы AdvanceTrac™ с RSC вы можете обратить внимание на следующие состояния:

- Гул, лязг или металлические шумы после запуска двигателя и при начале движения.
- Незначительное замедление автомобиля.
- Мигание индикатора AdvanceTrac® с RSC во время активации системы.
- Если вы держите ногу на педали тормоза, вы почувствуете вибрацию педали.
- В сложных условиях движения, если вы не держите ногу на педали тормоза, педаль перемещается для задействования более высокого тормозного усилия. В подобных сложных условиях вы можете услышать звук завихрения воздуха из-под панели управления.

## Система регулировки тягового усилия

Система регулировки тягового усилия помогает автомобилю сохранить тяговое усилие во время движения по скользкой и/или холмистой поверхности, выявляя и контролируя пробуксовку колес. Чрезмерная пробуксовка колес устраняется путем кратковременного уменьшения выходной мощности двигателя и/или задействования антиблокировочной системы тормозов. Система регулировки тягового усилия помогает вашему автомобилю.

Если автомобиль застревает в глубоком снегу или в грязи, попробуйте выключить электронную AdvanceTrac™ с RSC, нажав и отпустив кнопку AdvanceTrac™ с RSC. Это позволит набрать тяговое усилие.

Если AdvanceTrac™ с RSC интенсивно работает в течение короткого периода времени, та часть программы, которая контролирует работу тормозной системы, отключается, чтобы обеспечить остывание фрикционных элементов тормозов. В таком состоянии система регулировки тягового усилия использует для уменьшения пробуксовки колес только снижение выходной мощности двигателя. После охлаждения фрикционных элементов тормозов восстанавливается нормальная работа программы. Это состояние не влияет на работу систем RSC и ESC, которые нормально функционируют в период охлаждения тормозов.

Если автомобиль застревает в грязи, в снегу или в песке, выключение системы AdvanceTrac™ с RSC может оказаться необходимым для обеспечения возможности вращения колес. Если во время движения по глубокому песку или очень глубокому снегу падает мощность двигателя, выключение системы AdvanceTrac™ с RSC восстанавливает полную мощность двигателя и усиливает импульс движения для преодоления препятствия.

Активация системы регулировки тягового усилия сопровождается короткой вспышкой пиктограммы “Неустойчивое движение” на панели приборов.

### **Электронная система курсовой устойчивости (ESC)**

Электронная система курсовой устойчивости (ESC) с системой RSC повышает устойчивость автомобиля во время резких маневров.

Система AdvanceTrac™ с RSC помогает водителю сохранить контроль над системой рулевого управления. Система AdvanceTrac™ с RSC устраняет соскальзывание автомобиля вбок, притормаживая отдельные колеса и, если необходимо, уменьшая выходную мощность двигателя.

Активация системы поддержания курсовой устойчивости сопровождается короткой вспышкой пиктограммы “Неустойчивое движение” на панели приборов.

Активация системы AdvanceTrac™ с RSC возможна, в частности, в следующих ситуациях:

- Чрезмерно высокая скорость на повороте.
- Быстрый маневр для избежания аварии, наезда на пешехода или на препятствие.
- Движение по ледовому насту.
- Перестроение на заснеженной дороге.
- Выезд на свободную от снега улицу из заснеженного переулка или наоборот.
- Выезд на асфальтированную дорогу с грунтовой дороги и наоборот.



- Движение по скользкой поверхности.
- Преодоление поворота во время буксировки тяжелого прицепа (более подробную информацию о буксировке прицепа вы найдете в разделе “Буксировка прицепа” главы “Шины, колеса и загрузка”).

## Система устойчивости к опрокидыванию™ (RSC)

Система RSC действует совместно с системой AdvanceTrac™, поддерживая устойчивость автомобиля к крену при резких маневрах за счет притормаживания одного или нескольких колес.

Активация системы RSC сопровождается короткой вспышкой пиктограммы “Неустойчивое движение” на панели приборов.

Условия, в которых возможна активация системы AdvanceTrac™ с RSC:

- Экстренное перестроение.
- Чрезмерно высокая скорость на повороте.
- Быстрый маневр для избежания аварии, наезда на пешехода или на препятствие.

## Кнопка и пиктограмма системы AdvanceTrac® с RSC

Система AdvanceTrac® с RSC автоматически включается при каждом запуске двигателя, даже если она была отключена перед последним выключением двигателя. Пиктограмма “Неустойчивое движение” на панели приборов загорается во время проверки ламп при запуске двигателя, а затем гаснет. Это показывает, что система исправна и активна. Все функции системы AdvanceTrac® с RSC (это RSC, ESC, регулировка тягового усилия двигателя и регулировка тормозного усилия) активируются при запуске двигателя. Если система остается в активном состоянии, пиктограмма “Неустойчивое движение” мигает, только когда какой-либо из элементов системы воздействует на поведение автомобиля. В остальное время пиктограмма не подсвечена. Это означает, что в нормальных условиях пиктограмма “Неустойчивое движение”, как правило, не горит.

С помощью кнопки системы AdvanceTrac® с RSC на центральной секции панели приборов водитель может управлять определенными функциями системы при скорости не более 40 км/ч. Нажмите и быстро отпустите кнопку системы



AdvanceTrac® с RSC, когда автомобиль движется со скоростью не более 40 км/ч, чтобы отключить RSC, ESC и систему регулировки тягового усилия двигателя. Загорится пиктограмма “Неустойчивое движение”. Нажмите и удерживайте кнопку системы AdvanceTrac® с RSC дольше пяти секунд, чтобы отключить функцию регулировки тягового усилия с воздействием на систему тормозов. Пиктограмма “Неустойчивое движение” мигнет, а затем будет гореть постоянно.

## УПРАВЛЕНИЕ АВТОМОБИЛЕМ

Если нажать и отпустить кнопку системы AdvanceTrac® с RSC, когда автомобиль движется со скоростью более 40 км/ч, загорится пиктограмма “Неустойчивое движение”, но система AdvanceTrac® с RSC не будет дезактивирована, пока скорость автомобиля не станет ниже 40 км/ч. Если скорость автомобиля станет ниже 40 км/ч, система будет дезактивирована, но она снова вернется в активный режим, если скорость снова станет выше 40 км/ч. В принципе, когда автомобиль движется со скоростью более 40 км/ч, система все время активна.

На передаче заднего хода (R) АБС и система регулировки тягового усилия продолжают работать, а системы ESC и RSC дезактивируются.

Возникновение всех перечисленных условий во время работы системы AdvanceTrac® с RSC вполне нормально. Обратитесь к следующей таблице.

| Функции системы AdvanceTrac® с RSC                |                                     |   |   |   |   |
|---|-------------------------------------|---|---|---|---|
| Кнопка  | Пиктограмма “Неустойчивое движение” | RSC                                       | ESC                                       | Регулировка тягового усилия - Двигатель   | Регулировка тягового усилия - Тормоза     |
| По умолчанию, при запуске двигателя               | Горит во время проверки ламп        | Активирована                              | Активирована                              | Активирована                              | Активирована                              |
| Короткое нажатие на кнопку                        | Горит постоянно                     | Дезактивируется при скорости ниже 40 км/ч | Дезактивируется при скорости ниже 40 км/ч | Дезактивируется при скорости ниже 40 км/ч | Активирована                              |
| Длительное нажатие на кнопку (дольше пяти секунд) | Мигает, затем горит постоянно       | Дезактивируется при скорости ниже 40 км/ч | Дезактивируется при скорости ниже 40 км/ч | Дезактивируется при скорости ниже 40 км/ч | Дезактивируется при скорости ниже 40 км/ч |



Не вносите никакие изменения или модификации в конструкцию подвески или рулевого управления автомобиля, поскольку изменение характеристик управляемости автомобиля может негативно отразиться на работе системы AdvanceTrac® с RSC.



Независимо от условий движения, агрессивный стиль управления автомобилем может привести к потере контроля над автомобилем и повысить риск получения травм или аварии. Включение системы AdvanceTrac® с RSC показывает, что по меньшей мере несколько шин автомобиля утратили способность сцепления с дорожным полотном. Это может повысить риск потери контроля над автомобилем, опрокидывания автомобиля, получения травм или гибели. Если возникает сложная ситуация, СБРОСЬТЕ СКОРОСТЬ.

Если в системе AdvanceTrac® с RSC выявлена неисправность, и нажата кнопка системы на панели приборов, горит индикатор на панели управления. Если индикатор системы на панели управления непрерывно горит, когда работает двигатель, необходимо немедленная проверка системы авторизованным дилером.

## РУЛЕВОЕ УПРАВЛЕНИЕ

Для того чтобы избежать повреждения усилителя руля:

- Когда работает двигатель, не удерживайте рулевое колесо в крайнем положении (до точки блокировки) дольше нескольких секунд.
- Не эксплуатируйте автомобиль, если уровень рабочей жидкости насоса усилителя рулевого управления низкий (ниже отметки “MIN” на бачке).
- Определенные шумы во время работы системы вполне нормальны. Если шум слишком сильный, перед тем как обратиться к авторизованному дилеру проверьте уровень рабочей жидкости усилителя рулевого управления.
- Если к рулевому управлению приходится прикладывать значительные или неравномерные усилия, причиной этого может быть низкий уровень рабочей жидкости насоса системы. Перед тем как обратиться к авторизованному дилеру проверьте уровень рабочей жидкости насоса усилителя рулевого управления.
- Не заливайте рабочую жидкость в бачок выше отметки “MAX”, поскольку это может привести к протечке.

Если возникает поломка усилителя рулевого управления (или выключен двигатель), вы можете использовать систему рулевого управления для управления автомобилем “вручную”, но при этом необходимо прикладывать дополнительные усилия. Если возникает колебание или увод руля, проверьте наличие следующих состояний:

- неправильно накачанные шины;
- неравномерный износ шин;
- ослабление крепления или износ элементов подвески;
- ослабление крепления или износ элементов рулевого управления;
- неправильная выверка рулевого управления.

Выраженная выпуклость дорожного полотна или сильный боковой ветер также могут создавать впечатление колебания или увода.

## ПОДГОТОВКА К ПОЕЗДКАМ



Внедорожные автомобили по сравнению с автомобилями других типов имеют значительно меньшую устойчивость к опрокидыванию.



В случае аварии, сопровождающейся опрокидыванием автомобиля, не пристегнутый ремнем безопасности человек подвержен гораздо большему риску гибели.

Из-за более широких шин и увеличенного дорожного просвета ваш автомобиль имеет более высокий центр тяжести по сравнению с обычным легковым.



Автомобили с высоким центром тяжести, в частности, внедорожные и полноприводные автомобили, имеют иные особенности управления по сравнению с автомобилями, имеющими низкий центр тяжести. Внедорожные и полноприводные автомобили по своей конструкции не предназначены для поворотов на столь же высоких скоростях, что и легковые автомобили, еще в меньшей степени чем спортивные автомобили с низкой подвеской предназначены для удовлетворительных поездок по бездорожью. Управляя такими автомобилями, избегайте крутых поворотов, чрезмерно высокой скорости движения и резких маневров. Неосторожное управление автомобилем может повысить риск потери контроля над автомобилем, опрокидывания, травм и гибели.



Загруженные автомобили с более высоким центром тяжести могут иметь иные особенности управления по сравнению с незагруженными автомобилями. Управляя загруженным автомобилем, следует соблюдать дополнительные меры предосторожности, в частности, уменьшать скорость движения и учитывать увеличение тормозного пути.

## РАБОТА АВТОМАТИЧЕСКОЙ КОРОБКИ ПЕРЕДАЧ

### Блокировка переключения передач в зависимости от положения педали тормоза

В вашем автомобиле предусмотрена функция блокировки переключения передач в зависимости от положения педали тормоза, которая препятствует перемещению рычага выбора передач из положения P (Парковка) в положении ON ключа зажигания, если не выжата педаль тормоза.

Если вы не можете переместить рычаг выбора передач из положения P (Парковка) в положении ON ключа зажигания и с выжатой педалью тормоза:

1. Задействуйте стояночный тормоз, переведите ключ зажигания в положение LOCK, затем извлеките ключ из замка зажигания.

2. Снимите резиновую прокладку на дне держателя для стаканов, под которой находится крышка напольного механизма переключения.

3. Используя отвертку или предмет сходной формы, снимите крышку и нажмите на рычаг механизма переключения.

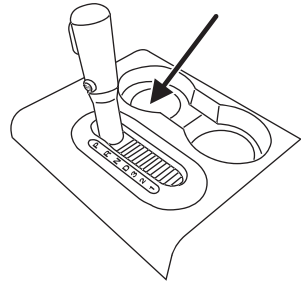

4. Задействуйте стояночный тормоз и переведите рычаг в нейтральное положение.

5. Установите крышку в исходное положение. Запустите двигатель.

Если возникла необходимость использовать вышеописанную процедуру для перемещения рычага выбора передач, возможно, перегорел плавкий предохранитель или возникли неполадки в работе стоп-сигналов автомобиля. Обратитесь к разделу “*Плавкие предохранители и реле*” в главе “*Экстренные ситуации на дороге*”.



Не начинайте поездку, не убедившись в том, что работают стоп-сигналы.



Обязательно задействуйте стояночный тормоз и следите за тем, чтобы рычаг выбора передач был зафиксирован в положении Р (Парковка). Покидая автомобиль, обязательно переводите ключ зажигания в положение LOCK и извлекайте ключ из замка зажигания.



Если стояночный тормоз полностью отпущен, и при этом продолжает гореть сигнализатор тормозной системы, это может указывать на неполадки в тормозной системе. Обратитесь к обслуживающему вас авторизованному дилеру.

### Управление автомобилем с 5-ступенчатой автоматической коробкой передач (при наличии)

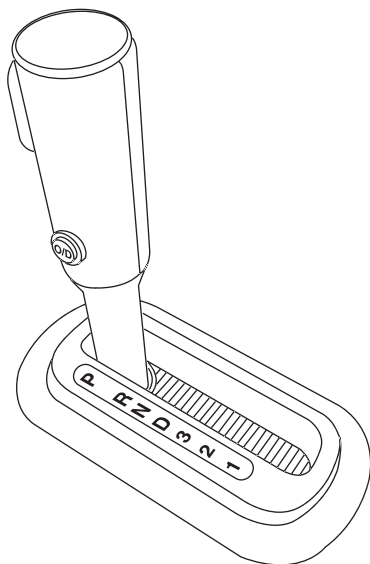

В вашем автомобиле предусмотрена адаптивная стратегия управления коробкой передач. Эта стратегия обеспечивает оптимальную работу коробки передач и отличное качество переключения. Если аккумулятор автомобиля был отсоединен для обслуживания или ремонта автомобиля, коробке передач потребуется снова запомнить нормальные параметры стратегии переключения (точно так же, как вам после отсоединения аккумулятора приходится перенастраивать радиоприемник). Благодаря адаптивной стратегии управления коробка передач может снова запомнить эти рабочие параметры. Для запоминания может потребоваться несколько переключений на пониженные и на повышенные передачи, причем в процессе запоминания переключения могут происходить немного жестче. После того как процесс запоминания выполнен, восстанавливается нормальный график и качество переключений.

## **Р (Парковка)**

В этом положении происходит блокировка коробки передач и предотвращается вращение задних колес.

Для того чтобы задействовать передачу:

- Запустите двигатель.
- Нажмите на педаль тормоза.
- Нажмите на кнопку разблокировки рычага выбора передач в передней части рычага и переведите рычаг в желаемое положение.

Для того чтобы задействовать положение Р (Парковка):

- Полностью прекратите движение.
- Переместите и четко зафиксируйте рычаг выбора передач в положении Р (Парковка).

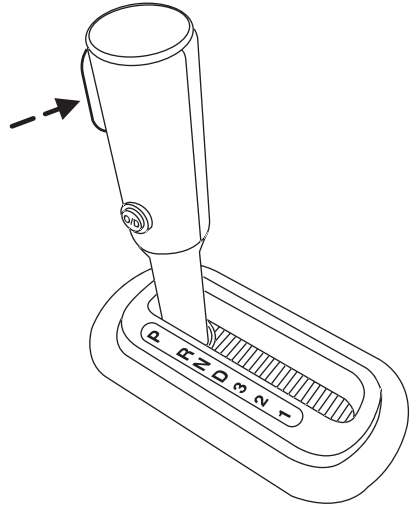

Обязательно задействуйте стояночный тормоз и следите за тем, чтобы рычаг выбора передач был зафиксирован в положении Р (Парковка). Покидая автомобиль, обязательно переводите ключ зажигания в положение LOCK и извлекайте ключ из замка зажигания.

## **Р (Передача заднего хода)**

Когда рычаг выбора передач установлен в положение R (Передача заднего хода), автомобиль движется назад.

Перед переключением в положение или из положения R (Передача заднего хода) автомобиль обязательно должен полностью остановиться.

## **N (Нейтральное положение)**

В положении N (Нейтральное положение) рычага выбора передач возможен запуск двигателя и свободное качение колес. Когда задействована эта передача, удерживайте педаль тормоза выжатой.

## **D (Движение с повышающей передачей)**

Это нормальное положение при движении, обеспечивающее оптимальный расход топлива. Коробка передач работает в диапазоне первой-пятой передачи.

## D (Движение без повышающей передачи)

Повышающую передачу можно выключить, нажав на переключатель управления коробкой передач, расположенный на торце рычага выбора передач.

- В этом положении задействуются все передачи, обеспечивающие движение вперед (1-4), кроме повышающей передачи.
- Обеспечивается торможение двигателем.
- Используйте это положение в таких условиях движения, при которых происходит слишком частое переключение с повышающей передачи на другие передачи. Примеры: городской цикл, пересеченная местность, большая масса груза, буксировка прицепа, торможение двигателем.
- Горит индикатор O/D OFF.

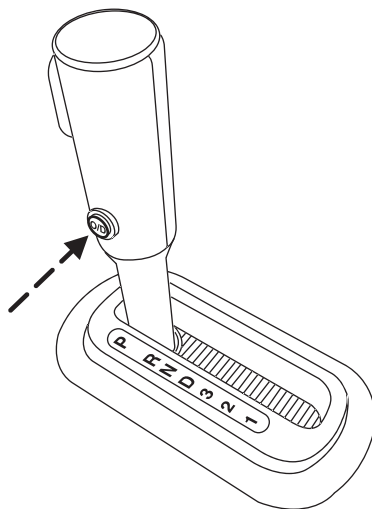

**O/D  
OFF**

- Для возврата в режим O/D (Движение с повышающей передачей) нажмите на переключатель управления коробкой передач. Индикатор O/D OFF погаснет.
- После каждого выключения зажигания автоматически происходит возврат к режиму O/D (Движение с повышающей передачей).

## 3 (3-я передача)

Коробка передач работает только на третьей передаче.

Этот режим служит для улучшения тягового усилия на скользких дорогах. При выборе положения 3 (3-я передача) обеспечивается торможение двигателем.

## 2 (2-я передача)

Используйте положение 2 (2-я передача) для трогания на скользкой дороге или для дополнительного торможения двигателем на крутом спуске.

## 1 (1-я передача)

- Обеспечивается максимальное торможение двигателем.
- В этом положении обеспечивается максимальное торможение двигателем.
- При помощи рычага выбора передач можно выбрать более высокую передачу. При движении на высокой скорости переключение в положение 1 (1-я передача) не происходит. Положение 1 (1-я передача) может быть выбрано после снижения скорости автомобиля.



### Принудительное переключение на пониженную передачу

- Такое переключение допускается в режиме движения с повышающей передачей или без повышающей передачи.
- Выжмите педаль акселератора к полу.
- Это дает коробке передач возможность выбрать подходящую пониженную передачу.

### Управление автомобилем с 5-ступенчатой автоматической коробкой передач (при наличии)

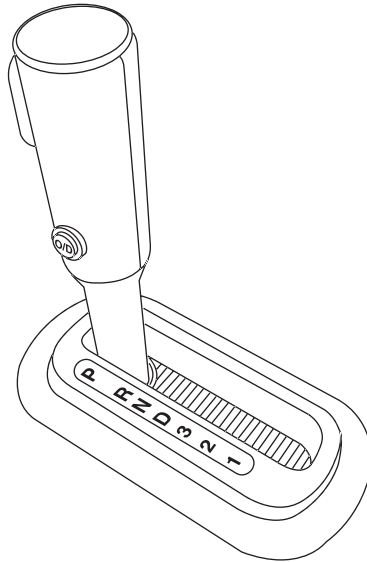

В вашем автомобиле предусмотрена адаптивная стратегия управления коробкой передач. Эта стратегия обеспечивает оптимальную работу коробки передач и отличное качество переключения. Коробка передач оснащена модулем управления (ТСМ), который находится внутри сборочного узла коробки передач. Если аккумулятор отсоединяется для обслуживания или ремонта автомобиля, это не влияет на параметры адаптивной стратегии управления коробкой передач.

### **P (Парковка)**

В этом положении происходит блокировка коробки передач и предотвращается вращение задних колес.

Для того чтобы задействовать передачу:

- Нажмите на педаль тормоза.
- Запустите двигатель.
- Нажмите на кнопку разблокировки рычага выбора передач в передней части рычага и переведите рычаг в желаемое положение.

Для того чтобы задействовать положение P (Парковка):

- Полностью прекратите движение.
- Переместите и четко зафиксируйте рычаг выбора передач в положении P (Парковка).

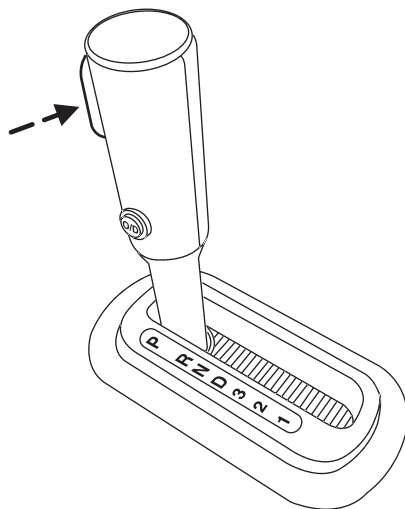

Обязательно задействуйте стояночный тормоз и следите за тем, чтобы рычаг выбора передач был зафиксирован в положении P (Парковка).

Покидая автомобиль, обязательно переводите ключ зажигания в положение LOCK и извлекайте ключ из замка зажигания.

### **R (Передача заднего хода)**

Когда рычаг выбора передач установлен в положение R (Передача заднего хода), автомобиль движется назад.

Перед переключением в положение или из положения R (Передача заднего хода) автомобиль обязательно должен полностью остановиться.

### **N (Нейтральное положение)**

В положении N (Нейтральное положение) рычага выбора передач возможен запуск двигателя и свободное качение колес. Когда задействована эта передача, удерживайте педаль тормоза выжатой.

### **D (Движение с повышающей передачей)**

Это нормальное положение при движении, обеспечивающее оптимальный расход топлива. Коробка передач работает на 1-й – 6-й передачах за исключением режима 4WD Low, в котором выбираются 2-я – 6-я передача.

## D (Движение без повышающей передачи)

Повышающую передачу можно выключить, нажав на переключатель управления коробкой передач, расположенный на торце рычага выбора передач.

- В этом положении задействуются все передачи, обеспечивающие движение вперед (1-4), кроме повышающей передачи.
- Обеспечивается торможение двигателем.
- Используйте это положение в таких условиях движения, при которых происходит слишком частое переключение с повышающей передачи на другие передачи. Примеры: городской цикл, пересеченная местность, большая масса груза, буксировка прицепа, торможение двигателем.

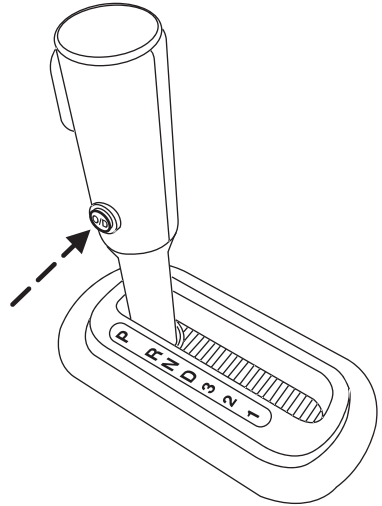

- Горит индикатор O/D OFF.

**O/D  
OFF**

- Для возврата в режим O/D (Движение с повышающей передачей) нажмите на переключатель управления коробкой передач. Индикатор O/D OFF погаснет.
- После каждого выключения зажигания автоматически происходит возврат к режиму O/D (Движение с повышающей передачей).

## 3 (3-я передача)

Коробка передач работает только на третьей передаче.

Этот режим служит для улучшения тягового усилия на скользких дорогах. При выборе положения 3 (3-я передача) обеспечивается торможение двигателем.

## 2 (2-я передача)

Коробка передач работает только на второй передаче.

Используйте положение 2 (2-я передача) для трогания на скользкой дороге или для дополнительного торможения двигателем на крутом спуске.

## 1 (1-я передача)

- Коробка передач работает только на первой передаче.
- Обеспечивается максимальное торможение двигателем.
- В этом положении обеспечивается максимальное торможение двигателем.

- При помощи рычага выбора передач можно выбрать более высокую передачу. При движении на высокой скорости переключение в положение 1 (1-я передача) не происходит. Положение 1 (1-я передача) может быть выбрано после снижения скорости автомобиля.

### **Принудительное переключение на пониженную передачу**

- Такое переключение допускается только в режиме движения без повышающей передачи (D).
- Выжмите педаль акселератора к полу.
- Это дает коробке передач возможность выбрать подходящую пониженную передачу.

### **Если автомобиль застрял в грязи или в снегу**

Если ваш автомобиль застревает в грязи или в снегу, его можно раскатать, попеременно выбирая передачу, обеспечивающую движение вперед, и передачу заднего хода с равномерными интервалами между переключениями. Выбрав каждую передачу, слегка нажимайте на педаль акселератора.

**Не раскачивайте автомобиль, если двигатель не прогрет до нормальной рабочей температуры, поскольку это может привести к повреждению коробки передач.**

**Не раскачивайте автомобиль дольше одной минуты, поскольку это может привести к повреждению коробки передач и шин или к перегреву двигателя.**

### **СИСТЕМА ПОМОЩИ ПРИ ДВИЖЕНИИ ЗАДНИМ ХОДОМ (ПРИ НАЛИЧИИ)**



Эта система выдает предупреждающий звуковой сигнал, сообщая водителю о препятствиях вблизи заднего бампера. Она действует, только когда выбрана передача R (Задний ход). Во избежание травм, пожалуйста, внимательно ознакомьтесь со следующей информацией об ограничениях в работе парктроника. Эта система действует только как вспомогательное средство распознавания некоторых (как правило, крупных и неподвижных) предметов при движении задним ходом по горизонтальной поверхности на “скорости парковки”. Неблагоприятные погодные условия также могут влиять на действие парктроника (RSS), в частности, ухудшать качество его работы или приводить к ложному срабатыванию.



Чтобы исключить риск травм, обязательно соблюдайте осторожность, двигаясь на передаче R (Передача заднего хода) и используя систему помощи при движении задним ходом (RSS).



Парктроник не предназначена для того, чтобы предотвращать столкновение с небольшими или движущимися предметами. Задача системы состоит в том, чтобы предупреждать водителя, помогая ему определить наличие препятствий и избежать повреждения автомобиля. Система не всегда способна обнаружить небольшие предметы, особенно если они находятся у самой земли.



Некоторое дополнительное оборудование, например, крупные буксировочные балки, крепления для велосипедов и спортивного снаряжения и любые аксессуары, способные блокировать зону обнаружения препятствий, могут приводить к ложному срабатыванию.

Система помогает водителю, обнаруживая препятствия, когда автомобиль движется задним ходом со скоростью не более 10 км/ч. Система не действует при скорости движения более 10 км/ч, и не всегда способна выявлять имеющие сложную форму или движущиеся объекты.

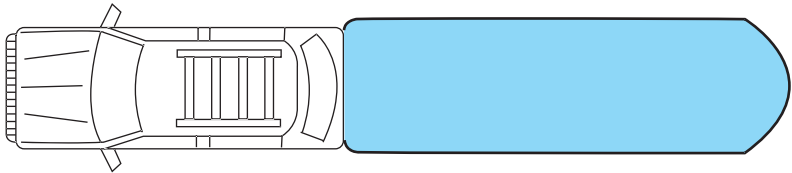

Система выявляет препятствия позади заднего бампера в радиусе примерно 5 метров при скорости более 4 км/ч, причем в зоне внешних углов бампера радиус охвата меньше. При скорости менее 4 км/ч система выявляет препятствия позади заднего бампера в радиусе примерно 3 метров, причем в зоне внешних углов бампера радиус охвата меньше. По мере приближения к препятствию увеличивается частота звукового сигнала. Когда расстояние до препятствия сокращается примерно до 45 см, звуковой сигнал становится непрерывным. Если система обнаруживает предмет, который быстро приближается к автомобилю, и требуется резкое торможение, раздается очень высокий звуковой сигнал. Если вы услышите такой сигнал во время движения задним ходом, рекомендуется немедленно сбросить скорость, чтобы звуковой сигнал стал менее частым или прекратился.

| Звуковые предупреждающие сигналы |                         |
|----------------------------------|-------------------------|
| Расстояние до препятствия        | Предупреждение          |
| Скорость более 4 км/ч            |                         |
| Не более 0,5 метров              | Непрерывный сигнал      |
| 0,5 метров – 1 метр              | Быстрые гудки           |
| 1 метр – 1,8 метров              | Средние/быстрые гудки   |
| 1,8 метров – 2,8 метров          | Средние гудки           |
| 2,8 метров – 4 метра             | Средние/медленные гудки |
| 4 метра – 6 метров               | Медленные гудки         |

| Звуковые предупреждающие сигналы |                         |
|----------------------------------|-------------------------|
| Расстояние до препятствия        | Предупреждение          |
| Скорость менее 4 км/ч            |                         |
| Не более 0,4 метров              | Непрерывный сигнал      |
| 0,4 метра – 0,9 метра            | Быстрые гудки           |
| 0,9 метров – 1,4 метра           | Средние гудки           |
| 1,4 метра – 1,9 метра            | Средние/медленные гудки |
| 1,9 метров – 2,6 метров          | Медленные гудки         |
| 2,6 метров – 5 метров            | Звукового сигнала нет   |

Система помощи при движении задним ходом активируется автоматически при переводе рычага выбора передач в положение R (Передача заднего хода), если включено зажигание. Водитель может отключить систему с помощью информационного дисплея, только когда включено зажигание и рычаг выбора передач установлен в положение R (Задний ход). Обратитесь за дополнительной информацией к разделу “Информационный дисплей” в главе “Органы управления”.

Информационный дисплей сообщает, что система отключена, и не позволяет водителю включить систему, указывая на то, что система помощи при движении задним ходом неисправна.

**Датчик-радар находится под облицовкой заднего бампера. Обязательно очищайте облицовку заднего бампера от снега, льда и комьев грязи. Загрязнения могут повлиять на точность работы системы.**

**Если задний бампер автомобиля получил повреждения, приведшие к его смещению или деформации, зона действия системы может измениться. При этом возможны неточные измерения или ложные сигналы тревоги.**

## РАБОТА ПОЛНОГО ПРИВОДА (4WD) (ПРИ НАЛИЧИИ)



Важная информация о безопасной эксплуатации автомобилей данного типа приведена в разделе “Подготовка к поездкам” этой главы.

Система полного привода (4WD) передает крутящий момент на все четыре колеса. Не следует использовать режимы 4WD High и 4WD Low на сухих дорогах с твердым покрытием. Это может привести к повреждению трансмиссии.

**Если автомобиль оснащен системой 4WD с функцией электронного переключения, и во время движения со скоростью более 5 км/ч выбирается режим пониженного диапазона полного привода (4X4 LOW), система 4WD не включается. Это нормально и не должно служить поводом для беспокойства. Работа системы описана в разделе “Включение/выключение режима пониженного диапазона полного привода 4WD Low”.**

## Индикаторы системы

- **4X4** - Этот индикатор загорается на короткое время при запуске двигателя. Индикатор горит, если выбран режим 4X4 HIGH (4WD High). **4x4**
- **4X4 LOW** - Этот индикатор загорается на короткое время при запуске двигателя. Индикатор горит, если выбран режим 4X4 LOW (4WD Low). **4x4 LOW**

## Использование системы управления полным приводом (Control Trac 4WD)

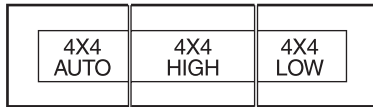

**4X4 AUTO** – Это режим привода на четыре колеса с электронным управлением. Крутящий момент передается на все колеса для формирования требуемого тягового усилия. Этот режим подходит для всех условий движения по дорогам, в частности, по сухому или мокрому дорожному полотну, по снегу и щебенке.

**4X4 HIGH (4WD High)** – Это режим блокировки привода на четыре колеса с передачей крутящего момента на все колеса автомобиля. Этот режим не предназначен для движения по сухим дорогам с твердым покрытием. Он подходит для ненастной зимней погоды и для поездок по бездорожью, например, по глубокому снегу, льду или неглубокому песку.

**4X4 LOW (4WD Low)** - Это режим блокировки привода на четыре колеса. Используйте его, когда необходима дополнительная мощность при пониженной скорости. Этот режим не рекомендуется для движения по сухим дорогам с твердым покрытием. Пользуйтесь этим режимом на бездорожье, на низкой скорости или когда требуется дополнительная мощность, например, на резком подъеме, при движении по глубокому песку или во время вытягивания лодки из воды.

### Переключение между режимами 4X4 AUTO (автоматический диапазон полного привода) и 4X4 HIGH (повышенный диапазон полного привода)

- Вы можете выбрать режим 4X4 AUTO или 4X4 HIGH на любой скорости, когда автомобиль движется вперед.

**Примечание:** Не выполняйте эту операцию, если возникает пробуксовка задних колес.

### Включение/выключение режима 4X4 LOW (пониженный диапазон полного привода)

1. Полностью остановите автомобиль.
2. Выжмите педаль тормоза.

3. Установите коробку передач в положение N (Нейтральное положение).
4. Выберите желаемый режим 4WD.
  - Если вы включаете режим 4X4 LOW (пониженный диапазон полного привода), дождитесь **включения** индикатора 4X4 LOW на панели управления. Это подтверждает завершение переключения.
  - Если вы выключаете режим 4X4 LOW (пониженный диапазон полного привода), дождитесь **выключения** индикатора 4X4 LOW на панели управления. Это подтверждает завершение переключения.

### **Поездки по бездорожью на грузовых и внедорожных автомобилях**

Полноприводные автомобили имеют специальную комплектацию, предусмотренную для движения по песку, снегу, грязи и пересеченной местности, причем по своим эксплуатационным характеристикам ваш автомобиль несколько отличается от обычных автомобилей и при движении по дорогам, и при поездках по бездорожью.

### ***В чем отличие вашего автомобиля от других автомобилей***

Грузовые и внедорожные автомобили могут отличаться от автомобилей других категорий. Ваш автомобиль может быть больше по высоте, что позволяет ему двигаться по пересеченной местности без риска застревания или повреждения элементов днища кузова.

Из-за отличий, благодаря которым ваш автомобиль столь универсален, изменяются по сравнению с обычными легковыми автомобилями и приемы управления.

Непрерывно удерживайте рулевое колесо, особенно во время движения по рельефной местности.

Поскольку внезапные изменения рельефа местности могут привести к резкому перемещению рулевого колеса, удерживайте рулевое колесо с наружной стороны. Не удерживайте рулевое колесо за спицы.

Соблюдайте осторожность, чтобы исключить возможность повреждения автомобиля невидимыми препятствиями, например, крупными валунами или кочками.

Перед началом движения вам следует обследовать местность или изучить карту. Заранее продумайте будущий маршрут. Для поддержания контроля над рулевым управлением и тормозной системой автомобиля необходимо, чтобы все четыре колеса соприкасались с землей и вращались без соскальзывания или пробуксовки.

### ***Основные принципы***

- Не используйте режимы 4WD High и 4WD Low на сухих дорогах с твердым покрытием. Это приведет к появлению чрезмерных шумов, увеличению износа шин, повышению расхода топлива и может вызвать повреждение элементов трансмиссии. Режимы 4WD предназначены только для использования при постоянном движении по скользкому или рыхлому грунту.
- Снижайте скорость при наличии сильного бокового ветра, который может изменить нормальные характеристики управляемости автомобиля.
- Соблюдайте особую осторожность, если поверхность, по которой вы двигаетесь, скользкая из-за наличия рыхлого песка, воды, гравия, снега или льда.



## **Если автомобиль съезжает с дорожного полотна**

- Если автомобиль съезжает с дорожного полотна, сбросьте скорость, избегая при этом резко задействования тормозной системы, и плавно выкрутите обратно на дорогу (только после того как автомобиль снизит скорость). Возвращая автомобиль на дорогу, не поворачивайте рулевое колесо слишком резко.
- Возможно, будет более безопасно, если автомобиль останется на кромке дорожного полотна и постепенно снизит скорость до возврата на твердую поверхность дороги. Если вы не снизите скорость или слишком резко или сильно повернете рулевое колесо, вы можете потерять контроль над автомобилем.
- Во многих ситуациях менее рискованно наехать на небольшой предмет, например, отражатель на обочине автомагистрали, и причинить автомобилю мелкие повреждения, чем пытаться резко вывернуть на дорогу. В этом случае автомобиль может съехать вбок, выйти из-под контроля или опрокинуться. Помните: вам прежде всего необходимо заботиться о собственной безопасности и о безопасности окружающих.



Автомобили с высоким центром тяжести, в частности, внедорожные и полноприводные автомобили, имеют иные особенности управления по сравнению с автомобилями, имеющими низкий центр тяжести. Внедорожные и полноприводные автомобили по своей конструкции не предназначены для поворотов на столь же высоких скоростях, что и легковые автомобили, еще в меньшей степени чем спортивные автомобили с низкой подвеской предназначены для удовлетворительных поездок по бездорожью. Управляя такими автомобилями, избегайте крутых поворотов, чрезмерно высокой скорости движения и резких маневров. Неосторожное управление автомобилем может повысить риск потери контроля над автомобилем, опрокидывания, травм и гибели.

## **Управление автомобилем (Глубокий снег/грязь)**

Если ваш автомобиль застревает в грязи или в снегу, его можно раскатать, попеременно выбирая передачу, обеспечивающую движение вперед, и передачу заднего хода с равномерными интервалами между переключениями. Выбрав каждую передачу, слегка нажимайте на педаль акселератора.

**Не раскатывайте автомобиль, если двигатель не прогрет до нормальной рабочей температуры, поскольку это может привести к повреждению коробки передач.**

**Не раскатывайте автомобиль дольше нескольких минут, поскольку это может привести к повреждению коробки передач и шин или к перегреву двигателя.**



Не допускайте пробуксовки колес на скорости более 56 км/ч. Это может привести к повреждению шин и травмированию пассажиров или окружающих.

## Экстренные маневры

- В экстренной ситуации, если неизбежен внезапный резкий поворот, не прикладывайте чрезмерных усилий, поворачивайте рулевое колесо только с такой скоростью и на такое расстояние, которые необходимы, чтобы избежать опасности. Чрезмерные усилия, прикладываемые к рулевому управлению, приведут только к ослаблению контроля над автомобилем. Кроме этого, если необходимо скорректировать скорость движения автомобиля, изменяйте давление на педаль акселератора и/или педаль тормоза плавно. Избегайте резких поворотов рулевого колеса, ускорения или торможения, которые могут создать риск потери контроля над автомобилем, опрокидывания автомобиля и/или получения травм. Используйте всю доступную поверхность дороги, чтобы вернуть автомобиль на безопасную траекторию движения.
- В случае экстренной остановки старайтесь избегать пробуксовки колес и не делайте никаких резких движений рулевым колесом.



Автомобили с высоким центром тяжести, в частности, внедорожные и полноприводные автомобили, имеют иные особенности управления по сравнению с автомобилями, имеющими низкий центр тяжести. Внедорожные и полноприводные автомобили по своей конструкции не предназначены для поворотов на столь же высоких скоростях, что и легкие автомобили, еще в меньшей степени чем спортивные автомобили с низкой подвеской предназначены для удовлетворительных поездок по бездорожью. Управляя такими автомобилями, избегайте крутых поворотов, чрезмерно высокой скорости движения и резких маневров. Неосторожное управление автомобилем может повысить риск потери контроля над автомобилем, опрокидывания, травм и гибели.

- Если меняется характер поверхности (например, автомобиль съезжает с бетонной дороги на грунтовую), изменяется реакция автомобиля на маневры (команды рулевого управления, ускорение или торможение). В таких случаях так же избегайте резких маневров.

## Парковка

В некоторых полноприводных автомобилях, когда раздаточная коробка находится в положении N (Нейтральное положение), двигатель и коробка передач отсоединены от остальных элементов трансмиссии. Поэтому возможно свободное качение автомобиля, даже если автоматическая коробка передач находится в положении P (Парковка) или выбрана передача в механической коробке передач. Не оставляйте автомобиль без присмотра, если раздаточная коробка находится в положении N (Нейтральное положение). Обязательно полностью задействуйте стояночный тормоз и выключайте зажигание, покидая автомобиль.



Обязательно задействуйте стояночный тормоз и следите за тем, чтобы рычаг выбора передач был зафиксирован в положении P (Парковка). Покидая автомобиль, обязательно переводите ключ зажигания в положение LOCK и извлекайте ключ из замка зажигания.



Если стояночный тормоз полностью отпущен, и при этом продолжает гореть сигнализатор тормозной системы, это может указывать на неполадки в тормозной системе. Обратитесь к обслуживающему вас авторизованному дилеру.

## **Система полного привода (4WD)**

Система полного привода (4WD) использует при движении автомобиля все четыре колеса. Это повышает тяговое усилие, позволяя совершать на вашем автомобиле поездки по такой местности и в таких условиях движения, к которым не приспособлены автомобили с приводом на два колеса.

Крутящий момент передается через раздаточную коробку на все четыре колеса автомобиля. В полноприводных автомобилях раздаточная коробка дает возможность при необходимости выбрать режим полного привода 4WD.

Информация о работе раздаточной коробки и о процедурах переключения приведена в главе “*Управление автомобилем*”. Информация об обслуживании раздаточной коробки приведена в главе “*Обслуживание и технические характеристики*”. Внимательно изучите эту информацию перед началом эксплуатации автомобиля.

## **Нормальные характеристики**

В некоторых полноприводных автомобилях при первом переключении из режима привода на два колеса в режим 4x4 во время движения может в течение короткого времени раздаваться металлический звук. Этот звук возникает при наборе оборотов передней трансмиссией и задействовании ступиц с автоматической блокировкой и не должен служить причиной для беспокойства.

## **Движение по песку**

При движении по песку старайтесь, чтобы все четыре колеса находились на наиболее твердом участке колеи. Не уменьшайте давление в шинах. Вместо этого выбирайте пониженную передачу и поддерживайте постоянную скорость движения. Нажимайте на педаль акселератора медленно и избегайте пробуксовки колес.

**Примечание:** Если ваш автомобиль оснащен системой контроля давления в шинах, индикатор системы может загораться в зависимости от того, какой объем воздуха выпущен из шин и/или от продолжительности движения автомобиля при таких условиях.

Старайтесь не набирать слишком высокую скорость, поскольку инерция движения автомобиля может привести к застреванию автомобиля, после которого вам, возможно, потребуются посторонняя помощь. Помните: если вы будете управлять автомобилем осторожно, сохранится возможность движения задним ходом по той же траектории.

## **Движение по грязи и по воде**

Если вам необходимо преодолеть глубокую водную преграду, двигайтесь с медленной скоростью. Во время движения по воде возможно снижение тягового усилия или тормозной способности.

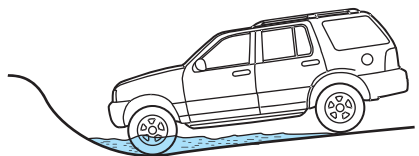

Пересекая водную преграду, определите ее глубину. По возможности избегайте водных преград, глубина которых выше нижней границы ступиц колес, и двигайтесь с медленной скоростью. При проникновении влаги в систему зажигания двигатель может заглохнуть.

После преодоления водной преграды обязательно проверяйте работу тормозной системы. Влажные фрикционные элементы тормозов неспособны останавливать автомобиль столь же эффективно, как сухие. Просушивание фрикционных элементов тормозных колодок можно ускорить, прикладывая к педали тормоза легкое давление во время движения с медленной скоростью.

Двигаясь по грязи, избегайте резкого изменения скорости или направления движения автомобиля. Даже полноприводные автомобили могут утратить тяговое усилие, двигаясь по глубокой грязи. Как и при движении по песку, нажимайте на педаль акселератора медленно и избегайте пробуксовки колес. Если автомобиль соскальзывает вбок, поворачивайте рулевое колесо в направлении соскальзывания, пока не восстановится контроль над автомобилем.

Если произошло погружение коробки передач, раздаточной коробки или переднего моста в воду, следует проверить и, если необходимо, заменить соответствующие рабочие жидкости.

### **Пересечение глубокой водной преграды может привести к повреждению коробки передач.**

Если произошло погружение переднего или заднего моста в воду, смазку заднего моста следует заменить.

После движения по грязи очистите грязь, налипшую на вращающиеся карданные валы и шины. Налипание большого количества грязи на шины и вращающиеся карданные валы вызывает дисбаланс, который может привести к повреждению элементов ходовой части.

### ***Движение по холмистой или наклонной местности***

Хотя из-за наличия естественных препятствий может оказаться необходимым подъем или спуск с холма или крутого склона по диагональной траектории, обязательно попытайтесь двигаться прямо вверх или прямо вниз. **Избегайте поперечных траекторий движения и поворотов на крутых склонах.** Опасность заключается в возможной потере тягового усилия, соскальзывании вбок и опрокидывании. Если необходимо пересечь холм, обязательно определите будущий маршрут заранее. Перед тем как преодолеть вершину холма, изучите рельеф противоположного склона. Не двигайтесь по склону холма задним ходом без помощи другого человека, который будет корректировать прохождение сложных участков.

При подъеме на крутой склон желательно начинать движение на пониженной передаче, а не переключаться на пониженную передачу после начала подъема. Это уменьшает нагрузку на двигатель и вероятность того, что двигатель заглохнет.

Если двигатель заглохнет, не пытайтесь повернуть, потому что это может привести к опрокидыванию автомобиля. Лучше добраться задним ходом до безопасного места.

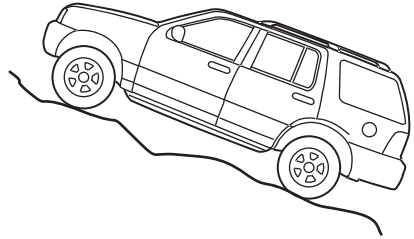

На колеса должен подаваться именно такой крутящий момент, который необходим для подъема по склону. Чрезмерно высокий крутящий момент приведет к соскальзыванию, пробуксовке колес или потере тягового усилия, в результате чего будет потерян контроль над автомобилем.

Спускаясь с холма, выбирайте ту же передачу, которую вы использовали во время подъема, чтобы избежать неоправданной нагрузки на тормозную систему и перегрева фрикционных элементов тормозов. Не выбирайте во время спуска нейтральное положение; вместо этого выключите повышающую передачу или вручную переключитесь на пониженную передачу. Спускаясь по крутому склону, избегайте внезапного резкого торможения, поскольку это может привести к потере контроля над автомобилем.

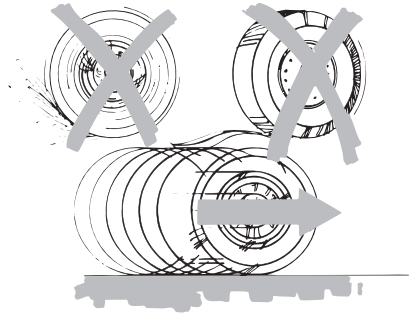

Когда вы резко тормозите, передние колеса утрачивают способность вращаться, и, если колеса не вращаются, автомобиль не реагирует на команды рулевого управления. Для того чтобы рулевое управление функционировало, необходимо, чтобы передние колеса вращались. Быстрое кратковременное нажатие и отпускание педали тормоза поможет вам сбросить скорость, сохраняя контроль над рулевым управлением.

Если автомобиль оснащен антиблокировочной системой тормозов, нажимайте на педаль тормоза плавно и твердо. Не допускается многократно нажимать и отпускать педаль тормоза.

## ***Движение по снегу и льду***

Полноприводный автомобиль имеет преимущества перед автомобилем с приводом на два колеса при движении по снегу и льду, хотя он так же, как и любой другой автомобиль может попасть в занос.

Если на заснеженной или обледеневшей дороге автомобиль начинает скользить, поворачивайте рулевое колесо в направлении соскальзывания до восстановления контроля над автомобилем.

Двигаясь по снегу или льду, избегайте внезапных нажатий на педаль акселератора и резких изменений направления движения. При трогании неподвижного автомобиля нажимайте на педаль акселератора медленно и плавно.

Кроме этого, избегайте резкого торможения. Хотя полноприводный автомобиль по сравнению с автомобилем с приводом на два колеса способен быстрее разогнаться на заснеженной или обледеневшей дороге, он не может останавливаться быстрее, поскольку, как и в других автомобилях, торможение происходит во всех четырех колесах. Не теряйте бдительность и учитывайте дорожную обстановку.

Поддерживайте достаточную для остановки дистанцию между вашим автомобилем и другими автомобилями. Двигайтесь на менее высокой скорости и, если это оправданно, выбирайте пониженную передачу. При экстренном торможении избегайте блокировки колес. Используйте прием “сжатия”: нажимайте на педаль тормоза, плавно увеличивая давление. При этом колеса притормаживаются, но продолжают вращаться, и вы можете поворачивать рулевое колесо в желаемом направлении. Если колеса блокируются, отпустите педаль тормоза и снова примените прием “сжатия”. Если ваш автомобиль оснащен антиблокировочной системой тормозов, действующей на четыре колеса, следует нажимать на педаль тормоза плавно и твердо. Не допускается многократно нажимать и отпускать педаль тормоза. Дополнительная информация о работе антиблокировочной системы тормозов приведена в разделе “Тормозная система” этой главы.

Поездки на полноприводном автомобиле не допускаются, если цепи противоскольжения установлены только на передние колеса и не установлены на задние колеса. Это может привести к заносу задней части автомобиля во время торможения.

### **Обслуживание и внесение изменений в конструкцию автомобиля**

При разработке и испытании систем подвески и рулевого управления вашего автомобиля предусматривается прогнозируемое поведение при различных вариантах загрузки и устойчивая грузоподъемность. По этой причине компания Ford настоятельно рекомендует не вносить модификации, в частности, не устанавливать и не снимать элементы (в том числе комплекты для увеличения дорожного просвета и стабилизаторы) и не использовать запчасти, не соответствующие исходной заводской комплектации.

Внесение любых изменений, связанных с подъемом центра тяжести автомобиля, может повысить риск опрокидывания в случае потери контроля над автомобилем.

Компания Ford рекомендует соблюдать осторожность при большой загрузке автомобиля или при наличии дополнительного оборудования (например, лестниц или багажных отсеков со съёмными чехлами).

Невыполнение предписанного профилактического обслуживания может аннулировать гарантию, повысить стоимость ремонтных работ, ухудшить эксплуатационные характеристики и функциональные возможности автомобиля, повлиять на безопасность водителя и пассажиров. Рекомендуется периодически проверять состояние элементов шасси, если автомобиль интенсивно эксплуатируется на бездорожье.

## ПРЕОДОЛЕНИЕ ВОДНЫХ ПРЕГРАД

Если вам необходимо преодолеть глубокую водную преграду, двигайтесь с очень медленной скоростью, особенно если вам неизвестна ее глубина.

Не преодолевайте водные преграды, глубина которых выше нижней границы ступиц колес (для грузовиков) или дисков колес (для легковых автомобилей).

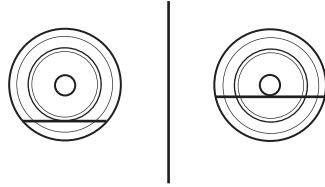

Во время движения по воде тяговое усилие и эффективность тормозов автомобиля могут быть ограничены. Вода также может проникнуть в воздухозаборную систему двигателя и привести к значительным повреждениям двигателя или к заглоханию двигателя. **Если при преодолении глубокой водной преграды вентиляционный трубопровод коробки передач погружается в воду, возможно проникновение воды внутрь коробки передач и возникновение внутренних повреждений коробки передач.**

**Преодолев водную преграду, обязательно просушите фрикционные элементы тормозов, слегка надавливая на педаль тормоза во время движения с медленной скоростью.** Влажные фрикционные элементы тормозов не способны останавливать автомобиль столь же эффективно, как сухие.

### АВАРИЙНАЯ СВЕТОВАЯ СИГНАЛИЗАЦИЯ

Кнопка аварийной световой сигнализации находится на рулевой колонке, позади рулевого колеса.

Аварийная световая сигнализация действует независимо от наличия в замке ключа зажигания и его положения.

Нажмите на кнопку. Замигают все лампы передних и задних указателей поворота. Для выключения аварийной световой сигнализации нажмите на кнопку еще раз. Используйте аварийную световую сигнализацию, если ваш автомобиль неисправен и создает угрозу безопасности других участников движения.

**Примечание:** Длительная работа аварийной световой сигнализации может привести к разрядке аккумулятора.

### АВАРИЙНЫЙ ВЫКЛЮЧАТЕЛЬ ТОПЛИВНОГО НАСОСА

Выключатель топливного насоса предназначен для остановки электрического топливного насоса в случае, если автомобиль получает сильный удар.

Если после столкновения коленчатый вал двигателя проворачивается, но двигатель автомобиля не запускается, возможно, сработал аварийный выключатель топливного насоса.

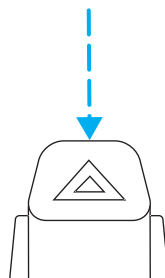



Аварийный выключатель топливного насоса находится в нише для ног со стороны пассажира, под подвижной панелью.

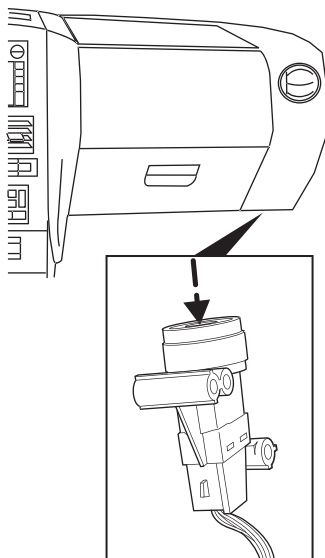

Для переустановки аварийного выключателя топливного насоса выполните описанную ниже процедуру.

1. Переведите ключ зажигания в положение OFF.
2. Проверьте топливную систему на наличие протечек.
3. Если очевидные протечки отсутствуют, переустановите аварийный выключатель топливного насоса, нажав на кнопку переустановки.
4. Переведите ключ зажигания в положение ON. Выждите несколько секунд и возвратите ключ зажигания в положение OFF.
5. Еще раз проверьте топливную систему на наличие протечек.

## ПЛАВКИЕ ПРЕДОХРАНИТЕЛИ И РЕЛЕ

### Плавкие предохранители

Если электрические элементы автомобиля не работают, причиной этого может быть перегорание плавкого предохранителя. На перегорание плавкого предохранителя указывает обрыв нити. Перед заменой любых электрических элементов проверяйте соответствующие плавкие предохранители.

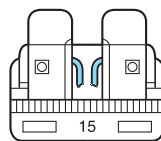

## ЭКСТРЕННЫЕ СИТУАЦИИ НА ДОРОГЕ

**Примечание:** Обязательно заменяйте перегоревший предохранитель новым предохранителем, имеющим предписанные номинальные характеристики. Использование плавкого предохранителя, рассчитанного на более высокий ток, может привести к значительному повреждению электропроводки и к возгоранию.

### **Номинал и цвет стандартных плавких предохранителей**

| ЦВЕТ                   |                       |                            |                        |                                  |
|------------------------|-----------------------|----------------------------|------------------------|----------------------------------|
| Номинал предохранителя | Предохранители “мини” | Стандартные предохранители | Предохранители “макси” | Кассетные предохранители “макси” |
| 2А                     | Серый                 | Серый                      | —                      | —                                |
| 3А                     | Фиолетовый            | Фиолетовый                 | —                      | —                                |
| 4А                     | Розовый               | Розовый                    | —                      | —                                |
| 5А                     | Бежевый               | Бежевый                    | —                      | —                                |
| 7,5А                   | Коричневый            | Коричневый                 | —                      | —                                |
| 10А                    | Красный               | Красный                    | —                      | —                                |
| 15А                    | Синий                 | Синий                      | —                      | —                                |
| 20А                    | Желтый                | Желтый                     | Желтый                 | Синий                            |
| 25А                    | Бесцветный            | Бесцветный                 | —                      | —                                |
| 30А                    | Зеленый               | Зеленый                    | Зеленый                | Розовый                          |
| 40А                    | —                     | —                          | Оранжевый              | Зеленый                          |
| 50А                    | —                     | —                          | Красный                | Красный                          |
| 60А                    | —                     | —                          | Синий                  | Желтый                           |
| 70А                    | —                     | —                          | Бежевый                | —                                |
| 80А                    | —                     | —                          | Бесцветный             | —                                |

## Панель плавких предохранителей, расположенная в пассажирском салоне

Эта панель плавких предохранителей расположена под панелью управления со стороны водителя.

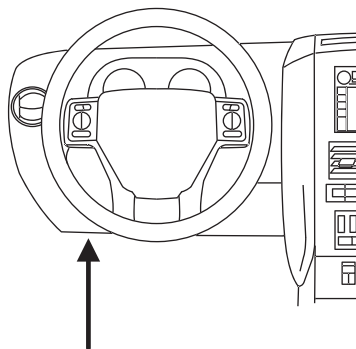

Для снятия плавкого предохранителя используйте съемник, закрепленный на корпусе панели плавких предохранителей.

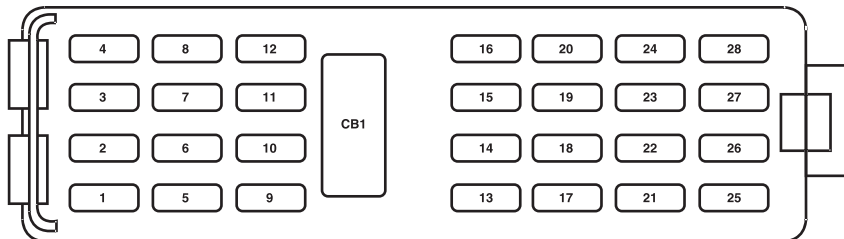

Плавкие предохранители имеют следующую кодировку:

| Местоположение плавкого предохранителя/реле | Номинал предохранителя | Панель плавких предохранителей в пассажирском салоне   |
|---|------------------------|--|
| 1   | 20А                    | Люк крыши, регулируемые педали, модуль DSM, электродвигатель поясничной опоры с функцией запоминания положения |
| 2   | 5А                     | Питание микроконтроллера (SJB)   |
| 3   | 20А                    | Радиоприемник  |
| 4   | 20А                    | Разъем OBD II  |
| 5   | 5А                     | Люк крыши  |

## ЭКСТРЕННЫЕ СИТУАЦИИ НА ДОРОГЕ

| Местоположение плавкого предохранителя/реле | Номинал предохранителя | Панель плавких предохранителей в пассажирском салоне  |
|---|------------------------|---|
| 6   | 20А                    | Электродвигатель стеклоподъемника, отпирание/запирание дверей   |
| 7   | 15А                    | Стоп-сигналы, указатели поворота прицепа  |
| 8   | 15А                    | Питание переключателя зажигания, PATS   |
| 9   | 2А                     | 6R TCM/PCM (положения RUN/START зажигания), реле топливного насоса  |
| 10  | 5А                     | Реле положений RUN/ACC переднего стеклоочистителя в PDB   |
| 11  | 5А                     | Включение радиоприемника  |
| 12  | 5А                     | Положения RUN/ACC заднего стеклоочистителя, реле зарядки аккумулятора прицепа в PDB, радиоприемник  |
| 13  | 15А                    | Обогрев зеркал, индикатор размораживания заднего стекла системы климат-контроля с ручным управлением  |
| 14  | 20А                    | Звуковой сигнал   |
| 15  | 10А                    | Фонари заднего хода   |
| 16  | 10А                    | Фонари заднего хода прицепа   |
| 17  | 10А                    | RCM, лампа PAD, модуль OCS  |
| 18  | 10А                    | Система помощи при движении задним ходом, переключатель IVD, IVD, модуль 4x4, переключатель 4x4, переключатели обогрева сидений, компас, электрохроматическое зеркало, дополнительная система климат-контроля |
| 19  | —                      | Не используется   |
| 20  | 10А                    | Система климат-контроля, управляемая вручную, DEATS, блокировка переключения передач в зависимости от положения педали тормоза  |
| 21  | —                      | Не используется   |

## ЭКСТРЕННЫЕ СИТУАЦИИ НА ДОРОГЕ

| Местоположение плавкого предохранителя/реле | Номинал предохранителя | Панель плавких предохранителей в пассажирском салоне   |
|---|------------------------|--|
| 22  | 15А                    | Блокировка переключения передач в зависимости от положения педали тормоза, двухцветные стоп-сигналы, CHMSL, все указатели поворота   |
| 23  | 15А                    | Лампы освещения салона, лампы наружной подсветки, функция энергосбережения аккумулятора, подсветка панели приборов, система Homelink |
| 24  | 10А                    | Щиток приборов, светодиод системы противогололедной сигнализации   |
| 25  | 15А                    | Стояночные фонари прицепа, модуль электронных тормозов прицепа   |
| 26  | 15А                    | Подсветка номерного знака/задний стояночный фонарь, передние стояночные фонари, система климат-контроля, управляемая вручную         |
| 27  | 15А                    | Трехцветные стоп-сигналы   |
| 28  | 10А                    | Управляемая вручную система DEATC  |
| CB1   | 25А                    | Стеклоподъемники   |

Эти реле находятся на стороне панели плавких предохранителей, расположенной в пассажирском салоне. Для обслуживания этих реле обращайтесь к авторизованному дилеру.

| Местоположение плавкого предохранителя/реле | Описание               |
|---|------------------------|
| Реле 1                                      | Функция задержки ACC   |
| Реле 2                                      | Обогрев заднего стекла |
| Реле 3                                      | Стояночные фонари      |
| Реле 4                                      | RUN/START              |

### Электрораспределительная коробка

Электрораспределительная коробка расположена в моторном отделении. В электрораспределительной коробке находятся плавкие предохранители, защищающие основные электрические системы вашего автомобиля от перегрузок.

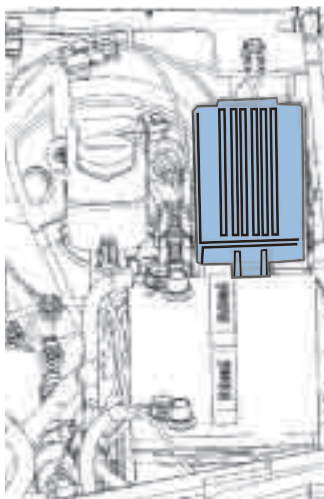

Перед обслуживанием плавких предохранителей обязательно отсоединяйте аккумулятор.



Для снижения риска поражения электрическим током перед подсоединением аккумулятора или доливкой рабочих жидкостей в бачки обязательно устанавливайте на место крышку электрораспределительной коробки.

Если аккумулятор был отсоединен, а затем снова подсоединен, обратитесь к разделу “Аккумулятор” в главе “Обслуживание и технические характеристики”.

## ЭКСТРЕННЫЕ СИТУАЦИИ НА ДОРОГЕ

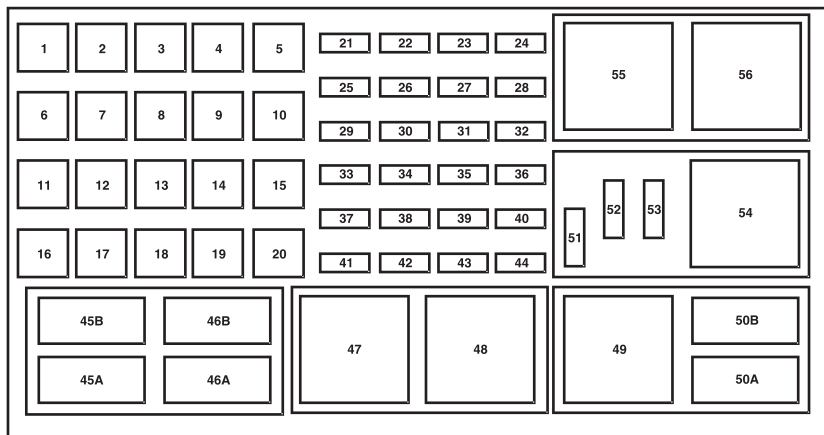

Сильноточные плавкие предохранители имеют следующую кодировку:

| Местоположение плавкого предохранителя/реле | Номинал предохранителя | Электрораспределительная коробка          |
|---|------------------------|---|
| 1   | 50A**                  | БАТТ 2 (SJB)                              |
| 2   | 50A**                  | БАТТ 3 (SJB)                              |
| 3   | 50A**                  | БАТТ 1 (SJB)                              |
| 4   | 30A**                  | Топливный насос, форсунки                 |
| 5   | 30A**                  | Сиденье третьего ряда (левая сторона)     |
| 6   | 40A**                  | Модуль IVD                                |
| 7   | 40A**                  | Модуль управления силовым агрегатом (PCM) |
| 8   | 40A**                  | Обогрев лобового стекла (левая сторона)   |
| 9   | 40A**                  | Обогрев лобового стекла (правая сторона)  |
| 10  | 30A**                  | Электропривод сиденья (правая сторона)    |
| 11  | 30A**                  | Стартер                                   |

## ЭКСТРЕННЫЕ СИТУАЦИИ НА ДОРОГЕ

| Местоположение плавкого предохранителя/реле | Номинал предохранителя | Электрораспределительная коробка                              |
|---|------------------------|---|
| 12  | 30А**                  | Сиденье третьего ряда (правая сторона)                        |
| 13  | 30А**                  | Зарядное устройство аккумулятора буксировки прицепа           |
| 14  | 30А**                  | Сиденья с функцией запоминания положения (DSM)                |
|   | 40А**                  | Сиденья без функции запоминания положения                     |
| 15  | 40А**                  | Обогрев заднего стекла, обогрев зеркал                        |
| 16  | 40А**                  | Электродвигатель вентилятора обдува                           |
| 17  | 30А**                  | Электронные тормоза прицепа                                   |
| 18  | 30А**                  | Электродвигатель вспомогательного вентилятора обдува          |
| 19  | 30А**                  | Подножки  |
| 20  | —                      | Не используется   |
| 21  | 20А*                   | Заднее гнездо электропитания                                  |
| 22  | 30А*                   | Сабвуфер  |
| 23  | 30А*                   | 4x4   |
| 24  | 10А*                   | Модуль управления силовым агрегатом (PCM) KAP, вентиляция CAN |
| 25  | 20А*                   | Переднее гнездо электропитания/Прикуриватель                  |
| 26  | 20А*                   | Модуль 4x4  |
| 27  | 20А*                   | 6R – Модуль коробки передач                                   |
| 28  | 20А*                   | Обогрев сидений, электропривод зеркал                         |
| 29  | 20А*                   | Фары (правая сторона)   |
| 30  | 25А*                   | Задний стеклоочиститель                                       |
| 31  | 15А*                   | Противотуманные фары/фонари                                   |
| 32  | 5А*                    | Электропривод зеркал  |



## ЭКСТРЕННЫЕ СИТУАЦИИ НА ДОРОГЕ

| Местоположение плавкого предохранителя/реле | Номинал предохранителя | Электрораспределительная коробка  |
|---|------------------------|---|
| 33  | 30А                    | Модуль IVD  |
| 34  | 20А*                   | Фары (левая сторона)  |
| 35  | 10А*                   | Муфта АС  |
| 36  | —                      | Не используется   |
| 37  | 30А*                   | Передний стеклоочиститель   |
| 38  | 15А*                   | 5R – Коробка передач  |
| 39  | 15А*                   | Электропитание PCM  |
| 40  | 15А*                   | Муфта вентилятора, клапан PCV, реле муфты АС, вентилятор GCC  |
| 41  | 15А*                   | SDARS/DVD   |
| 42  | 15А*                   | Резервный переключатель тормозов, EVMV, MAFS, HEGO, EVR, VCT1, VCT2, CMCV, CMS                                |
| 43  | 15А*                   | Катушка в сборе со свечой зажигания (только двигатель 4.6L), стойка катушки зажигания (только двигатель 4.0L) |
| 44  | 15А*                   | Форсунки  |
| 45А   | —                      | Не используется   |
| 45В   | —                      | Реле вентилятора GCC  |
| 46А   | —                      | Не используется   |
| 46В   | —                      | Не используется   |
| 47  | —                      | Реле переднего стеклоочистителя   |
| 48  | —                      | Реле PCM  |
| 49  | —                      | Реле топливного насоса  |
| 50А   | —                      | Реле противотуманных фар/фонарей  |
| 50В   | —                      | Реле муфты АС   |
| 51  | —                      | Не используется   |
| 52  | —                      | Муфта А/С (диод)  |

## ЭКСТРЕННЫЕ СИТУАЦИИ НА ДОРОГЕ

| Местоположение плавкого предохранителя/реле           | Номинал предохранителя | Электрораспределительная коробка               |
|---|------------------------|--|
| 53  | —                      | Не используется                                |
| 54  | —                      | Реле зарядного устройства аккумулятора прицепа |
| 55  | —                      | Реле стартера                                  |
| 56  | —                      | Реле вентилятора обдува                        |
| * Предохранители “мини”. ** Кассетные предохранители. |                        |  |

### ЗАМЕНА КОЛЕС

Если шина спустится во время движения:

- не нажимайте на педаль тормоза резко;
- снижайте скорость постепенно;
- крепко удерживайте рулевое колесо;
- медленно доберитесь до безопасного участка на обочине дороги.

**Примечание:** Если установлено запасное колесо, горит индикатор системы контроля давления в шинах (TPMS). Для восстановления полной работоспособности системы необходимо, чтобы на всех колесах были установлены датчики контроля давления.

Чтобы исключить риск повреждения датчика TPMS, ремонт шины должен выполнить авторизованный дилер. Обратитесь к разделу “Замена шин с датчиками TPMS” в главе “Шины, колеса и загрузка”. Как можно скорее установите вместо запасного колеса штатное колесо.



Применение герметиков для шин может привести к повреждению шин. Кроме этого, герметики могут повредить систему контроля давления в шинах, и пользоваться ими не следует.



Важную дополнительную информацию вы найдете в разделе “Система контроля давления в шинах (TPMS)” главы “Шины, колеса и загрузка”. Если датчик контроля давления в шинах поврежден, он перестает работать.

## Запасная шина/колесо другой конструкции



Несоблюдение приведенных рекомендаций может повысить риск утраты контроля над автомобилем, получения травм и гибели.

**Примечание:** Перед поездкой с установленным запасным колесом/шиной отключите электропривод подножек (при наличии). Обратитесь за дополнительной информацией к разделу “Подножки” в главе “Органы управления”.

Если автомобиль оснащен запасным колесом/шиной другой конструкции, они предназначены только для временного использования. Это означает, что используемое запасное колесо/шину следует как можно скорее заменить колесом/шиной, которые по размеру и типу соответствуют колесам и шинам, предусмотренным компанией Ford в исходной комплектации автомобиля. Если запасное колесо или шина другой конструкции повреждены, их следует заменить, а не ремонтировать.

Запасное колесо/шина другой конструкции - это запасное колесо и/или шина, которые по диаметру и/или ширине отличаются от шин и колес автомобиля. Возможны три варианта:

1. **Запасное колесо уменьшенного размера, тип “Т”:** Обозначение этой запасной шины начинается с буквы “Т”, которая обозначает типоразмер, причем на боковой стенке может быть отлито “Temporary Use Only” (“Только для временного использования”).

2. **Полноразмерное запасное колесо другой конструкции с ярлыком:** На ярлыке указано: “THIS TIRE AND WHEEL FOR TEMPORARY USE ONLY” (“Эта шина и колесо предназначены только для временного использования”).

Во время поездок с установленным запасным колесом/шиной другой конструкции **не допускается:**

- Превышать скорость 80 км/ч.
- Превышать максимальную нагрузку на автомобиль, которая указана на сертификационном ярлыке безопасности.
- Буксировать прицеп.
- Устанавливать цепи противоскольжения на тот мост автомобиля, на котором установлено запасное колесо/шина другой конструкции.
- Устанавливать несколько запасных колес/шин другой конструкции одновременно.
- Пользоваться коммерческим моечным оборудованием.
- Пытаться отремонтировать запасную шину другой конструкции.

Если запасная шина одного из указанных выше типов установлена на любое колесо автомобиля, могут ухудшиться:

- управляемость, устойчивость и тормозная способность автомобиля;
- уровень комфорта и шума;
- дорожный просвет и возможность парковки у бордюра;
- управляемость автомобиля в зимний период;
- управляемость автомобиля в сырую погоду.

Если автомобиль оснащен системой 4WD, не рекомендуется использовать режимы 4WD, когда установлено временное запасное колесо. Если требуется использовать режим 4WD, не превышайте скорость 16 км/ч и расстояние 80 км.

### 3. Полноразмерное запасное колесо другой конструкции без ярлыка

Во время поездок с установленным полноразмерным запасным колесом/шиной другой конструкции **не допускается**:

- Превышать скорость 113 км/ч.
- Устанавливать несколько запасных колес/шин другой конструкции одновременно.
- Пользоваться коммерческим моечным оборудованием.
- Устанавливать цепи противоскольжения на тот мост автомобиля, на котором установлено запасное колесо/шина другой конструкции.

Использование полноразмерного запасного колеса/шины другой конструкции может ухудшить или снизить:

- управляемость, устойчивость и тормозная способность автомобиля;
- уровень комфорта и шума;
- дорожный просвет и возможность парковки у бордюра;
- управляемость автомобиля в зимний период;
- управляемость автомобиля в сырую погоду;
- эффективность работы привода на четыре колеса (если применимо);
- выравнивание нагрузки на подвеску (если применимо).

Во время поездки с установленным полноразмерным колесом/шиной другой конструкции следует проявлять особое внимание, если вы:

- Буксируете прицеп.
- Управляете автомобилем с жилым отсеком.
- Управляете автомобилем с загруженной багажной полкой.

Если установлено полноразмерное запасное колесо/шина другой конструкции, управляйте автомобилем осторожно и как можно скорее обратитесь за квалифицированной помощью.

## Остановка и предотвращение отката автомобиля

1. Если шина спустится во время движения, не нажимайте на педаль тормоза резко. Снижайте скорость постепенно. Крепко удерживая рулевое колесо, медленно доберитесь до безопасного участка на обочине дороги.

2. Припаркуйте автомобиль на ровной горизонтальной поверхности, включите аварийную световую сигнализацию и задействуйте стояночный тормоз.

3. Установите рычаг выбора передач в положение P (Парковка) и выключите двигатель.

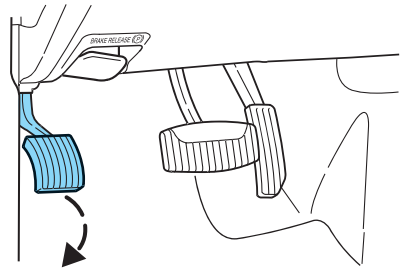

Когда одно из задних колес приподнято над землей, коробка передач не способна самостоятельно удержать автомобиль от перемещения или соскальзывания с домкрата, даже если рычаг выбора передач установлен в положение P (Парковка).

4. Выключите электропривод подножек (при наличии). Обратитесь за дополнительной информацией к разделу “Подножки” в главе “Органы управления”.

**Примечание:** не допускается, чтобы во время подъема автомобиля при помощи домкрата в салоне находились пассажиры.

5. Закрепите диагонально противоположное колесо при помощи упора для колеса, входящего в комплектацию автомобиля.

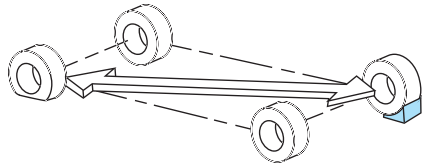

## Расположение запасного колеса и инструментов

Чтобы исключить риск повреждения датчика TPMS, ремонт шины должен выполнить авторизованный дилер. Обратитесь к разделу “Замена шин с датчиками TPMS” в главе “Шины, колеса и загрузка”. Как можно скорее установите вместо запасного колеса штатное колесо.

## ЭКСТРЕННЫЕ СИТУАЦИИ НА ДОРОГЕ

Расположение запасного колеса и инструментов:

| Инструмент   | Местоположение  |
|--|---|
| Запасная шина  | Под днищем автомобиля, напротив заднего бампера. Гайка держателя запасного колеса располагается в центральной задней части грузового отсека, под крышкой. |
| Домкрат, монтажный ключ, рукоятка домкрата, противооткатный упор | Позади задних сидений, под крышкой в полу грузового отсека. Инструменты находятся в сумке, прикрепленной к домкрату.                                      |

### Снятие домкрата и инструментов

1. Откройте заднюю дверь багажного отделения и снимите напольную крышку.
2. Поверните проушину винта домкрата (1) против часовой стрелки, чтобы ослабить давление.
3. Разверните фиксирующую шпильку (2) по часовой стрелке, чтобы освободить, затем вытяните ее до упора и снимите домкрат и сумку с инструментами с кронштейна.
4. Выньте противооткатный упор и инструменты из сумки, раскройте патрон на рукоятке.

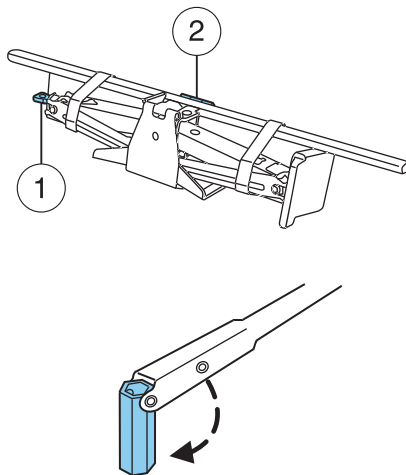

### Снятие запасного колеса

Не используйте для откручивания гайки держателя пневматический гаечный ключ ударного действия. Это приведет к повреждению держателя запасного колеса.

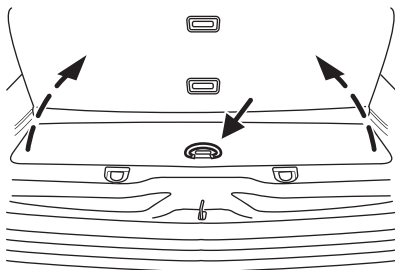

1. Откройте крышку на полу грузового отсека для доступа к гайке держателя.
2. Установите головку монтажного ключа поверх гайки держателя.

Если установка выполнена правильно, перемещение монтажного ключа прекращается и возникает сопротивление поворачиванию.

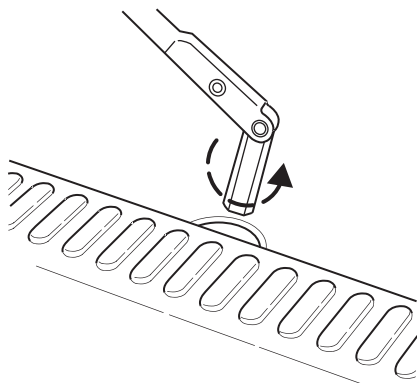

## ЭКСТРЕННЫЕ СИТУАЦИИ НА ДОРОГЕ

3. Поворачивайте монтажный ключ против часовой стрелки до момента, когда колесо опустится на землю и возникнет слабина троса. Поворачивая монтажный ключ, следите за тем, чтобы он не ударялся о подножку.

4. Сдвиньте запасное колесо назад, поднимите колесо сбоку и снимите с него фиксатор.

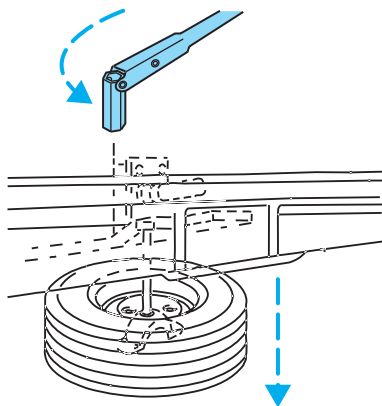

### Установка запасного колеса



Для того чтобы предотвратить перемещение автомобиля во время замены колеса, обязательно задействуйте стояночный тормоз, затем заблокируйте колесо, диагонально противоположное заменяемому колесу (т.е. колесо на противоположной стороне автомобиля).



Если автомобиль сорвется с домкрата, это может серьезно травмировать вас или окружающих.



Не пытайтесь заменять колесо на стороне автомобиля, которая обращена к проезжей части, вблизи движущегося транспорта. Уберите автомобиль на достаточное расстояние от проезжей части, чтобы исключить опасность наезда во время установки домкрата или замены колеса.



Выключайте электропривод подножек (при наличии) перед выполнением сервисных работ под днищем кузова, установкой домкрата или размещением любых предметов под автомобилем. Не помещайте руки под механизм петель. Перемещающаяся подножка может причинить вам травму.



1. Вставьте торец монтажного ключа под декоративный колпак и покачайте, чтобы снять колпак. Напольную крышку можно подложить под колени (применимо только для 5-местного варианта модели).

2. Ослабьте гайки крепления колеса на пол-оборота, но не выворачивайте гайки полностью, пока колесо не будет приподнято над землей.

3. Установите удлинитель рукоятки домкрата на монтажный ключ, продев квадратный торец рукоятки домкрата через пластиковую втулку на монтажном ключе в квадратное отверстие на противоположной стороне.

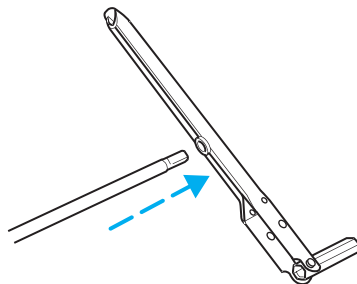
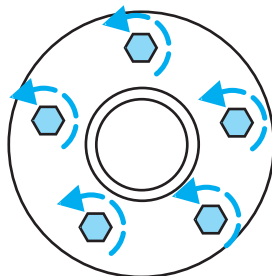

## ЭКСТРЕННЫЕ СИТУАЦИИ НА ДОРОГЕ

4. Расположите домкрат, руководствуясь рисунками, и поворачивайте рукоятку домкрата по часовой стрелке, пока колесо не приподнимется над землей на 25 мм максимум.

**Примечание:** не используйте подножки, передние и задние петли в сборе, электродвигатели подножек и опоры подножек, расположенные под днищем кузова, для поддомкрачивания автомобиля.

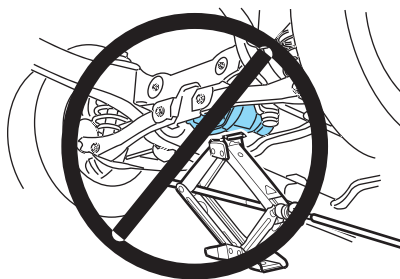
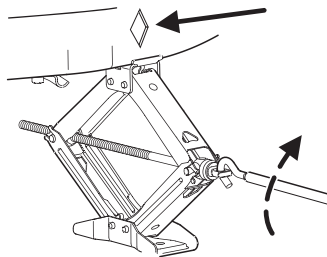
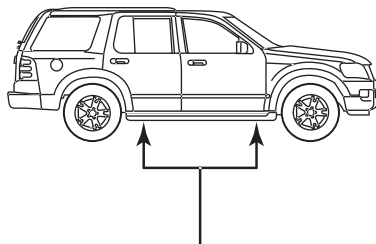

Для снижения риска травм при замене колеса запрещено находиться под днищем автомобиля. Если автомобиль поднят с помощью домкрата, не допускается запускать двигатель. Домкрат предназначен только для замены колес.

• **Не используйте в качестве точки установки домкрата передний или задний дифференциал.**

5. Выверните гайки крепления колеса при помощи монтажного ключа.
6. Замените спущенное колесо запасным колесом. При установке проследите за тем, чтобы вентиль был обращен наружу. Затягивайте гайки колеса (конусообразной стороной внутрь), пока колесо не будет прочно закреплено на ступице. Не затягивайте гайки колеса полностью, пока колесо не будет опущено на землю.
7. Опустите колесо, поворачивая рукоятку домкрата против часовой стрелки.

8. Снимите домкрат и полностью затяните гайки колеса в показанной последовательности.

Обратитесь к разделу этой главы “*Моменты затяжки гаек крепления колес*”.

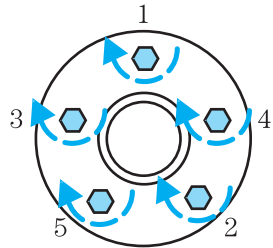

### Закрепление запасного колеса

**Примечание:** Несоблюдение этих инструкций может привести к повреждению троса или к потере запасного колеса.

1. Положите колесо на землю таким образом, чтобы вентиль был обращен вверх, в направлении автомобиля.
2. Частично сдвиньте колесо под днище автомобиля и проденьте фиксатор через центр колеса. Потяните за трос, чтобы выровнять положение элементов на конце троса.
3. Поворачивайте монтажный ключ по часовой стрелке, пока колесо не поднимется в исходное положение под днищем автомобиля. Когда колесо поднято до предельного положения, усилие, необходимое для поворота рукоятки домкрата, значительно возрастает, и держатель запасного колеса начинает проскальзывать. Затяните держатель с максимальным усилием, по возможности до той точки, в которой возникает проскальзывание. Конструкция держателя запасного колеса не позволяет превысить максимальное усилие затяжки. Если держатель запасного колеса проскальзывает, когда прикладывается незначительное усилие, как можно скорее обратитесь к обслуживающему вас авторизованному дилеру.
4. Убедитесь в том, что колесо прилегает к раме и надежно зафиксировано. Попробуйте толкнуть или потянуть, а затем повернуть колесо, чтобы убедиться, что колесо не перемещается. Если необходимо, отпустите держатель и повторно зафиксируйте колесо. Неправильная укладка запасного колеса может привести к повреждению подъемного троса и к потере колеса.
5. Если в вашем автомобиле для запасного колеса предусмотрен замок с ключом, с помощью этого ключа и рукоятки домкрата вставьте замок запасного колеса в направляющий канал на бампере.
6. Проверяйте прочность крепления запасного колеса, выполняя проверку давления в шинах (через каждые шесть месяцев, в соответствии с руководством по плановому обслуживанию) или обслуживанию других элементов, при котором затрагивает запасное колесо.

## Закрепление домкрата и инструментов

1. Снимите противооткатные упоры для колес.
2. Уберите колпак колеса (если он был снят) в безопасное место (например, в отделение для перчаток или в отсек для хранения домкрата), чтобы исключить риск его повреждения. После ремонта или замены колеса установите колпак в исходное положение.
3. Уберите домкрат и инструменты в отведенные для них отсеки и убедитесь в том, что они надежно зафиксированы и не будут дребезжать во время движения.

## МОМЕНТЫ ЗАТЯЖКИ ГАЕК КРЕПЛЕНИЯ КОЛЕС

Подтягивайте гайки крепления колес с предписанным усилием через 160 км после остановки, прокола шины, снятия и т.п. любого колеса.

| Размер патрона/Размер болта  | Моменты затяжки гаек крепления колес* |     |
|--|---------------------------------------|-----|
|  | фунто-футы                            | Нм  |
| Размер патрона:<br>3/4" (19 мм), шестигранной формы<br>Размер болта: 1/2 x 20  | 100                                   | 135 |
| * Эти значения применимы к гайкам и болтам, которые не загрязнены и не покрыты ржавчиной. Используйте только крепеж, рекомендуемый компанией Ford. |                                       |     |



Устанавливая колесо, обязательно полностью удаляйте коррозию, грязь и инородные вещества с сопрягаемых поверхностей колеса и с поверхности ступицы, тормозного барабана или тормозного диска, которая соприкасается с колесом. Все элементы крепления ротора к ступице должны быть прочно зафиксированы и не должны соприкасаться с установочными поверхностями колеса. Если колеса установлены без правильного контакта металлических элементов сопрягаемых поверхностей, возможно ослабление крепления колесных гаек и отрыв колеса во время движения, приводящий к потере контроля над автомобилем.

**Примечание:** Если зона контакта колеса со ступицей покрыта ржавчиной, нанесите на нее тонкий слой консистентной или противозадирной смазки.

## ЗАПУСК ДВИГАТЕЛЯ АВТОМОБИЛЯ С РАЗРЯЖЕННЫМ АККУМУЛЯТОРОМ



Газы, присутствующие рядом с аккумулятором, могут взорваться от пламени, искр или зажженной сигареты. Такой взрыв может привести к травме или повреждению автомобиля.



Аккумуляторы содержат серную кислоту, контакт с которой может привести к ожогам кожи и глаз и к разъеданию одежды.

**Не пытайтесь запустить толканием двигатель автомобиля с автоматической коробкой передач. В автомобилях с АКПП такая возможность запуска двигателя не предусмотрена. При попытке запустить двигатель толканием возможно повреждение автоматической коробки передач.**

### Подготовка автомобиля

В случае отсоединения аккумулятора или установки нового аккумулятора автоматической коробке передач необходимо заново запомнить стратегию переключения передач. Поэтому возможно жесткое и/или мягкое переключение передач. Такая работа считается нормальной и не влияет на функционирование или долговечность коробки передач. Со временем процесс адаптивного запоминания полностью обновляет параметры работы коробки передач.

- 1. Используйте для запуска двигателя автомобиля только источник электропитания, рассчитанный на 12 В.**
2. Не отсоединяйте разряженный аккумулятор от автомобиля, поскольку это может привести к повреждению электрической системы автомобиля.
3. Установите автомобиль со вспомогательным аккумулятором на близком расстоянии к капоту автомобиля с разряженным аккумулятором и убедитесь в том, что автомобили **не соприкасаются**. Задействуйте стояночный тормоз в обоих автомобилях и не дотрагивайтесь до вентилятора охлаждения двигателя и других движущихся деталей.
4. Проверьте все клеммы аккумуляторов и перед подключением соединительных проводов удалите любые сильные следы ржавчины. Убедитесь в том, что вентиляционные крышки прочно закрыты и не перекошены.
5. Включите вентилятор отопителя в обоих автомобилях для защиты от любых пиков напряжения. Выключите все прочее вспомогательное электрооборудование.

## ЭКСТРЕННЫЕ СИТУАЦИИ НА ДОРОГЕ

### Порядок подсоединения проводов

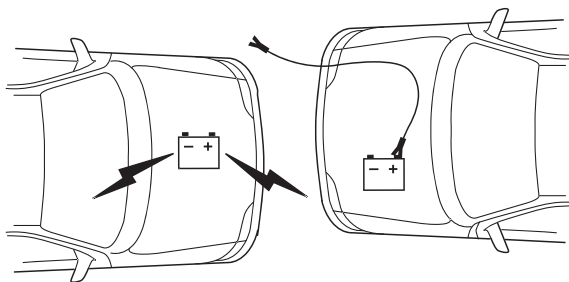

1. Подсоедините положительный (+) соединительный провод к положительной (+) клемме разряженного аккумулятора.

**Примечание:** На рисунках стрелки-молнии обозначают вспомогательный аккумулятор.

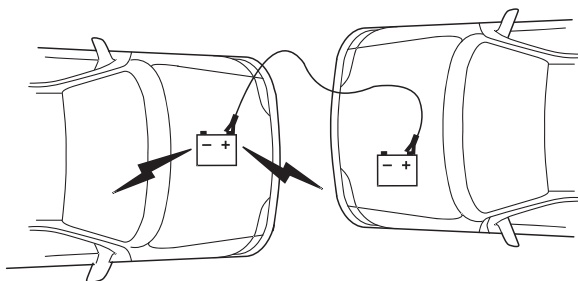

2. Подсоедините другой конец положительного (+) провода к положительной (+) клемме вспомогательного аккумулятора.

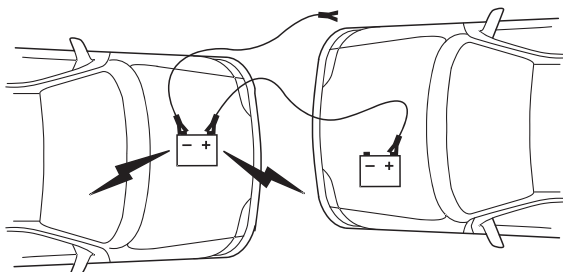

3. Подсоедините отрицательный (-) соединительный провод к отрицательной (-) клемме вспомогательного аккумулятора.

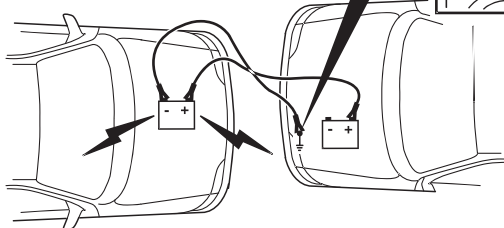
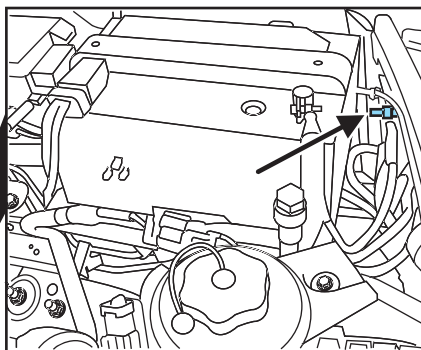

4. Подсоедините другой конец отрицательного (-) соединительного провода к заземляющей шпильке, которая расположена ближе к передку автомобиля (перед аккумулятором) на опоре радиатора. Отрицательный (-) провод не должен соприкасаться с аккумулятором и карбюратором/системой впрыска топлива. **Не используйте** топливопроводы, крышки клапанного механизма двигателя или впускной коллектор в качестве точек заземления.

## ЭКСТРЕННЫЕ СИТУАЦИИ НА ДОРОГЕ



Не подсоединяйте другой конец второго провода к отрицательной (-) клемме разряженного аккумулятора. Искра может привести к взрыву газов, присутствующих рядом с аккумулятором.

5. Убедитесь в том, что провода не соприкасаются с лопастями вентиляторов, ремнями, движущимися деталями обоих двигателей и с любыми элементами систем впрыска топлива.

### Порядок запуска двигателя

1. Запустите двигатель автомобиля со вспомогательным аккумулятором с умеренно-высокой частотой вращения.
2. Запустите двигатель автомобиля с разряженным аккумулятором.
3. После того как двигатель автомобиля с разряженным аккумулятором будет запущен, перед отсоединением проводов оставьте оба автомобиля с работающими двигателями еще на три минуты.

### Порядок отсоединения проводов

**Отсоединяйте соединительные провода в обратной последовательности.**

1. Отсоедините провод от металлической точки заземления.

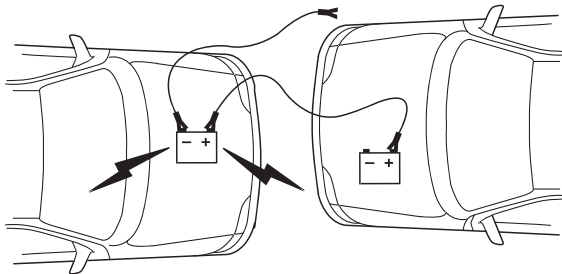

2. Отсоедините провод от отрицательной (-) клеммы вспомогательного аккумулятора.



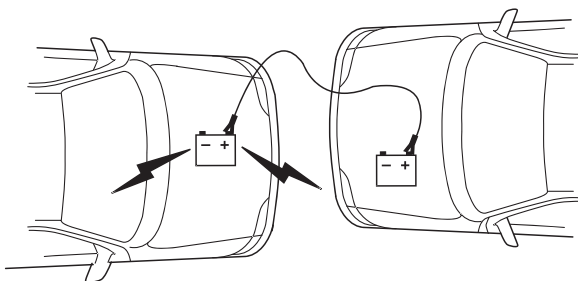

3. Отсоедините провод от положительной (+) клеммы вспомогательного аккумулятора.

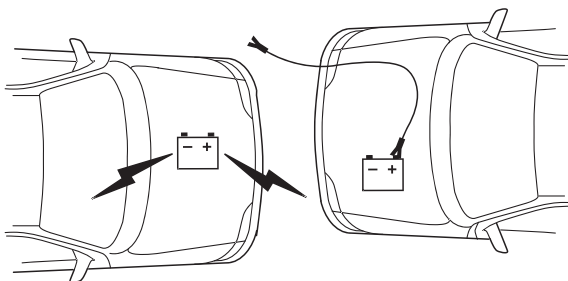

4. Отсоедините провод от положительной (+) клеммы аккумулятора, который был разряжен.

После запуска двигателя автомобиля с разряженным аккумулятором и отсоединения соединительных проводов дайте двигателю поработать несколько минут на холостом ходу, чтобы компьютер двигателя смог заново запомнить параметры режима холостого хода.

### БУКСИРОВКА НЕИСПРАВНОГО АВТОМОБИЛЯ

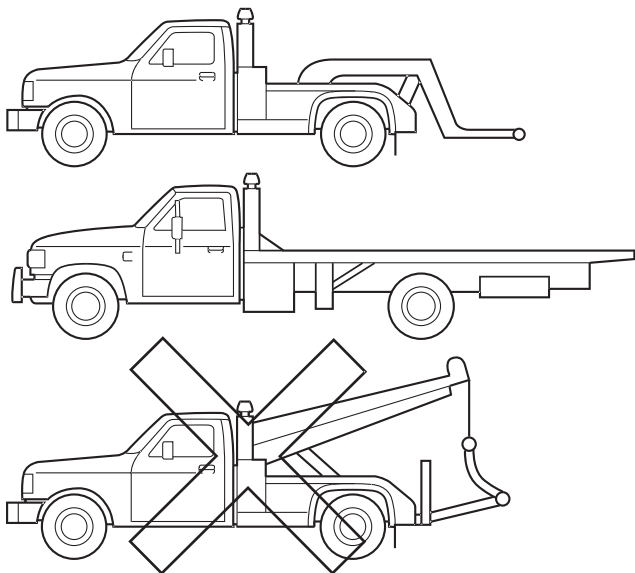

**Примечание:** Перед тем как начать подготовку автомобиля к буксировке, выключите электропривод подножек (при наличии). Обратитесь за дополнительной информацией к разделу “Подножки” в главе “Органы управления”.

Если потребуется отбуксировать автомобиль, обратитесь в профессиональную службу эвакуации.

Рекомендуется буксировка автомобиля с использованием подъемника колес или безбортовой эвакуационной платформы. Не используйте для буксировки обвязочную цепь. Компания Ford не рекомендует применять такую процедуру буксировки.

Если аккумулятор автомобиля разряжен, воспользуйтесь инструкциями раздела “Работа автоматической коробки передач” в главе “Управление автомобилем”, чтобы переместить рычаг выбора передач из положения P (Парковка).

Автомобили с приводом 4x2 допускается буксировать с опорой передних колес на землю (без использования платформ) и подъемом задних колес над землей.

Автомобили с приводом 4x4/AWD рекомендуется буксировать с использованием подъемника для колес и платформ или безбортовой эвакуационной платформы с отрывом всех колес от земли.

**Буксировка автомобиля с использованием другого оборудования или с нарушением предписанных правил может привести к повреждению автомобиля.**

Компания Ford разработала инструкции для авторизованных служб эвакуации. Попросите сотрудников службы эвакуации использовать эти инструкции для правильного закрепления и буксировки автомобиля.

### КАК ВЫМЫТЬ АВТОМОБИЛЬ

Регулярно мойте автомобиль холодной или теплой водой и Ph-нейтральным шампунем, например, Motorcraft Detail Wash (ZC-3-A), который вы можете приобрести у авторизованного дилера.

- Не применяйте сильнодействующие бытовые моющие средства или мыло, в частности, средства для мытья посуды или стирки. Эти изделия могут приводить к обесцвечиванию и появлению пятен на окрашенных поверхностях.
- Не мойте автомобиль, если кузов горячий или на него падает сильный прямой солнечный свет.
- Для достижения наилучших результатов обязательно пользуйтесь чистой губкой или рукавицей и ополаскивайте автомобиль большим количеством воды.
- Чтобы удалить подтеки воды, обтирайте кузов замшей или мягким махровым полотенцем.
- Особенно важно регулярно мыть автомобиль зимой, поскольку грязь и дорожную соль трудно удалить, и они могут причинить автомобилю повреждения.
- Немедленно удалите подтеки бензина, дизельного топлива, птичий помет и насекомых, которые могут разрушать лакокрасочное покрытие и элементы обшивки автомобиля.
- Перед заездом на автомобильную мойку снимайте все внешние аксессуары (например, антенны).
- **Лосьоны для загара и репелленты могут повреждать окрашенные поверхности. Немедленно смывайте их водой, если они попадают на автомобиль.**
- **Если автомобиль оснащен подножками, не наносите на подножки защитные средства на основе резины, пластика или винила, поскольку их поверхность может стать скользкой.**

### Хромированные наружные элементы

- Сначала вымойте автомобиль прохладной водой и pH-нейтральным шампунем, например Motorcraft (ZC-3-A).
- Используйте средство для очистки металла (ZC-15), которое можно приобрести у авторизованного дилера. Нанесите средство на бамперы и другие хромированные элементы, дайте ему высохнуть в течение нескольких минут, затем протрите насухо сухой чистой ветошью.
- **Не используйте абразивные материалы, например, металлическую стружку или пластиковые скребки, которые могут поцарапать хромированную поверхность.**

## **НАНЕСЕНИЕ ВОСКОВОГО ПОКРЫТИЯ**

Герметик для лакокрасочного покрытия Motorcraft (ZC-45), наносимый на кузов автомобиля через каждые шесть месяцев, поможет сократить количество мелких царапин и повреждений лакокрасочного покрытия.

- Сначала вымойте автомобиль.
- Не применяйте мастику с содержанием абразивных частиц. Используйте мастику Motorcraft Premium (ZC-53-A), которую можно приобрести у авторизованного дилера, или эквивалентный продукт высокого качества.
- Не допускайте попадания герметика на любые элементы обшивки, не окрашенные в цвет кузова (матовые детали черного цвета), в частности, на ручки дверей, балки багажника крыши, бамперы, боковые молдинги, корпуса зеркал и на окантовку лобового стекла, т.к. Со временем это может привести к возникновению серого налета или пятен.

## **МЕЛКИЕ ПОВРЕЖДЕНИЯ ЛАКОКРАСОЧНОГО ПОКРЫТИЯ**

Авторизованный дилер может предложить вам краску для мелкого ремонта и аэрозольные составы, подобранные под цвет вашего автомобиля. Для правильного подбора цвета сообщите дилеру цветовой код, который указан на ярлыке на двери водителя.

- Перед устранением повреждений лакокрасочного покрытия удалите птичий помет, древесный сок, личинки насекомых, пятна смолы, дорожную соль, промышленные осадки и другие загрязнения.
- Перед использованием составов обязательно прочитайте прилагаемые инструкции.

## **КОЛЕСА С АЛЮМИНИЕВЫМИ ДИСКАМИ И КОЛПАКИ КОЛЕС**

На колеса с алюминиевыми дисками и колпаки колес нанесено прозрачное поверхностное покрытие. Для сохранения блеска покрытия:

- Ежедневно обрабатывайте его составом Motorcraft для очистки колес и шин (ZC-37-A), который можно приобрести у авторизованного дилера. Возможно, сильную грязь и осадок тормозной пыли потребуется размягчить при помощи губки. Тщательно ополаскивайте колеса большим количеством воды.
- Не наносите никакие чистящие химические составы на горячие или теплые ободья и колпаки колес.
- Некоторые автоматические моечные установки могут повреждать поверхностную обработку ободьев и колпаков колес. Сильнодействующие чистящие средства или чистящие химические составы в сочетании с щеточной очисткой, применяемой для удаления тормозной пыли и грязи, могут постепенно смывать прозрачное покрытие.

- Не применяйте составы для очистки колес на основе фтористоводородной кислоты, составы с высоким содержанием едких веществ, металловолокно, топливо и сильнодействующие бытовые моющие средства.
- Для удаления пятен смолы и смазки используйте состав Motorcraft для удаления смолы и насекомых (ZC-42), который можно приобрести у авторизованного дилера.

### ДВИГАТЕЛЬ

Чистые двигатели работают с большей эффективностью, поскольку при скоплении смазки и грязи температура двигателя постоянно поднимается выше нормы. Во время очистки и мытья двигателя:

- Соблюдайте осторожность, если для очистки двигателя используется механическая моечная установка. Вода под большим давлением может проникнуть внутрь герметичных деталей и причинить повреждения.
- Не обливайте горячий двигатель холодной водой, чтобы избежать появления трещин на блоке цилиндров или на других элементах двигателя.
- Нанесите шампунь и обезжиривающее средство для двигателей Motorcraft (ZC-20) на все элементы, которые нуждаются в очистке, и смойте водой под давлением.
- Во время очистки двигателя накрывайте обозначенные участки, чтобы исключить их повреждение водой.

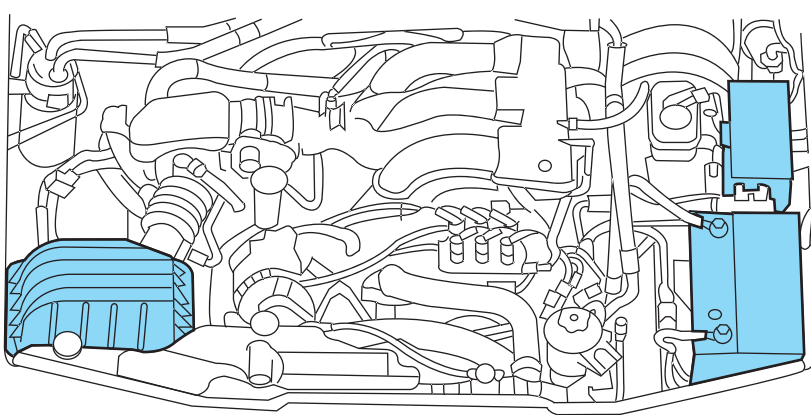

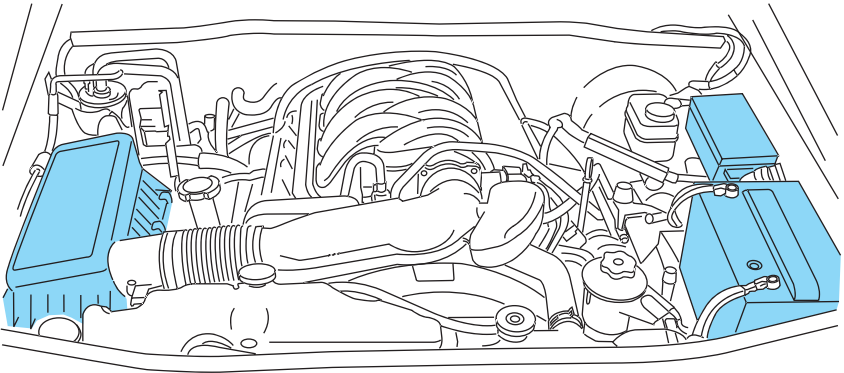
**Двигатель 4.0L SOHC V6****Двигатель 4.6L V8**

- Не мойте и не ополаскивайте работающий двигатель; попадание воды внутрь работающего двигателя может причинить внутренние повреждения.

**ПЛАСТИКОВЫЕ (НЕОКРАШЕННЫЕ) НАРУЖНЫЕ ЭЛЕМЕНТЫ**

Используйте для очистки пластиковых элементов только рекомендованные средства. Вы можете приобрести их у авторизованного дилера.

- Для обычной очистки применяйте моющий состав Motorcraft (ZC-3-A).
- Для удаления пятен смолы и смазки используйте состав Motorcraft для удаления смолы и насекомых (ZC-42).
- Для очистки пластиковых рассеивателей фар используйте аэрозольное чистящее средство Motorcraft для стекол (ZC-23).

### ОКНА И ЩЕТКИ СТЕКЛООЧИСТИТЕЛЕЙ

Регулярно очищайте лобовое стекло, заднее стекло, боковые окна и щетки стеклоочистителей. Если стеклоочистители не обеспечивают эффективную очистку стекла, причиной этого может служить грязь на стекле или на щетках. В частности, это горячие восковые составы, применяемые на коммерческих мойках, водоотталкивающие покрытия, древесная смола или другие органические загрязнения. Грязь может приводить к визгу или дребезжанию щеток и к появлению полос и мазков на лобовом стекле. Для удаления этих загрязнений соблюдайте следующие рекомендации:

- Для очистки лобового, заднего и боковых стекол можно применять неабразивное чистящее средство, например высокоэффективное аэрозольное средство Motorcraft для очистки стекол (ZC-23), которое можно приобрести у авторизованного дилера.
- Щетки стеклоочистителя можно промыть изопропиловым спиртом или концентратом для очистки стекол Motorcraft Premium (ZC-32-A), который можно приобрести у авторизованного дилера. Эта жидкость содержит помимо спирта специальный раствор, который помогает смыть горячую мастику, попадающую на щетки и на лобовое стекло во время мытья автомобиля на автоматической мойке. Обязательно заменяйте щетки стеклоочистителей, если они изношены или плохо работают.
- Не применяйте для очистки стекла абразивные средства, поскольку они могут привести к появлению царапин.
- Не пользуйтесь для очистки любых деталей бензином, керосином или разбавителем для краски.

Если после применения средства для очистки стекол подтеки не исчезают, или щетки продолжают дребезжать или двигаются неравномерно, протрите внешнюю поверхность лобового стекла и щетки стеклоочистителя нейтральным чистящим средством или моющим средством, которое оказывает щадящее абразивное действие. После очистки ополосните стекло и щетки чистой водой. Лобовое стекло чистое, если при ополаскивании вода свободно стекает с него, не образуя капли.

**Не пользуйтесь острыми предметами для очистки или удаления грязи с внутренней поверхности заднего стекла. Это может повредить нагревательные элементы на заднем стекле.**

### ПАНЕЛЬ УПРАВЛЕНИЯ

Протрите панель приборов сначала влажной, а затем сухой ветошью или используйте чистящее средство Motorcraft для панели приборов и элементов из винила (ZC-38-A).

- Не следует применять средства для очистки или полировки, которые придают дополнительный блеск верхней части панели управления. Матовая обшивка этой секции панели предохраняет глаза водителя от нежелательных бликов света, отражаемых лобовым стеклом.





Не используйте растворители или сильнодействующие чистящие средства для очистки рулевого колеса или панели управления, чтобы избежать загрязнения системы подушек безопасности.

- Обязательно вымойте или тщательно оботрите руки, если вы пользовались репеллентами, лосьоном для загара или другими средствами, чтобы не повредить окрашенные поверхности в салоне.

### ЭЛЕМЕНТЫ ОТДЕЛКИ САЛОНА

- Протирайте элементы отделки салона сначала влажной, а затем сухой ветошью.
- Не используйте бытовые чистящие средства или составы для очистки стекла, поскольку это может привести к повреждению элементов обшивки.

### САЛОН

Тканевая обивка сидений, ковровлин, текстиль, ремни безопасности и сиденья со встроенными боковыми подушками безопасности:

- Удалите пыль и загрязнения при помощи пылесоса.
- Удалите слабые пятна и комки земли сильнодействующим составом Motorcraft для очистки обивки (ZC-54).
- При наличии пятен масла или смолы сначала очистите загрязненный участок составом Motorcraft для удаления грязи и пятен (ZC-14).
- Если после удаления точечного загрязнения на ткани образуется размытое пятно, немедленно замойте его, не переувлажняя.
- Не применяйте бытовые чистящие средства и составы для очистки стекла, которые могут загрязнить или обесцветить ткань и понизить жаропрочность материала сидений.



Не наносите на ремни безопасности очищающие растворители, отбеливатели или красители, поскольку это может ослабить ленты ремней.



Не используйте химические растворители и сильнодействующие моющие средства для очистки модулей боковых подушек безопасности, которые встроены в сиденья (при наличии). Эти средства могут загрязнить модули подушек безопасности и нарушить эффективность их срабатывания в случае аварии.

### КОЖАНЫЕ СИДЕНЬЯ (ПРИ НАЛИЧИИ)

На кожаную поверхность сидений нанесено прозрачное защитное покрытие.

- Для очистки используйте мягкую ткань и высококачественный состав Motorcraft для очистки кожи и винила (ZC-11-A). Протирайте насухо мягкой тканью.
- Для сохранения прочности и цвета кожи применяйте комплект высококачественных средств ухода за кожей Motorcraft (ZC-11-D), который можно приобрести у обслуживающего вас авторизованного дилера.
- Не применяйте бытовые чистящие средства, спиртовые растворы, растворители и чистящие составы, предназначенные для обработки резины, винила или пластика, а также кондиционеры для кожи на масляной или бензиновой основе. Эти составы могут преждевременно смыть прозрачное защитное покрытие.

**Примечание:** В некоторых случаях, когда мокрая одежда соприкасается с кожаной обивкой, может происходить перенос краски или пигмента. Немедленно очистите кожаную поверхность, чтобы пятна краски не въелись.

### ДНИЩЕ КУЗОВА

Периодически полностью мойте днище кузова. Следите за тем, чтобы в дренажных каналах кузова и дверей не скапливалась твердая грязь.

### ФИРМЕННАЯ АВТОКОСМЕТИКА FORD

Авторизованный дилер компании Ford предложит вам широкий ассортимент чистящих средств и составов для ухода за элементами отделки автомобиля. Эти высококачественные изделия специально разработаны для удовлетворения ваших потребностей и имеют уникальный состав, соответствующий стилю и внешнему облику вашего автомобиля. Эти средства изготавливаются из высококачественного сырья, которое соответствует жестким спецификациям или превосходит их. Для достижения оптимальных результатов применяйте указанные или эквивалентные изделия:

Средство для удаления насекомых и смолы Motorcraft (ZC-42).

Комплект автокосметики Motorcraft (ZC-26).

Моющее средство Motorcraft (только для Канады) (CXC-21).

Средство Motorcraft для очистки металла (ZC-15).

Полировальный состав Motorcraft (ZC-8-A).

Состав Motorcraft для защиты винила (только США) (ZC-40-A).

Чистящее средство Motorcraft для панели приборов и элементов из винила (ZC-38-A).

Чистящее средство Motorcraft Deluxe для кожи и винила (только США) (ZC-11-A).

Чистящее средство Motorcraft для очистки элементов отделки (ZC-3-A).

Ветошь Motorcraft (ZC-24).

- Шампунь и обезжириватель для двигателей Motorcraft (только США) (ZC-20).
- Шампунь для двигателей Motorcraft (только Канада) (CXC-66-A).
- Концентрат для очистки и полировки Motorcraft One Step (ZC-6-A).
- Герметик Motorcraft для лакокрасочного покрытия (ZC-45).
- Моющий концентрат Motorcraft Premium (только США) (ZC-17-B).
- Состав для очистки стекол Motorcraft Premium (только для Канады) (CXC-100).
- Жидкая мастика Motorcraft Premium (ZC-53-A).
- Концентрат для очистки лобового стекла Motorcraft Premium (ZC-32-A).
- Состав Motorcraft Professional Strength для очистки обивки и ковровина (ZC-54).
- Средство Motorcraft для удаления пятен и точечных загрязнений (только США) (ZC-14).
- Состав Motorcraft для очистки и полировки шин (ZC-28).
- Чистящее средство тройного действия Motorcraft (только США) (ZC-13).
- Высокоэффективное аэрозольное средство Motorcraft для очистки стекол (ZC-23).
- Средство Motorcraft для очистки винила (только для Канады) (CXC-93).
- Чистящее средство Motorcraft для колес и шин (ZC-38-A).

## РЕКОМЕНДАЦИИ ПО ОБСЛУЖИВАНИЮ

- Для уточнения требований к плановому обслуживанию обратитесь к руководству по плановому профилактическому обслуживанию.
- Используйте только рекомендуемое топливо, смазки, рабочие жидкости и запчасти, соответствующие применимым спецификациям.
- Авторизованный дилер предложит вам необходимые запасные части и услуги.

## МЕРЫ ПРЕДОСТОРОЖНОСТИ ПРИ ОБСЛУЖИВАНИИ АВТОМОБИЛЯ

- Не выполняйте никакие операции на горячем двигателе.
- Следите за тем, чтобы никакие предметы не попадали под движущиеся детали.
- Не выполняйте никакие операции, когда автомобиль с работающим двигателем находится в закрытом помещении, и вы не уверены в достаточной эффективности вентиляции.
- Открытое пламя и другие горючие вещества не должны находиться вблизи аккумулятора и любых элементов, связанных с топливной системой.



Выключайте электропривод подножек (при наличии) перед выполнением сервисных работ под днищем кузова, установкой домкрата или размещением любых предметов под автомобилем. Не подкладывайте руки между раскрытой подножкой и кузовом автомобиля. Перемещающаяся подножка может причинить вам травму.

## Работа при заглушенном двигателе

1. Задействуйте стояночный тормоз и переведите рычаг выбора передач в положение Р (Парковка).
2. Выключите двигатель и извлеките ключ зажигания.
3. Заблокируйте колеса.

## Работа при запущенном двигателе

1. Задействуйте стояночный тормоз и переведите рычаг выбора передач в положение Р (Парковка).
2. Заблокируйте колеса.



Чтобы уменьшить риск повреждения автомобиля и получения травм, не запускайте двигатель, если снят воздушный фильтр, и не снимайте воздушный фильтр при работающем двигателе.

## ОТКРЫВАНИЕ КАПОТА

1. Изнутри автомобиля потяните за рычаг открывания капота, расположенный под нижним левым углом панели управления.

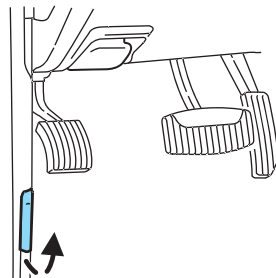

2. Встаньте напротив автомобиля и освободите вспомогательную защелку, расположенную в центре передней кромки капота.

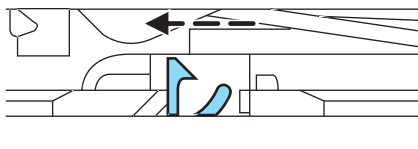

3. Поднимите крышку капота.

## ЭЛЕМЕНТЫ, РАСПОЛОЖЕННЫЕ В МОТОРНОМ ОТДЕЛЕНИИ

### Двигатель 4.0L SOHC V6

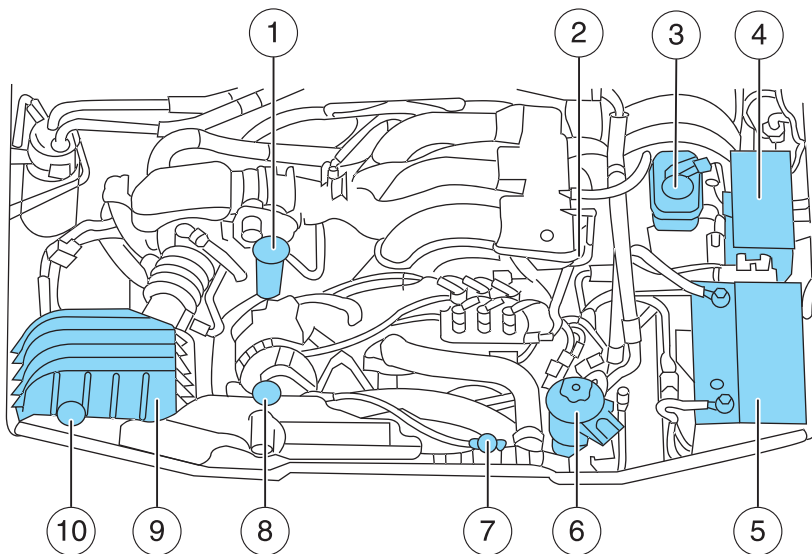

1. Крышка маслозаливной горловины двигателя
2. Щуп для проверки моторного масла (не показан)
3. Бачок для тормозной жидкости
4. Электрораспределительная коробка
5. Аккумулятор
6. Бачок для рабочей жидкости усилителя рулевого управления
7. Крышка радиатора
8. Бачок для охлаждающей жидкости двигателя
9. Воздушный фильтр в сборе
10. Бачок для рабочей жидкости стеклоомывателя

## Двигатель 4.6L V8

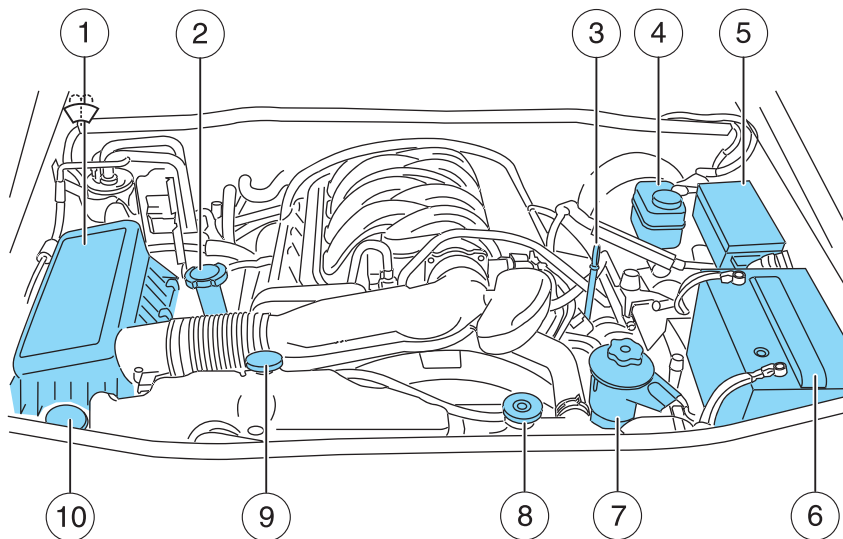

1. Воздушный фильтр в сборе
2. Крышка маслозаливной горловины двигателя
3. Щуп для измерения уровня моторного масла
4. Бачок для тормозной жидкости
5. Электрораспределительная коробка
6. Аккумулятор
7. Бачок для рабочей жидкости усилителя рулевого управления
8. Крышка радиатора
9. Бачок для охлаждающей жидкости двигателя
10. Бачок для рабочей жидкости омывателя лобового стекла

### РАБОЧАЯ ЖИДКОСТЬ ОМЫВАТЕЛЯ ЛОБОВОГО СТЕКЛА

Если уровень низкий, долейте достаточное количество рабочей жидкости, чтобы заполнить бачок. В очень холодную погоду не заполняйте бачок полностью.



Используйте только рабочую жидкость стеклоомывателя, соответствующую спецификации Ford WSB-M8B16–A2. Не используйте никакие специальные моющие средства, в частности, водоотталкивающие составы или средства для удаления насекомых. Это может привести к возникновению визга, дребезжания, пятен и подтеков. Обратитесь к разделу этой главы “Спецификации расходных материалов и объемы заполнения”.

Государственные или местные правила применения летучих органических соединений могут ограничивать использование метанола - традиционной добавки для рабочей жидкости стеклоомывателя, препятствующей ее замерзанию. Рабочие жидкости стеклоомывателя с добавками против замерзания, не содержащими метанол, следует использовать, только если они обеспечивают защиту в холодную погоду, не повреждая лакокрасочное покрытие автомобиля, щетки стеклоочистителя и систему омывания стекол.



Если вы эксплуатируете автомобиль при температурах ниже 4,5°C, используйте рабочую жидкость стеклоомывателя с защитой от замерзания. Неиспользование рабочей жидкости с защитой от замерзания в холодную погоду может привести к ухудшению обзора через лобовое стекло и повысить риск аварии или травм.

**Не заливайте рабочую жидкость стеклоомывателя в бачок для охлаждающей жидкости двигателя. При попадании рабочей жидкости стеклоомывателя в систему охлаждения возможно повреждение двигателя и элементов системы охлаждения.**

### Проверка и доливка рабочей жидкости стеклоомывателя двери багажного отделения

Рабочая жидкость стеклоомывателя двери багажного отделения поступает из бачка омывателя лобового стекла.



## ЗАМЕНА ЩЕТОК СТЕКЛООЧИСТИТЕЛЯ

1. Отведите рычаг стеклоочистителя в сторону. Расположите щетку под углом к рычагу стеклоочистителя. Нажмите на фиксатор, чтобы освободить щетку, и вытяните щетку вниз, в направлении лобового стекла, чтобы отсоединить ее от рычага.

2. Установите новую щетку на рычаг стеклоочистителя и нажмите до щелчка, чтобы зафиксировать щетку.

Для оптимальной эффективности работы заменяйте щетки стеклоочистителя как минимум один раз в год.

Качество очистки можно улучшить, промыв лобовое стекло и щетки стеклоочистителя. Обратитесь к разделу “*Окна и щетки стеклоочистителя*” в главе “*Очистка*”.

Для того чтобы щетки прослужили дольше, настоятельно рекомендуется перед включением стеклоочистителя удалить с лобового стекла лед. В слое льда множество острых кромок, которые могут повредить резиновую кромку щеток.

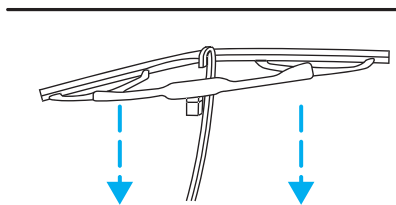
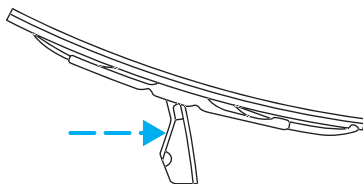

## МОТОРНОЕ МАСЛО

### Проверка моторного масла

Для определения предписанных интервалов проверки моторного масла обратитесь к руководству по плановому профилактическому обслуживанию.

1. Убедитесь в том, что автомобиль стоит на ровной горизонтальной поверхности.
2. Выключите двигатель и выждите несколько минут, чтобы масло перетекло в масляный картер.
3. Задействуйте стояночный тормоз и убедитесь в том, что рычаг выбора передач четко зафиксирован в положении Р (Парковка).
4. Откройте капот. Обеспечьте защиту от теплоты двигателя.
5. Найдите и осторожно извлеките указатель уровня моторного масла (щуп).

## ОБСЛУЖИВАНИЕ И ТЕХНИЧЕСКИЕ ХАРАКТЕРИСТИКИ

- Двигатель 4.0L V6

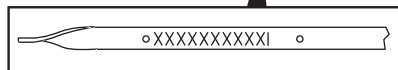

- Двигатель 4.6L V8

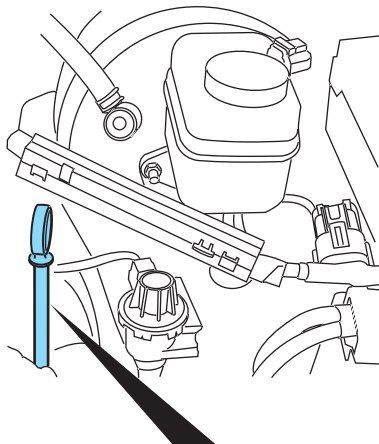

6. Насухо оботрите щуп. До упора вставьте щуп внутрь и снова извлеките его наружу.

- Если уровень масла находится **между верхним и нижним отверстием**, это приемлемо. **НЕ ДОЛИВАЙТЕ МАСЛО.**
- Если уровень масла находится ниже нижнего отверстия, долейте достаточное количество масла, чтобы его уровень находился между нижним и верхним отверстием.

- Двигатель 4.0L V6

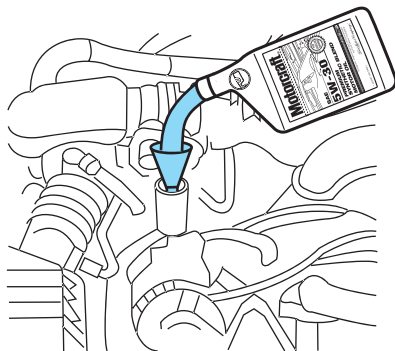

- Двигатель 4.6L V8

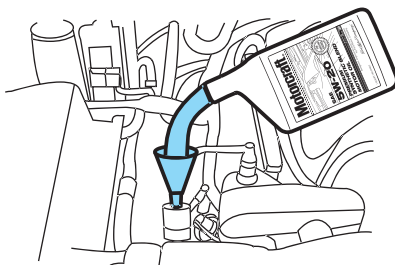

- Если уровень масла находится выше верхнего отверстия, это может привести к повреждению двигателя. Необходимо, чтобы авторизованный дилер слил избыточное количество масла из двигателя.
7. Вставьте щуп обратно и убедитесь в том, что он полностью зафиксирован.

### **Доливка моторного масла**

1. Проверьте моторное масло. За инструкциями обратитесь к разделу “Проверка моторного масла” в этой главе.
2. Если уровень моторного масла не соответствует предписанному диапазону, доливайте только фирменное моторное масло, имеющее рекомендуемую вязкость. Снимите крышку маслозаливной горловины двигателя и используйте воронку для заливки масла в заливное отверстие.
3. Еще раз проверьте уровень моторного масла. Убедитесь в том, что уровень масла не поднимается выше верхнего отверстия на указателе уровня моторного масла (щупе).
4. Вставьте щуп обратно и убедитесь в том, что он полностью зафиксирован.
5. До упора заверните крышку маслозаливной горловины двигателя, повернув ее по часовой стрелке до момента фиксации, сопровождающейся тремя щелчками.

Для того чтобы исключить возможную потерю масла, **НЕ ЭКСПЛУАТИРУЙТЕ** автомобиль, если извлечен указатель уровня моторного масла и/или снята крышка маслозаливной горловины двигателя.

### Рекомендованное моторное масло

#### Двигатель 4.0L V6

Используйте изделия с показанным на иллюстрации сертификационным торговым знаком.

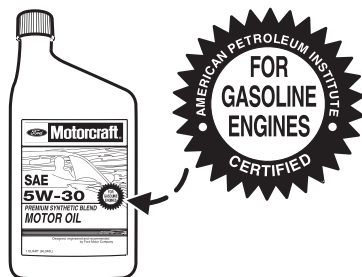

### Моторное масло SAE 5W-30

Используйте только масла с маркировкой “Рекомендовано для бензиновых двигателей”, присваиваемой Американским нефтяным институтом (API). Масло с такой маркировкой соответствует действующим стандартам защиты двигателя и системы понижения токсичности выхлопа и требованиям к расходу топлива, которые оговорены Международным комитетом по стандартизации и сертификации смазок (ILSAC).

Для сохранения в силе гарантии на двигатель пользуйтесь маслом Motorcraft SAE 5W-30 или эквивалентным маслом SAE 5W-30, которое соответствует спецификации Ford WSS-M2C929-A.

Не используйте дополнительные присадки к моторному маслу, очищающие добавки или другие средства для обработки двигателя. В этом нет необходимости, и, кроме того, использование дополнительных присадок может приводить к повреждениям двигателя, на которые не распространяется гарантия компании Ford. Выполняйте замену моторного масла в соответствии с предписанным графиком, приведенным в руководстве по плановому профилактическому обслуживанию.

Фирменные масляные фильтры Ford и масляные фильтры, имеющиеся в свободной продаже (фильтры марки Motorcraft), предназначены для обеспечения дополнительной защиты двигателя и долговечной эксплуатации. При использовании сменного масляного фильтра, не соответствующего спецификациям компании Ford на материалы и конструкцию, возможно возникновение детонации или шумов при запуске двигателя.

Для двигателя вашего автомобиля следует использовать рекомендованный масляный фильтр Motorcraft (или масляный фильтр другой марки, соответствующий спецификациям компании Ford).

## Двигатель 4.6L 3V V8

Используйте изделия с показанным на иллюстрации сертифицированным торговым знаком.

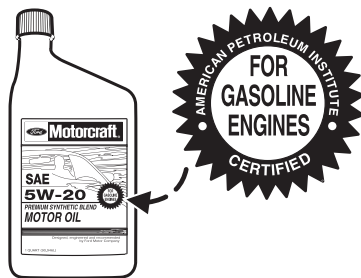

## Моторное масло SAE 5W-20

Используйте только масла с маркировкой “Рекомендовано для бензиновых двигателей”, присваиваемой Американским нефтяным институтом (API). Масло с такой маркировкой соответствует действующим стандартам защиты двигателя и системы понижения токсичности выхлопа и требованиям к расходу топлива, которые оговорены Международным комитетом по стандартизации и сертификации смазок (ILSAC).

Для сохранения в силе гарантии на двигатель пользуйтесь маслом Motorcraft SAE 5W-20 или эквивалентным маслом SAE 5W-20, которое соответствует спецификации Ford WSS-M2C930-A.

Моторное масло SAE 5W-20 обеспечивает оптимальный расход топлива и долговечность эксплуатации и соответствует всем требованиям, которые предъявляет двигатель вашего автомобиля.

Не используйте дополнительные присадки к моторному маслу, очищающие добавки или другие средства для обработки двигателя. В этом нет необходимости, и, кроме того, использование дополнительных присадок может приводить к повреждениям двигателя, на которые не распространяется гарантия компании Ford.

Выполняйте замену моторного масла в соответствии с предписанным графиком, приведенным в руководстве по плановому профилактическому обслуживанию.

Фирменные масляные фильтры Ford и масляные фильтры, имеющиеся в свободной продаже (фильтры марки Motorcraft), предназначены для обеспечения дополнительной защиты двигателя и долговечной эксплуатации. При использовании сменного масляного фильтра, не соответствующего спецификациям компании Ford на материалы и конструкцию, возможно возникновение детонации или шумов при запуске двигателя.

Для двигателя вашего автомобиля рекомендуется использовать рекомендованный масляный фильтр Motorcraft (или масляный фильтр другой марки, соответствующий спецификациям компании Ford).

### АККУМУЛЯТОР

Ваш автомобиль оснащен аккумулятором Motorcraft, не нуждающимся в обслуживании. Как правило, доливка воды в течение срока эксплуатации автомобиля не требуется.

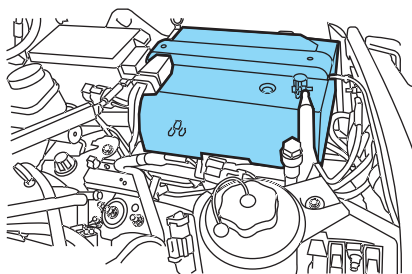

**Если аккумулятор снабжен крышкой, после очистки или замены аккумулятора обязательно установите крышку на место.**

Для гарантии длительной бесперебойной работы аккумулятора следите за тем, чтобы поверхность аккумулятора была сухой и чистой. Кроме этого, следите за тем, чтобы провода аккумулятора были прочно закреплены на клеммах аккумулятора.

Если вы обнаружите на аккумуляторе или клеммах следы коррозии, отсоедините провода от клемм и очистите аккумулятор проволочной щеткой. Вы можете нейтрализовать кислоту водным раствором пищевой соды.

Рекомендуется отсоединять провод от отрицательной клеммы аккумулятора, если вы не собираетесь пользоваться автомобилем в течение длительного времени. Это сведет к минимуму разрядку аккумулятора.



Аккумуляторы вырабатывают взрывоопасные газы, которые могут причинить травму. Поэтому не допускайте присутствия рядом с аккумулятором пламени, искр или горящих веществ. Работая рядом с аккумулятором, обязательно надевайте защитную маску и защитные очки. Обеспечивайте достаточную вентиляцию.



При поднимании аккумулятора с пластиковым корпусом чрезмерное давление на боковые стенки может привести к вытеканию кислоты через вентиляционные отверстия и причинить травму и/или повредить автомобиль или аккумулятор. Поднимайте аккумулятор вместе с полкой для установки аккумулятора или удерживайте аккумулятор за противоположные углы.



Храните аккумуляторы в недоступном для детей месте. Аккумуляторы содержат серную кислоту. Избегайте ее попадания на кожу, в глаза или на одежду. Работая рядом с аккумулятором, надевайте защитные очки, чтобы предохранить глаза на случай разбрызгивания раствора кислоты. При попадании кислоты на кожу или в глаза немедленно промойте пораженный участок водой в течение как минимум 15 минут и незамедлительно обратитесь за медицинской помощью. При проглатывании кислоты немедленно обратитесь к врачу.



Болты заземления, клеммы и сопутствующие элементы аккумулятора содержат свинец и соединения свинца. **После работы с аккумулятором мойте руки.**

Поскольку двигатель автомобиля имеет электронное управление, обеспечиваемое компьютером, некоторые режимы управления поддерживаются электропитанием от аккумулятора. После отсоединения аккумулятора или установки нового аккумулятора двигателю для достижения оптимальной управляемости и качества работы необходимо заново запомнить параметры режима холостого хода и стратегии корректировки впрыска топлива. Для того чтобы инициировать этот процесс:

1. Задействуйте стояночный тормоз (при этом автомобиль должен быть полностью неподвижен).
  2. Установите рычаг выбора передач в положение P (Парковка), выключите все вспомогательное электрооборудование и запустите двигатель.
  3. Дайте двигателю поработать, пока он не достигнет нормальной рабочей температуры.
  4. Дайте двигателю поработать в режиме холостого хода не менее одной минуты.
  5. Включите систему кондиционирования воздуха и дайте двигателю поработать в режиме холостого хода не менее одной минуты.
  6. Для завершения процесса запоминания приведите автомобиль в движение.
- Для запоминания параметров режима холостого хода и стратегии корректировки впрыска топлива автомобилю может потребоваться преодолеть некоторое расстояние.
  - **Если вы не обеспечите внесение в память системы управления двигателем параметров корректировки впрыска топлива в режиме холостого хода, это может негативно влиять на качество работы в режиме холостого хода, пока такие параметры не будут внесены в память снова.**

В случае отсоединения аккумулятора или установки нового аккумулятора коробке передач необходимо заново запомнить свою адаптивную стратегию. Поэтому возможно жесткое переключение передач в коробке передач. Такая работа считается нормальной и не влияет на функционирование или долговечность

коробки передач. Со временем процесс адаптивного запоминания полностью обновляет параметры работы коробки передач, обеспечивая оптимальное качество переключения.

В случае отсоединения аккумулятора или установки нового аккумулятора после подсоединения аккумулятора необходимо настроить часы и частоты в ячейках предварительной настройки радиоприемника.

- Выбрасывая отработанные автомобильные аккумуляторы, не забывайте об ответственности. Соблюдайте местные стандарты утилизации. За дополнительной информацией о вторичной переработке автомобильных аккумуляторов обратитесь в местный авторизованный центр вторичной переработки.

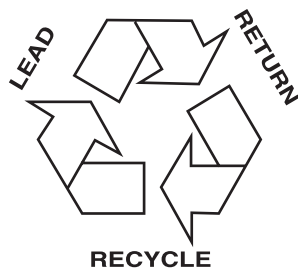

### ОХЛАЖДАЮЩАЯ ЖИДКОСТЬ ДВИГАТЕЛЯ

#### Проверка охлаждающей жидкости двигателя

Концентрацию и уровень охлаждающей жидкости двигателя следует проверять в соответствии с интервалами пробега, указанными в руководстве по плановому профилактическому обслуживанию. Соотношение охлаждающей жидкости и дистиллированной воды следует поддерживать в пропорции 50/50, которая соответствует температуре замерзания  $-36^{\circ}\text{C}$ . Концентрацию охлаждающей жидкости можно проверить при помощи гидрометра или тестера антифриза, например Rotunda 014–R1060. Уровень охлаждающей жидкости должен находиться на отметке “FULL COLD” (“уровня холодного заполнения”), отмеченной на стенке бачка для охлаждающей жидкости.

Если уровень опустился ниже этой отметки, долейте охлаждающую жидкость в соответствии с инструкциями раздела “Допливка охлаждающей жидкости двигателя”.

На предприятии-изготовителе в ваш автомобиль залита охлаждающая жидкость двигателя и вода в соотношении 50/50. Если концентрация охлаждающей жидкости становится ниже 40% или выше 60%, возможно повреждение или некачественная работа элементов двигателя. **Смесь охлаждающей жидкости и воды в соотношении 50/50 обеспечивает:**

- защиту от замерзания при температурах до  $-36^{\circ}\text{C}$ ;
- защиту от закипания при температурах до  $129^{\circ}\text{C}$ ;
- защиту от ржавчины и других форм коррозии;
- надлежащую работу калиброванных указателей.

Проверяйте уровень охлаждающей жидкости в бачке, когда двигатель холодный.



- Двигатель 4.0L V6

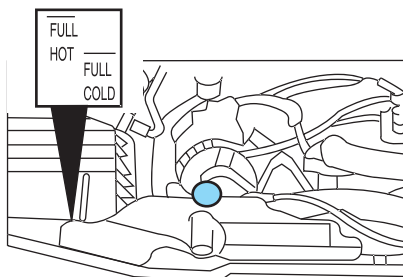

- Двигатель 4.6L V8

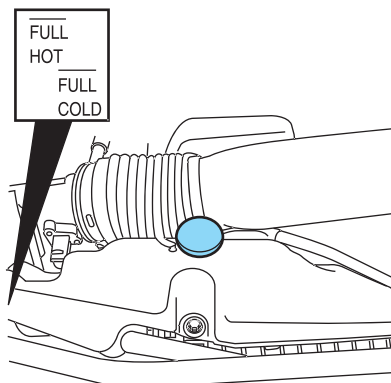

- Уровень охлаждающей жидкости двигателя должен находиться на отметке “FULL COLD” (“уровня холодного заполнения”) на стенке бачка для охлаждающей жидкости (в зависимости от варианта двигателя).
- Для определения предписанных интервалов проверки обратитесь к руководству по плановому профилактическому обслуживанию.
- Обязательно прочитайте и проанализируйте раздел “Меры предосторожности при обслуживании автомобиля” в этой главе.

Если охлаждающая жидкость двигателя не будет проверена в рекомендованные сроки, возможно падение уровня или полная выработка охлаждающей жидкости двигателя в бачке. Если уровень рабочей жидкости в бачке низкий или бачок пустой, долейте в бачок охлаждающую жидкость двигателя. Обратитесь к разделу “Долівка охладжачоуцй жидкости двигателя” в этой главе.

**Примечание:** Рабочие жидкости автомобиля не являются взаимозаменяемыми. Не используйте охлаждающую жидкость двигателя, антифриз или рабочую жидкость омывателя лобового стекла в непредусмотренных целях или в других системах автомобиля.

### Доливка охлаждающей жидкости двигателя

Используйте для доливки смесь охлаждающей жидкости двигателя и дистиллированной воды в пропорции 50/50. Доливайте смесь в бачок для охлаждающей жидкости, когда двигатель холодный, до рекомендованного уровня заполнения.



Не доливайте охлаждающую жидкость, когда двигатель горячий. Пар и брызги жидкости, выделяющиеся из горячей системы охлаждения, могут причинить сильные ожоги. Кроме этого, вы можете получить ожог в случае разбрызгивания охлаждающей жидкости на горячие детали двигателя.



Не заливайте охлаждающую жидкость двигателя в бачок омывателя лобового стекла. При попадании охлаждающей жидкости двигателя на лобовое стекло возможно ухудшение обзора через лобовое стекло.

- **Долейте охлаждающую жидкость Motorcraft Premium или ее эквивалент, соответствующий спецификации компании Ford WSS-M97B51-A1.** Обратитесь к разделу этой главы “*Спецификации расходных материалов и объемы заполнения*”.

**Примечание:** Если применяется гранулированная присадка Motorcraft VC-6 или эквивалентный продукт, соответствующий спецификации компании Ford WSS-M99B37-B6, для устранения протечек в системе охлаждения, охлаждающая жидкость Motorcraft Premium Gold может изменить цвет из желтого в темно-золотистый.

- **Не доливайте и не смешивайте оранжевую охлаждающую жидкость длительного пользования, например, специальную охлаждающую жидкость оранжевого цвета Motorcraft Speciality VC-2, которая соответствует спецификации Ford WSS-M97B44-D, с жидкостью, залитой на предприятии-изготовителе.**
- Смешивание специальной охлаждающей жидкости оранжевого цвета Motorcraft Speciality или любой оранжевой охлаждающей жидкости длительного пользования с охлаждающей жидкостью, залитой на предприятии-изготовителе, может привести к ухудшению антикоррозионной защиты.
- В экстренных ситуациях допускается долить большой объем воды без охлаждающей жидкости, чтобы добраться до сервисной станции. В этом случае необходимо как можно скорее слить воду и залить в систему охлаждения смесь охлаждающей жидкости двигателя и дистиллированной воды в пропорции 50/50. Использование только воды (без охлаждающей жидкости двигателя) может привести к повреждению двигателя из-за коррозии, перегрева или замерзания.
- **Не используйте спирт, метанол, охлаждающий солевой раствор или любые охлаждающие жидкости двигателя, смешанные с антифризом на основе спирта или метанола.** Спирт или другие жидкости могут привести к повреждению двигателя из-за перегрева или замерзания.
- **Не добавляйте в охлаждающую жидкость дополнительные ингибиторы или присадки.** Они могут оказать негативное действие и нарушить антикоррозионную защиту, обеспечиваемую охлаждающей жидкостью двигателя.

## ОБСЛУЖИВАНИЕ И ТЕХНИЧЕСКИЕ ХАРАКТЕРИСТИКИ

В автомобилях, оснащенных системой охлаждения с расширительным бачком и негерметизированной крышкой расширительного бачка, доливайте охлаждающую жидкость в расширительный бачок, когда двигатель холодный. Доливайте охлаждающую жидкость и воду, смешанные в требуемой пропорции, до уровня “холодного заполнения”. В автомобилях, оснащенных бачком дегазации с герметизированной крышкой, а также в автомобилях с расширительным бачком, в которых необходимо снимать крышку сброса давления на радиаторе, при доливке охлаждающей жидкости двигателя выполните описанные ниже действия.



Чтобы исключить риск травм, перед снятием крышки сброса давления убедитесь в том, что двигатель холодный. Система охлаждения находится под давлением. Если вы немного отвернете крышку, пар и горячая жидкость могут с силой вырваться наружу.

1. Сначала выключите двигатель и дайте ему остыть.
2. Когда двигатель остынет, оберните крышку сброса давления на бачке для охлаждающей жидкости (прозрачной пластиковой бутылки) плотной тканью. Медленно поворачивайте крышку против часовой стрелки, пока не начнется сброс давления.
3. Пока сбрасывается давление, отойдите назад.
4. Когда вы убедитесь в том, что давление полностью сброшено, поверните обернутую ткань крышку против часовой стрелки и снимите крышку.
5. Медленно залейте в бачок охлаждающую жидкость, смешанную в требуемой пропорции (см. выше), до “диапазона холодного заполнения” или “уровня холодного заполнения”, указанного на бачке. Если вы сняли крышку радиатора в системе с расширительным бачком, заливайте охлаждающую жидкость в радиатор до момента, когда охлаждающая жидкость станет видна и радиатор будет заполнен почти полностью.
6. Установите крышку. Плотно заверните крышку (до щелчка). (Крышка должна быть плотно завернута, чтобы исключить потерю охлаждающей жидкости).

После доливки любого объема охлаждающей жидкости проверяйте концентрацию охлаждающей жидкости (см. раздел “Проверка охлаждающей жидкости двигателя”). Если не соблюдена пропорция 50/50, при которой обеспечивается защита до температуры  $-36^{\circ}\text{C}$ , слейте немного охлаждающей жидкости и скорректируйте концентрацию. Для достижения пропорции 50/50 может потребоваться несколько раз слить и снова долить охлаждающую жидкость.

После каждой доливки охлаждающей жидкости следует проверять уровень охлаждающей жидкости в бачке во время нескольких очередных поездок. Если необходимо, долейте достаточное количество охлаждающей жидкости двигателя и дистиллированной воды, смешанных в пропорции 50/50, для достижения рекомендованного уровня заполнения.

Если ежемесячно необходимо доливать более 1.0 л охлаждающей жидкости двигателя, обратитесь к авторизованному дилеру для проверки системы охлаждения двигателя. Возможно, в системе охлаждения присутствует протечка. Работа двигателя при низком уровне охлаждающей жидкости может привести к перегреву и, возможно, к повреждению двигателя.

### Охлаждающая жидкость вторичной переработки

Ford Motor Company НЕ РЕКОМЕНДУЕТ применять охлаждающую жидкость вторичной переработки в автомобилях, первоначально залитых охлаждающей жидкостью Motorcraft Premium Gold, из-за отсутствия процесса вторичной переработки, утвержденного компанией Ford.



Отработанную охлаждающую жидкость двигателя следует утилизировать с соблюдением применимых норм. Выполняйте местные требования и соблюдайте стандарты вторичной переработки и утилизации рабочих жидкостей автомобиля.

### Объем доливки охлаждающей жидкости

Для того чтобы определить объем заполнения системы охлаждения вашего автомобиля, обратитесь к разделу “*Спецификации расходных материалов и объемы заполнения*” в этой главе.

Доливайте охлаждающую жидкость в бачок системы охлаждения двигателя как описано в разделе “*Доливка охлаждающей жидкости двигателя*” этой главы.

### Сложные климатические условия

Если автомобиль эксплуатируется в очень холодную погоду (при температурах ниже  $-36^{\circ}\text{C}$ ):

- Может потребоваться повышенная концентрация охлаждающей жидкости, более 50%.
- **НИ ПРИ КАКИХ ОБСТОЯТЕЛЬСТВАХ** не доводите концентрацию охлаждающей жидкости до уровня выше 60%.
- Концентрация охлаждающей жидкости выше 60% ухудшает способность охлаждающей жидкости к защите от перегрева и может привести к повреждению двигателя.
- Воспользуйтесь таблицей на канистре с охлаждающей жидкостью, чтобы концентрация охлаждающей жидкости в вашем автомобиле обеспечивала достаточную защиту от замерзания при температурах, характерных для зимнего периода.

Если вы эксплуатируете автомобиль в очень жаркую погоду:

- По-прежнему необходимо поддерживать концентрацию охлаждающей жидкости более 40%.

- **НИ ПРИ КАКИХ ОБСТОЯТЕЛЬСТВАХ** не уменьшайте концентрацию охлаждающей жидкости до уровня ниже 40%.
- **Пониженная концентрация охлаждающей жидкости (менее 40%)** ухудшает антикоррозийную способность охлаждающей жидкости и может привести к повреждению двигателя.
- **Пониженная концентрация охлаждающей жидкости (менее 40%)** ухудшает способность охлаждающей жидкости двигателя к защите от замерзания и может привести к повреждению двигателя.
- **Воспользуйтесь таблицей на канистре с охлаждающей жидкостью, чтобы концентрация охлаждающей жидкости в вашем автомобиле обеспечивала достаточную защиту в диапазоне температур, при которых эксплуатируется ваш автомобиль.**

В автомобилях, которые круглогодично эксплуатируются в умеренном климате, для оптимальной работы системы охлаждения и защиты двигателя следует смешивать охлаждающую жидкость двигателя и дистиллированную воду в пропорции 50/50.

### **Что следует знать о безаварийном охлаждении (только двигатели 4.6L V8)**



Если сокращается подача охлаждающей жидкости двигателя, эта функция позволяет в течение некоторого времени продолжать движение без повреждения двигателя.

Это безопасное расстояние зависит от температуры наружного воздуха, загрузки автомобиля и характера местности.

### **Безаварийное охлаждение и режим перегрева моторного масла (только 4.6L V8)**

Если происходит перегрев охлаждающей жидкости двигателя и/или моторного масла, безаварийный режим автомобиля снижает выходную мощность двигателя, чтобы уменьшить причиняемый двигателю ущерб, даже при полной потере охлаждающей жидкости. Это приведет к уменьшению дистанции, которую сможет пройти автомобиль, и/или его скорости, в зависимости от загрузки автомобиля, рельефа местности и наружной температуры.

Предупреждения о каждом режиме выдаются на щитке приборов:

- **Безаварийный режим охлаждения:** Загораются индикаторы  (Проверка двигателя),  (Давление моторного масла) и  (Температура охлаждающей жидкости двигателя).

Кроме этого, стрелка указателя температуры охлаждающей жидкости двигателя перемещается в горячую зону (H).

Если охлаждающая жидкость нагревается до еще более высокой температуры, режим безаварийного охлаждения еще больше сокращает выходную мощность двигателя и отключает кондиционер.

Для поддержки охлаждения двигателя выбирается режим попеременной работы цилиндров. В этом режиме двигатель работает неравномерно.

Если при продолжении работы температура охлаждающей жидкости двигателя достигнет критического диапазона, двигатель будет выключен. Возрастут усилия, которые необходимо прикладывать к рулевому управлению и к тормозам. После снижения температуры охлаждающей жидкости двигателя будет возможен перезапуск двигателя.

- **Режим перегрева моторного масла:** Загорится индикатор  (Температура охлаждающей жидкости двигателя). На щитке приборов нет отдельного индикатора температуры масла.

В дополнение к предупреждению, выдаваемому индикатором , стрелка указателя температуры охлаждающей жидкости двигателя перемещается в горячую зону (H). Перегрев масла может произойти в сложных условиях движения, например, при буксировке тяжелого прицепа в высокогорной местности в очень жаркую погоду. По мере роста температуры масла выходная мощность двигателя и скорость автомобиля будут снижаться. Также изменятся характеристики переключения передач. После остывания моторного масла восстанавливается нормальная работа.

### ***Если происходит включение режима безаварийного охлаждения***

В безаварийном режиме мощность двигателя понижена, поэтому управляйте автомобилем с осторожностью. Помните, что возможно автоматическое полное выключение двигателя для предотвращения возможных повреждений. Поэтому:

1. На ближайшем безопасном участке остановитесь на обочине дороги и выключите двигатель.
2. Организуйте доставку автомобиля к авторизованному дилеру.
3. Если это невозможно, выждите приблизительно 15 минут, чтобы двигатель остыл.
4. Проверьте уровень и, если необходимо, долейте охлаждающую жидкость. Проверьте, имеются ли протечки охлаждающей жидкости в моторном отделении и под днищем автомобиля.



Не снимайте крышку бачка для охлаждающей жидкости, если двигатель горячий или продолжает работать.

5. Перезапустите двигатель и доберитесь до авторизованного дилера.

**Поездки на автомобиле с неисправным двигателем увеличивают риск повреждения двигателя. Как можно скорее обратитесь к авторизованному дилеру.**

### **ТОПЛИВНЫЙ ФИЛЬТР**

Обращайтесь для замены топливного фильтра к авторизованному дилеру. Определите предписанные интервалы замены топливного фильтра в соответствии с руководством по плановому профилактическому обслуживанию.

**При замене топливного фильтра используйте разрешенный к применению фирменный сменный топливный фильтр Motorcraft. Гарантия не распространяется на любые повреждения топливной системы, если не используется разрешенный к применению топливный фильтр Motorcraft.**

## ЧТО СЛЕДУЕТ ЗНАТЬ ОБ АВТОМОБИЛЬНОМ ТОПЛИВЕ

### Важные правила техники безопасности



Не допускайте переполнения топливного бака. Давление, возникающее в переполненном баке, может привести к протечке, выливаю топлива и возгоранию.



Топливная система может находиться под давлением. Если из-под крышки заливной горловины топливного бака выделяются пары, или вы слышите шипящие звуки, дождитесь их прекращения перед тем, как полностью снять крышку заливной горловины топливного бака. При несоблюдении этого условия топливо может вылиться и причинить травму вам или окружающим.



Если вы используете неподходящую крышку заливной горловины топливного бака, чрезмерное разрежение в топливном баке может повредить топливную систему или привести к соскакиванию крышки топливного бака при столкновении, что может стать причиной травмы.



Неправильное использование или обращение с автомобильным топливом может стать причиной сильной травмы или гибели.



Бензин может содержать канцерогенное вещество бензол.

Соблюдайте следующие правила обращения с автомобильным топливом:

- Перед заправкой автомобиля погасите сигарету или трубку и потушите любое открытое пламя.
- Перед заправкой автомобиля обязательно выключайте двигатель.
- Попадание автомобильного топлива в организм может причинить вред здоровью или привести к гибели. Автомобильное топливо, в частности бензин, высокотоксично и может стать причиной гибели или хронического заболевания. Если топливо попадет в организм человека, немедленно обратитесь к врачу, даже если отсутствуют очевидные симптомы отравления. Токсичное воздействие топлива может не проявляться в течение нескольких часов.
- Старайтесь не вдыхать пары топлива. Вдыхание чрезмерного количества паров любого топлива может вызвать раздражение глаз и дыхательных путей. При обширном или длительном вдыхании паров топлива возможно возникновение серьезного хронического заболевания.



## ОБСЛУЖИВАНИЕ И ТЕХНИЧЕСКИЕ ХАРАКТЕРИСТИКИ

- Избегайте попадания жидкого топлива в глаза. При попадании брызг топлива в глаза снимите контактные линзы, если вы их носите, промойте глаза водой в течение 15 минут, а затем обратитесь за медицинской помощью. Отсутствие необходимой медицинской помощи может привести к неизлечимой травме глаз.
- Топливо также может причинить вред здоровью в случае проникновения через кожу. Если брызги топлива попадут на кожу или на одежду, немедленно снимите загрязненную одежду и тщательно промойте кожу водой с мылом. Многократный или длительный контакт с жидким топливом или парами топлива вызывает раздражение кожи.
- Соблюдайте особую осторожность, если вы принимаете дисульфидрамы для лечения алкоголизма. При вдыхании паров бензина или его попадании на кожу может возникнуть резкая отрицательная реакция организма. У людей с повышенной чувствительностью организма может развиваться серьезное заболевание. Если брызги топлива попадут на кожу, тщательно промойте кожу водой с мылом. Незамедлительно обратитесь к врачу, если возникнет недомогание.



При дозаправке автомобиля обязательно заглушите двигатель и не допускайте присутствия искр или открытого пламени рядом с заливной горловиной топливного бака. Не курите во время дозаправки. Пары топлива в определенных условиях становятся исключительно опасными. Соблюдайте осторожность и старайтесь не вдыхать чрезмерное количество паров топлива.



Поток топлива, проходящего через заправочный пистолет, может приводить к образованию статического электричества, которое может стать причиной возгорания при закачивании топлива в незаземленную емкость.

### Дозаправка



Пары топлива могут причинить сильные ожоги; возгорание топлива может стать причиной сильных травм. Чтобы защитить от травм себя и окружающих:

- Прочитайте и соблюдайте все инструкции по пользованию топливозаправочным насосом.
- Заглушите двигатель автомобиля на время дозаправки.
- Не курите вблизи емкостей с топливом и во время дозаправки автомобиля.
- Рядом с топливом не должны присутствовать искры, пламя и возгораемые вещества.
- Выйдите из автомобиля, и во время дозаправки не оставляйте без присмотра топливозаправочную колонку (в некоторых регионах это противозаконно).
- Не разрешайте детям подходить к топливозаправочной колонке и самостоятельно заправлять автомобиль.



При заливке топлива в незаземленную емкость соблюдайте следующие правила, чтобы избежать накопления статического электричества:

- Поставьте канистру для топлива рекомендованной конструкции на землю.
- НЕ ЗАЛИВАЙТЕ топливо в канистру, находящуюся внутри автомобиля (включая грузовой отсек).
- Во время заливки топлива заправочный пистолет должен соприкасаться с канистрой.
- НЕ ИСПОЛЬЗУЙТЕ приспособления, удерживающие нажатой защелку на рукоятке заправочного пистолета.

### **Крышка заливной горловины топливного бака**

Крышка заливной горловины топливного бака имеет наклонную конструкцию, для ее открывания/закрывания необходимо 1/4 оборота.

При дозаправке автомобиля:

1. Выключите двигатель.
2. Осторожно поверните крышку заливной горловины против часовой стрелки на 1/4 оборота.
3. Потяните за крышку и снимите ее с заливного патрубка топливного бака.
4. Установите крышку на заливную горловину и поворачивайте ее по часовой стрелке, пока вы не услышите как минимум один щелчок.

Если после дозаправки индикатор “Check Fuel Cap” загорается и продолжает гореть при запуске двигателя, возможно, крышка заливной горловины топливного бака неправильно установлена. Заглушите двигатель, снимите крышку заливной горловины топливного бака, правильно совместите и надежно закрутите крышку. Если крышка заливной горловины установлена правильно, индикатор “Check Fuel Cap” погаснет через три цикла движения. (Цикл движения состоит из запуска холодного двигателя с последующим смешанным движением в городском цикле/по автомагистрали).

**Если необходимо заменить крышку заливной горловины топливного бака, используйте сменную крышку подходящей конструкции. Гарантия не распространяется на любые повреждения топливного бака или топливной системы, если не используется рекомендованная фирменная крышка заливной горловины топливного бака Ford или Motorcraft.**



Топливная система может находиться под давлением. Снимайте крышку заливной горловины медленно. При несоблюдении этого условия топливо может вылиться и причинить травму вам или окружающим.



Если вы используете неподходящую крышку заливной горловины топливного бака, чрезмерное разрежение в топливном баке может повредить топливную систему или привести к соскакиванию крышки топливного бака при столкновении, что может стать причиной травмы.

### Выбор топлива

Используйте только НЕЭТИЛИРОВАННЫЙ бензин или НЕЭТИЛИРОВАННЫЙ бензин в смеси с максимум 10% этилового спирта. Ваш автомобиль не предназначен для работы на топливе E85 с содержанием до 85% этилового спирта. Использование этилированного бензина запрещено законом и может привести к повреждению вашего автомобиля. Не используйте топливо, содержащее метанол. Это может привести к повреждению важных элементов топливной системы.

Ваш автомобиль не предназначен для заправки топливом или топливными присадками, содержащими металлические соединения, включая присадки на основе марганца. Исследования показали, что такие присадки могут приводить к ускоренному падению эффективности работы системы понижения токсичности выхлопа.

### Рекомендации по выбору октанового числа топлива

Ваш автомобиль предназначен для работы на обычном неэтилированном бензине, имеющем октановое число по методу  $(R+M)/2 = 87$  (что соответствует бензину с октановым числом 92 в России).

Не рекомендуется использовать бензин с октановым числом 86 или ниже на большой высоте над уровнем моря.

Не следует беспокоиться, если в двигателе иногда возникает легкая детонация. Однако, если при использовании топлива с рекомендованным октановым числом в большинстве режимов движения возникает сильная детонация, обратитесь к авторизованному дилеру, чтобы предотвратить возможность повреждения двигателя.



### Забота о чистоте воздуха

Компания Ford рекомендует для снижения вредных выбросов использовать сорта бензина с особым составом, которые выделяют меньшее количество загрязнений при сгорании.

## Полная выработка топлива

Старайтесь избегать полной выработки топлива в баке, поскольку это может оказать негативное воздействие на элементы силового агрегата.

Если произошла полная выработка топлива:

- Возможно, вам потребуется несколько раз попеременно перевести ключ зажигания из положения OFF в положение ON после дозаправки, чтобы дать топливной системе возможность закачать топливо из бака в двигатель. При перезапуске двигателя для проворачивания коленчатого вала может потребоваться на несколько секунд больше времени, чем обычно.
- Как правило, для запуска двигателя достаточно залить в бак один литр топлива. Если автомобиль с полностью выработанным топливом стоит на крутом склоне, для запуска двигателя может потребоваться больше одного литра топлива.
- Возможно, загорится индикатор . Дополнительную информацию об индикаторе проверки двигателя вы найдете в разделе “Индикаторы и сигнализаторы” главы “Панель управления”.

## ВАЖНЫЕ ПРАВИЛА, ОБЕСПЕЧИВАЮЩИЕ ЭКОНОМИЧНЫЙ РАСХОД ТОПЛИВА

### Методы измерения

Лучший источник информации о фактическом расходе топлива – это водитель автомобиля. Собираемая информация должна быть максимально точной и единообразной. Данные о расходе топлива, периодичности дозаправки, показаниях указателя уровня топлива НЕ ЯВЛЯЮТСЯ точными индикаторами. Не рекомендуется измерять расход топлива в течение первых 1600 км пробега (в период приработки двигателя). Вы получите более точные результаты через 3000–5000 км.

### Заправка топливного бака

Оговоренная в спецификациях емкость топливного бака вашего автомобиля равна номинальной емкости заполнения топливного бака, указанной в разделе этой главы “Спецификации расходных материалов и объемы заполнения”.

Емкость бака - это номинальный объем заполнения бака в сумме с резервным объемом. Номинальный объем заполнения - это разница между объемом топлива, находящимся в топливном баке, когда бак полностью заполнен, и когда стрелка указателя уровня топлива показывает, что топливный бак пуст. Резервный объем - это небольшое количество топлива, остающееся в баке после того как стрелка указателя показывает, что топливный бак пуст.

**Количество полезного топлива в резервном объеме непостоянно, и его не следует учитывать для увеличения расчетного расстояния до дозаправки. Возможно, при дозаправке после перемещения стрелки указателя уровня топлива на нулевую отметку вы не сможете залить в топливный бак количество топлива, соответствующее номинальной емкости, поскольку в баке сохраняется резервный объем топлива.**

Для получения сопоставимых результатов при дозаправке топливного бака:

- Перед дозаправкой выключите двигатель/переведите зажигание в положение OFF; если двигатель будет продолжать работать, возникнет ошибка измерения.
- При каждой дозаправке топливного бака используйте одинаковую настройку скорости заполнения (низкая - средняя - высокая).
- При дозаправке не допускайте более двух автоматических отключений заправочного пистолета.
- Используйте топливо с рекомендованным октановым числом.
- Используйте топливо заведомо хорошего качества, предпочтительно известной в стране марки.
- Заправляйте автомобиль на одной стороне одной и той же колонки. Положение автомобиля во время дозаправки тоже должно быть одинаковым.
- При каждой дозаправке загрузка и распределение груза в автомобиле должны быть одинаковыми.

Самые точные результаты измерений достигаются, если вы применяете одинаковый способ дозаправки. Соблюдение этого правила позволит избежать возможных проблем при запуске и/или ухудшения управляемости автомобиля во время прогрева двигателя.

### Расчет расхода топлива

1. Залейте полный бак и запишите первоначальные показания одометра.
2. При каждой дозаправке топливного бака записывайте количество заливаемого топлива.
3. Не менее чем после трех-пяти дозаправок залейте полный бак и запишите текущие показания одометра.
4. Вычтите первоначальные показания одометра из текущих показаний одометра.
5. Для расчета расхода топлива выполните одно из несложных действий:

1-е действие: **Разделите общее количество пройденных километров на общее количество израсходованных литров топлива.**

2-е действие: **Умножьте количество израсходованных литров топлива на 100, затем разделите результат на общее количество пройденных километров.**

Ведите такой учет не менее чем в течение одного месяца и фиксируйте условия движения (поездки по городу или по автомагистрали). Это позволяет точно оценить, сколько топлива расходует ваш автомобиль, с учетом существующих условий движения. Кроме этого, подсчет расхода топлива летом и зимой показывает, какое влияние оказывает на расход топлива уровень температуры. Как правило, при низких температурах расходуеться больше топлива.

## **Управление автомобилем - навыки экономичного вождения**

Проанализируйте приведенные ниже рекомендации и, возможно, это поможет вам добиться снижения расхода топлива.

### **Управление автомобилем**

- Плавное движение без резких маневров позволяет экономить до 10% топлива.
- Как правило, минимальный расход топлива достигается при движении с постоянной скоростью без остановок.
- Непроизводительный расход топлива может возникать при длительной работе двигателя на холостом ходу (более одной минуты).
- Начинать торможение заблаговременно; плавное снижение скорости может исключить потребность в полной остановке.
- Внезапные или резкие разгоны могут приводить к увеличению расхода топлива.
- Снижайте скорость постепенно.
- Поддерживайте умеренную скорость (при движении со скоростью 88 км/ч расходуется на 15% меньше топлива, чем при движении со скоростью 105 км/ч).
- Нарастивание частоты вращения коленчатого вала двигателя перед выключением двигателя может привести к увеличению расхода топлива.
- Работа кондиционера или обогревателя может проводить к увеличению расхода топлива.
- Если происходит частое переключение между высшими передачами при движении по холмистой местности, целесообразно отключить круиз-контроль. Неоправданные переключения передач такого типа могут приводить к увеличению расхода топлива.
- Прогревание двигателя по утрам в холодную погоду не требуется и может приводить к увеличению расхода топлива.
- Постоянное давление вашей ноги на педаль тормоза во время движения может приводить к увеличению расхода топлива.
- Сократите количество маневров и сведите к минимуму число остановок и троганий.

### **Профилактическое обслуживание**

- Поддерживайте правильное давление в шинах и используйте шины только с рекомендованным типоразмером.
- Поездки на автомобиле с неотрегулированными углами установки колес приводят к увеличению расхода топлива.
- Используйте рекомендуемое моторное масло. Обратитесь к разделу этой главы “*Спецификации расходных материалов и объемы заполнения*”.

- Выполняйте все операции планового профилактического обслуживания. Придерживайтесь рекомендуемого графика планового профилактического обслуживания и выполняйте все профилактические проверки, описанные в руководстве по плановому профилактическому обслуживанию, которые должен выполнять владелец.

### **Условия поездок**

- Большая загрузка автомобиля или буксировка прицепа могут приводить к увеличению расхода топлива при любой скорости движения.
- Перевозка лишнего багажа может приводить к увеличению расхода топлива (приблизительно 0,4 л топлива на километр расходуется дополнительно на каждые 180 кг перевозимого багажа).
- Установка на автомобиль некоторых аксессуаров (например, улавливающих детекторов, трубчатых балок/кронштейнов для дополнительных фар, подножек, полок для перевозки лыж/багажа) может приводить к увеличению расхода топлива.
- Расход топлива может возрастать на протяжении первых 12-16 км поездки при низких температурах наружного воздуха.
- При поездках по равнинной местности расход топлива ниже, чем при движении по холмистой местности.
- Коробка передач обеспечивает оптимальный расход топлива при движении на высшей передаче, обеспечивающей движение вперед, с постоянным давлением, прикладываемым к педали акселератора.
- При движении в режиме полного привода (при наличии) расходуется больше топлива, чем в режиме привода на два колеса.
- При движении на высокой скорости закрывайте окна.

### СИСТЕМА КОНТРОЛЯ ТОКСИЧНОСТИ ВЫХЛОПА

Ваш автомобиль оснащен различными элементами, предназначенными для контроля токсичности выхлопа, и каталитическим нейтрализатором, что обеспечивает соответствие автомобиля применимым стандартам токсичности выхлопа. Для того чтобы гарантировать качественную работу каталитического нейтрализатора и других элементов, служащих для понижения токсичности выхлопа:

- Используйте только рекомендуемое топливо, указанное в спецификации.
- Избегайте полной выработки топлива в баке.
- Не выключайте зажигание во время движения, особенно на высокой скорости.
- Обеспечьте выполнение операций, описанных в *“Руководстве по плановому профилактическому обслуживанию”*, в соответствии с рекомендованным графиком.

Операции планового профилактического обслуживания, перечисленные в руководстве по плановому профилактическому обслуживанию, имеют исключительно важное значение для обеспечения долговечности и высокого качества работы вашего автомобиля и систем понижения токсичности выхлопа.

Если в процессе замены элементов, влияющих на токсичность выхлопа, или для обслуживания автомобиля применяются нефирменные или не утвержденные компанией Ford запасные части, по эксплуатационным характеристикам и долговечности эти запчасти должны быть эквивалентны запчастям Ford.



Не оставляйте автомобиль с выключенным или включенным двигателем и не совершайте поездки по сухой траве или по участкам земли с сухим покрытием. Система контроля токсичности выхлопа нагревает моторное отделение и элементы системы выпуска, поэтому существует риск возгорания.

Включение сигнализатора , индикатора системы зарядки или индикатора температуры, протечки рабочих жидкостей, странные запахи, повышение дымности выхлопа или падение мощности двигателя могут указывать на неполадки в работе системы контроля токсичности выхлопа.

Если система выпуска работает некорректно или повреждена, выхлопные газы могут проникнуть в салон автомобиля. Поврежденную или неправильно работающую систему требуется немедленно осмотреть и отремонтировать.



Утечки из системы выпуска могут приводить к проникновению вредных и потенциально смертоносных газов в пассажирский салон.

Не вносите никакие неразрешенные изменения в конструкцию вашего автомобиля или двигателя. По закону владельцы автомобилей и любые компании, занимающиеся производством, ремонтом, обслуживанием, продажей, сдачей в аренду, коммерческими операциями с автомобилями или управляющие автохозяйствами, не имеют права умышленно демонтировать устройства

понижения токсичности выхлопа или препятствовать их работе. Информация о системе контроля токсичности выхлопа вашего автомобиля указана на информационной табличке системы контроля токсичности выхлопа, которая закреплена на двигателе или рядом с двигателем. На этой табличке указывается рабочий объем двигателя и некоторые параметры регулировки двигателя.

Пожалуйста, обратитесь за полной информацией о гарантиях на систему контроля токсичности выхлопа к *“Руководству по гарантиям”*.

### Система бортовой диагностики (OBD-II)



Ваш автомобиль оснащен компьютером, который контролирует состояние системы контроля токсичности выхлопа двигателя. Распространенное название этой системы - Система бортовой диагностики (OBD-II). Система OBD-II защищает окружающую среду, гарантируя постоянное соответствие вашего автомобиля государственным стандартам токсичности выхлопа. Система OBD-II также помогает авторизованному дилеру правильно обслуживать ваш автомобиль. Загоревшийся индикатор  указывает на то, что система OBD-II выявила неисправность.

Индикатор  может загореться из-за проявления временных неисправностей.

Примеры:

1. Произошла полная выработка топлива – возможны пропуски воспламенения или некачественная работа двигателя.
2. Топливо низкого качества или в нем присутствует вода - возможны пропуски воспламенения или некачественная работа двигателя.
3. Возможно, крышка топливного бака неплотно закрыта. Обратитесь к разделу *“Крышка заливной горловины топливного бака”*.
4. Автомобиль движется по глубокой воде – возможно намокание электрической системы.

Эти временные неисправности можно устранить, залив в топливный бак высококачественное топливо, плотно закрыв крышку топливного бака или тщательно просушив электрическую систему. Через три цикла движения, на протяжении которых будут отсутствовать перечисленные или любые другие временные неисправности, при очередном запуске двигателя индикатор  уже не загорается. Цикл движения состоит из запуска холодного двигателя с последующим смешанным движением в городском цикле/по автомагистрали. Дополнительное обслуживание автомобиля не требуется.

Если индикатор  продолжает гореть, необходимо провести обслуживание автомобиля в ближайшее время. Хотя некоторые неполадки, выявленные системой OBD-II, могут и не проявляться в явной форме, продолжение поездок при горящем индикаторе  может привести к повышению токсичности выхлопа и расхода топлива, к менее плавной работе двигателя и коробки передач и стать причиной дорогостоящего ремонта.





## Подготовка к техническому осмотру/проверке технического состояния (I/M)

Возможно, в вашем регионе действуют программы технического осмотра/проверки технического состояния системы контроля токсичности выхлопа автомобиля.

Непрохождение этой проверки может стать причиной отказа в регистрации автомобиля. Возможно, ваш автомобиль не сможет пройти технический осмотр, если индикатор  горит или не работает (перегорела лампа), или если система OBD-II показывает, что некоторые системы понижения токсичности выхлопа не прошли необходимую проверку. В этом случае считается, что автомобиль не готов к прохождению I/M.

Если горит индикатор  или не работает лампа индикатора, возможно, потребуется обслуживание автомобиля. Обратитесь к разделу “Бортовая система диагностики (OBD-II)” в главе “Обслуживание и технические характеристики”.

Если двигатель или коробка передач автомобиля только что прошли обслуживание или недавно произошла разрядка или была выполнена замена аккумулятора, система OBD-II может показать, что автомобиль не готов к прохождению I/M. Для того чтобы определить, готов ли автомобиль к I/M, переведите ключ зажигания в положение ON на 15 секунд, не проворачивая коленчатый вал двигателя.

Если индикатор  мигнет восемь раз, это означает, что автомобиль не готов к прохождению I/M; если индикатор  загорится и будет гореть, автомобиль готов к проверке.

В системе OBD-II предусмотрена проверка оборудования понижения токсичности выхлопа в нормальных условиях движения. Полный цикл проверки может занимать несколько дней. Если автомобиль не готов к прохождению I/M, можно выполнить следующий цикл движения, состоящий из движения в городском цикле и по автомагистрали:

15 минут постоянного движения по автомагистрали, затем 20 минут движения с частыми остановками и троганием, с периодами работы на холостом ходу не менее 30 секунд.

Дайте автомобилю постоять неподвижно в течение не менее восьми часов, не запуская двигатель. Затем запустите двигатель и выполните поездку с вышеописанным циклом движения. Необходимо, чтобы двигатель прогрелся до нормальной рабочей температуры. После запуска не выключайте двигатель, пока вышеописанный цикл движения не будет пройден полностью. Если автомобиль по-прежнему не готов к прохождению I/M, описанный выше цикл движения потребует повторить.

## РАБОЧАЯ ЖИДКОСТЬ УСИЛИТЕЛЯ РУЛЕВОГО УПРАВЛЕНИЯ

Проверяйте рабочую жидкость усилителя рулевого управления. Предписанные интервалы проверки указаны в руководстве по плановому профилактическому обслуживанию. Если необходим долив, используйте только рабочую жидкость MERCON® ATF.

1. Включите двигатель и дайте ему поработать до достижения нормальной рабочей температуры (стрелка указателя температуры охлаждающей жидкости двигателя должна приблизиться к центру нормального диапазона между отметками Н и С).

2. Когда двигатель работает на холостом ходу, несколько раз поверните рулевое колесо влево и вправо.

3. Выключите двигатель.

4. Проверьте уровень рабочей жидкости в бачке.

5. Уровень рабочей жидкости должен находиться между отметками “MIN” и “MAX”. Не доливайте рабочую жидкость, если ее уровень находится в границах этого диапазона.

6. Если уровень рабочей жидкости низкий, доливайте ее небольшими порциями, непрерывно проверяя уровень, пока он не достигнет рекомендованного диапазона. Обязательно установите крышку на бачок.

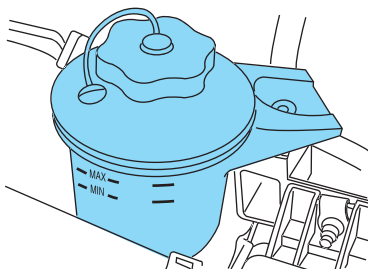

### ТОРМОЗНАЯ ЖИДКОСТЬ :

Уровень рабочей жидкости немного понижается по мере износа тормозов и повышается после замены элементов тормозной системы.

Если уровень рабочей жидкости ниже отметки “MAX”, но соответствует нормальному рабочему диапазону, и не загорается контрольная лампа системы тормозов, доливка рабочей жидкости не требуется. Если уровень рабочей жидкости не соответствует нормальному рабочему диапазону, возможно падение эффективности работы системы тормозов. Незамедлительно обратитесь к авторизованному дилеру.

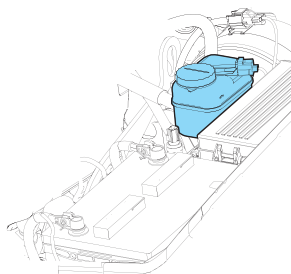

### РАБОЧАЯ ЖИДКОСТЬ КОРОБКИ ПЕРЕДАЧ

#### Проверка рабочей жидкости автоматической коробки передач

В автоматической коробке передач не предусмотрен подкапотный щуп для проверки рабочей жидкости.

Для определения предписанных интервалов проверки и замены рабочей жидкости обратитесь к руководству по плановому профилактическому обслуживанию.

Коробка передач вашего автомобиля не расходует рабочую жидкость. Однако уровень рабочей жидкости следует проверять, если отмечаются неполадки в работе коробки передач (например, проскальзывание или медленная скорость переключения), или если вы обнаруживаете признаки утечки рабочей жидкости.

**Проверку и, если необходимо, долив рабочей жидкости коробки передач должен выполнять авторизованный дилер.**

Не используйте дополнительные присадки к трансмиссионной жидкости, составы для обработки или очистки. Применение таких составов может повлиять на качество работы коробки передач и привести к повреждению ее внутренних элементов.

### РАБОЧАЯ ЖИДКОСТЬ РАЗДАТОЧНОЙ КОРОБКИ (ПРИ НАЛИЧИИ)



Выключайте электропривод подножек (при наличии) перед выполнением сервисных работ под днищем кузова, установкой домкрата или размещением любых предметов под автомобилем. Но подкладывайте руки между раскрытой подножкой и кузовом автомобиля. Перемещающаяся подножка может причинить вам травму.

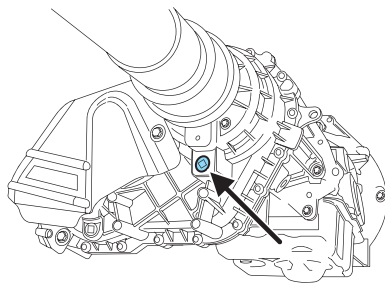

1. Очистите крышку заливной горловины.
2. Снимите крышку заливной горловины и проверьте уровень рабочей жидкости.
3. Долейте через отверстие заливной горловины ровно столько рабочей жидкости, чтобы ее уровень доходил до нижней кромки отверстия.

Используйте только рабочую жидкость, соответствующую спецификациям компании Ford. Обратитесь к разделу этой главы “*Спецификации расходных материалов и объемы заполнения*”.

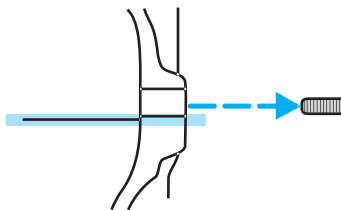

### УНИВЕРСАЛЬНЫЙ ШАРНИР ТРАНСМИССИИ И СКОЛЬЗЯЩАЯ ВИЛКА



Выключайте электропривод подножек (при наличии) перед выполнением сервисных работ под днищем кузова, установкой домкрата или размещением любых предметов под автомобилем. Но подкладывайте руки между раскрытой подножкой и кузовом автомобиля. Перемещающаяся подножка может причинить вам травму.

Если оригинальные универсальные шарниры заменены универсальными шарнирами со смазочными фитингами, также необходима смазка.

Примечание: Трансмиссия вашего автомобиля отбалансирована. При нанесении защитного покрытия на днище автомобиля закройте трансмиссию и универсальные шарниры, чтобы на них не попали брызги защитного материала.

### ВОЗДУШНЫЙ ФИЛЬТР

Определите предписанные интервалы замены фильтрующего элемента фильтра в соответствии с руководством по плановому профилактическому обслуживанию.

Используйте только предписанный сменный рабочий элемент воздушного фильтра Motorcraft. Обратитесь к разделу “Номер элементов по номенклатуре Motorcraft” в этой главе.



Чтобы уменьшить риск повреждения автомобиля и получения травм, не запускайте двигатель, если снят воздушный фильтр, и не снимайте воздушный фильтр при работающем двигателе.

### Замена рабочего элемента воздушного фильтра

1. Освободите зажимы крепления крышки корпуса воздушного фильтра.
2. Осторожно раскройте две секции корпуса воздушного фильтра.
3. Извлеките рабочий элемент воздушного фильтра из корпуса воздушного фильтра.
4. Оботрите корпус и крышку воздушного фильтра, полностью удалите грязь и осадок для плотного прилегания.
5. Установите новый рабочий элемент воздушного фильтра. Не зажимайте кромки рабочего элемента между корпусом воздушного фильтра и крышкой. Это может привести к повреждению фильтра и, в случае неправильной посадки, к поступлению в двигатель неконтролируемого объема воздуха.
6. Установите на место крышку воздушного фильтра и зафиксируйте зажимы.

**Примечание:** Использование неподходящего фильтрующего элемента воздушного фильтра может привести к значительному повреждению двигателя. Гарантия не распространяется на любые повреждения топливной системы, если не используется подходящий фильтрующий элемент.

## НОМЕРА ЭЛЕМЕНТОВ ПО НОМЕНКЛАТУРЕ MOTORCRAFT

| Элемент                                | Двигатель 4.0L SOHC V6 | Двигатель 4.6L 3V V8 |
|--|------------------------|----------------------|
| Фильтрующий элемент воздушного фильтра | FA-1695                | FA-1780              |
| Топливный фильтр                       | FG-1083                | FG-1083              |
| Аккумулятор                            | BXT-65-650             | BXT-65-650           |
| Масляный фильтр                        | FL-820S                | FL-820S              |
| Клапан PCV                             | <sup>1</sup>           |                      |
| Свечи зажигания                        | <sup>2</sup>           |                      |

<sup>1</sup> Клапан PCV – исключительно важный элемент системы понижения токсичности выхлопа. Он включен в операции планового профилактического обслуживания, перечисленные в руководстве по плановому профилактическому обслуживанию, и имеет исключительно важное значение для обеспечения долговечности и высокого качества работы вашего автомобиля и систем понижения токсичности выхлопа.

Обращайтесь для замены клапана PCV к авторизованному дилеру. Определите предписанные интервалы замены клапана PCV в соответствии с руководством по плановому профилактическому обслуживанию.

**Используйте сменный клапан PCV, который соответствует спецификациям материалов и конструкции компании Ford для вашего автомобиля, например, продукцию марки Motorcraft или эквивалентную запасную часть. Гарантия не распространяется на любые повреждения системы понижения токсичности выхлопа, если не используется предписанный клапан PCV.**

<sup>2</sup> Обращайтесь для замены свечей зажигания к авторизованному дилеру. Определите предписанные интервалы замены свечей зажигания в соответствии с руководством по плановому профилактическому обслуживанию.

**Используйте сменные свечи зажигания, которые соответствуют спецификациям материалов и конструкции компании Ford для вашего автомобиля, например, продукцию марки Motorcraft или эквивалентную запасную часть. Гарантия не распространяется на любые повреждения двигателя, если не используются подходящие свечи зажигания.**

## СПЕЦИФИКАЦИИ РАСХОДНЫХ МАТЕРИАЛОВ И ОБЪЕМЫ ЗАПОЛНЕНИЯ

| Позиция   | Объем заполнения    | Название запасной части Ford или эквивалента  | Номер запасной части/спецификация по номенклатуре Ford |
|---|---------------------|---|--|
| Тормозная жидкость  | До отметки на бачке | Автомобильная тормозная жидкость с повышенными эксплуатационными характеристиками Motocraft DOT 3 | PM-1 или PM-1-C /<br>ESA-M6C25-A<br>или WSS-M6C62-A    |
| Петли и запорные элементы кузова, ответные части и роторы замков дверей, направляющие сидений, петля и пружина лючка заливной горловины топливного бака, петля капота, дополнительный люк | —                   | Универсальная консистентная смазка  | XG-4 или XL-5 /<br>ESB-M1C93-B                         |
| Уплотнители дверей  | —                   | Силиконовая аэрозольная смазка  | XL-6 / ESR-M13P4-A                                     |
| Цилиндры замков   | —                   | Проникающая смазка Motocraft и смазка для замков  | XL-1 / Без кода  |
| Карданный вал, скользящая вилка, универсальные шарниры  | —                   | Высококачественная консистентная смазка длительного действия                                      | XG-1-C / ESA-M1C75-B                                   |
| Передний вторичный вал раздаточной коробки (4WD)  | —                   |   |  |

# ОБСЛУЖИВАНИЕ И ТЕХНИЧЕСКИЕ ХАРАКТЕРИСТИКИ

| Позиция  | Объем заполнения | Название запасной части Ford или эквивалента   | Номер запасной части/спецификация по номенклатуре Ford                                       |
|--|------------------|--|--|
| Охлаждающая жидкость для двигателя 4.0L без дополнительной системы климат-контроля | 11,5 л           |  |  |
| Охлаждающая жидкость для двигателя 4.0L с дополнительной системой климат-контроля  | 13,2 л           | Охлаждающая жидкость двигателя Motorcraft Premium Gold (желтого цвета) <sup>1</sup>  | VC-7-B / WSS-M97B51-A1   |
| Охлаждающая жидкость для двигателя 4.6L без дополнительной системы климат-контроля | 13,2 л           |  |  |
| Охлаждающая жидкость для двигателя 4.6L с дополнительной системой климат-контроля  | 14,9 л           |  |  |
| Гранулированная присадка для устранения протечек в системе охлаждения              | —                | Гранулированная присадка для устранения протечек в системе охлаждения Motorcraft   | VC-6 / WSS-M99B37-B6   |
| Моторное масло, двигатель 4.0L   | 4,7 л            | Синтетическое моторное масло Motorcraft SAE 5W-30 Premium (США)<br>Моторное масло Motorcraft SAE 5W-30 (Канада) <sup>2</sup> | XO-5W30-QSP (США)<br>CXO-5W30-LSP12 (Канада) /<br>WSS-M2C929-A с сертификационным знаком API |

# ОБСЛУЖИВАНИЕ И ТЕХНИЧЕСКИЕ ХАРАКТЕРИСТИКИ

| Позиция   | Объем заполнения                  | Название запасной части Ford или эквивалента                  | Номер запасной части/спецификация по номенклатуре Ford |
|---|-----------------------------------|---|--|
| Моторное масло, двигатель 4.6L                              | 5,7 л                             | Масло Ford Formula F или Castrol                              |  |
| Рабочая жидкость для автоматической коробки передач (5R55S) | 12,3 лЗ                           | Motorcraft MERCON® V ATF4                                     | XT-5-QM / MERCON® V                                    |
| Рабочая жидкость для автоматической коробки передач (6R60)  | 11,6 лЗ                           | Motorcraft MERCON® SP ATF5                                    | XT-6-QSP / MERCON® SP                                  |
| Рабочая жидкость для заднего моста                          | 1,7 л                             | Синтетическая смазка для заднего моста Motorcraft SAE 75W-140 | X Y-75W140-QL / WSL-M2C192-A                           |
| Рабочая жидкость для переднего моста (4WD)                  | 1,3 л                             | Смазка для заднего моста Motorcraft SAE 80W-90 Premium        | XY-80W90-QL / WSP-M2C197-A                             |
| Рабочая жидкость усилителя рулевого управления              | Между отметками MIN и MAX на баке | Универсальная рабочая жидкость Motorcraft MERCON® ATF         | XT-2-QDX / MERCON®                                     |
| Рабочая жидкость раздаточной коробки (4WD)                  | 1,4 л                             |   |  |



| Позиция                          | Объем заполнения | Название запасной части Ford или эквивалента                     | Номер запасной части/спецификация по номенклатуре Ford |
|----------------------------------|------------------|--|--|
| Рабочая жидкость стеклоомывателя | 4,0 л            | Концентрат состав для очистки лобового стекла Motorgraft Premium | ZC-32-A / WSB-M8B16-A2                                 |
| Топливный бак                    | 85,5 л           | —  | —  |

<sup>1</sup> Долейте охлаждающую жидкость такого типа, которая была первоначально залита в автомобиль.

<sup>2</sup> Использование синтетического или полусинтетического моторного масла не является обязательным. Моторное масло должно иметь сертификационный знак API и соответствовать требованиям спецификации Ford WSS-M2C929-A (двигатель 4.0L) или WSS-M2C930-A (двигатель 4.6L).

<sup>3</sup> Здесь указан только приблизительный полный объем заполнения. В некоторых вариантах этот объем может быть иным в зависимости от размера охладителя и наличия охладителя, встроенного в бак. Проверку объема и уровня трансмиссионной жидкости должен выполнять квалифицированный механик.

<sup>4</sup> Если в автоматическую коробку передач требуется заливать рабочую жидкость MERCON® V, используйте только жидкость MERCON® V или жидкость двойного действия MERCON®/ MERCON® V.

Для определения предписанных интервалов проверки обратитесь к руководству по плановому профилактическому обслуживанию. Применение любых нерекондованных рабочих жидкостей может привести к повреждению коробки передач.

Если в автоматическую коробку передач требуется заливать рабочую жидкость MERCON® SP, используйте только жидкость MERCON® SP. Если в автоматическую коробку передач, в которую требуется заливать MERCON® SP, будет залита рабочая жидкость двойного действия, это может привести к повреждению коробки передач. Для определения предписанных интервалов проверки обратитесь к руководству по плановому профилактическому обслуживанию.

Применение любых нерекондованных рабочих жидкостей может привести к повреждению коробки передач.

## ТЕХНИЧЕСКИЕ ХАРАКТЕРИСТИКИ ДВИГАТЕЛЯ

| Двигатель                             | Двигатель 4.0L SOHC V6 | Двигатель 4.6L 3V V8      |
|---------------------------------------|------------------------|---------------------------|
| Рабочий объем, куб. дюймов            | 245                    | 281                       |
| Требуемое топливо                     | Октановое число 87.    | Октановое число 87        |
| Порядок воспламенения                 | 1-4-2-5-3-6            | 1-3-7-2-6-5-4-8           |
| Система зажигания                     | EDIS                   | Coil on Plug              |
| Межэлектродный зазор свечей зажигания | 1,32-1,42 мм           | 1,02-1,27 мм <sup>1</sup> |
| Степень сжатия                        | 9,7:1                  | 9,8:1                     |

<sup>1</sup> Межэлектродный зазор свечей зажигания не регулируется.

### Схема разводки приводного ремня двигателя

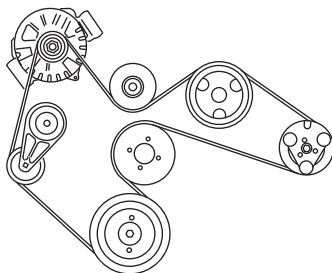

- Двигатель 4.0L V6

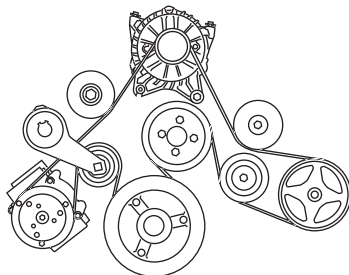

- Двигатель 4.6L V8

## ИДЕНТИФИКАЦИОННЫЕ ДАННЫЕ ВАШЕГО АВТОМОБИЛЯ

### Сертификационный ярлык соответствия нормам безопасности

Правила Национального управления по безопасности скоростного движения требуют, чтобы на автомобиле был установлен сертификационный ярлык, и оговаривают места возможного расположения такого ярлыка.

Сертификационный ярлык находится на структурном элементе (стойке В) у кромки двери водителя или на кромке двери водителя.

|   |                        |                    |                    |                  |            |
|---|------------------------|--------------------|--------------------|------------------|------------|
| <b>MFD. BY FORD MOTOR CO.</b>   |                        |                    |                    |                  |            |
| DATE: XX/XX   | GVWR: XXXXXLB/ XXXXXKG |                    | REAR GAWR: XXXXXLB |                  |            |
| FRONT GAWR: XXXXL   | WITH XXXXKG            |                    | WITH XXXXKG        |                  | WITH TIRES |
| XXXXXX  | TIRES: XXXX/XXXXXX     |                    | XXXXXX             |                  | RIMS       |
| XXXX XX   | PSI COLD               |                    | AT XXX kPa/XX      |                  | PSI COLD   |
| THIS VEHICLE CONFORMS TO ALL APPLICABLE FEDERAL MOTOR VEHICLE SAFETY AND THEFT PREVENTION STANDARDS IN EFFECT ON THE DATE OF MANUFACTURE SHOWN ABOVE. |                        |                    |                    |                  |            |
| VIN: XXXXXXXXXXXXXXXXXX   |                        |                    |                    |                  | XXXXX      |
| TYPE: XXX   |                        |                    |                    |                  | XXXXX      |
|    |                        |                    |                    |                  |            |
| EXT. PNT: XX  | RC: XX                 |                    | DSO: XXXXX         |                  |            |
| WB <sup>1</sup> BRK <sup>2</sup>  | INT TR <sup>3</sup>    | TP/PS <sup>4</sup> | TR <sup>5</sup>    | SPR <sup>6</sup> | XXXXX      |
| XXX X   | XX                     | X                  | XX                 | X XX             | XXX        |
| XXXXXXXXXXXXXXX XXX XXXX-XXXXXXX-XX   |                        |                    |                    |                  |            |

### Идентификационный номер автомобиля

Идентификационный номер автомобиля (VIN) - это комбинация букв и цифр, состоящая из 17 символов. Номер VIN указан на панели приборов со стороны водителя. Номер VIN также указывается на сертификационном ярлыке.

(Пожалуйста, обратите внимание: на иллюстрации XXXX обозначает идентификационный номер вашего автомобиля).

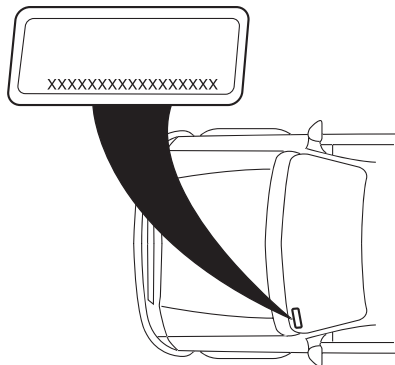

1. Всемирный идентификационный код изготовителя.
2. Тип тормозной системы и номинальная полная масса автомобиля (GVWR)
3. Модельный ряд, серия, тип кузова.
4. Тип двигателя.
5. Контрольная цифра.

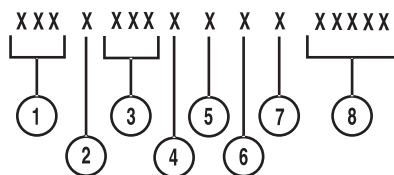

## ОБСЛУЖИВАНИЕ И ТЕХНИЧЕСКИЕ ХАРАКТЕРИСТИКИ

6. Год выпуска модели.
7. Сборочное предприятие.
8. Последовательный производственный номер.

### КОДОВЫЕ ОБОЗНАЧЕНИЯ КОРОБКИ ПЕРЕДАЧ/КОРОБКИ ПЕРЕДАЧ В БЛОКЕ С ВЕДУЩИМ МОСТОМ

Код коробки передач/коробки передач в блоке с ведущим мостом указывается на сертификационном ярлыке. В следующей таблице приведена расшифровка кодов коробки передач или коробки передач в блоке с ведущим мостом.

| MFD. BY FORD MOTOR CO.  |                        |               |          |  |  |  |  |  |       |
|---|------------------------|---------------|----------|--|--|--|--|--|-------|
| DATE: XXXXX   | GVWR: XXXXXLB/ XXXXXKG |               |          |  |  |  |  |  |       |
| FRONT GAWR: XXXXL   | REAR GAWR: XXXXLB      |               |          |  |  |  |  |  |       |
| XXXXKG  | WITH                   | XXXXKG        | WITH     |  |  |  |  |  |       |
| XXXX/XXXXXXXX   | TIRES:                 | XXXX/XXXXXXXX | TIRES    |  |  |  |  |  |       |
| XXXX.XX   | RIMS:                  | XXXX.XX       | RIMS     |  |  |  |  |  |       |
| AT XXX kPa/XX   | PSI COLD               | AT XXX kPa/XX | PSI COLD |  |  |  |  |  |       |
| THIS VEHICLE CONFORMS TO ALL APPLICABLE FEDERAL MOTOR VEHICLE SAFETY AND THEFT PREVENTION STANDARDS IN EFFECT ON THE DATE OF MANUFACTURE SHOWN ABOVE. |                        |               |          |  |  |  |  |  |       |
| VIN: XXXXXXXXXXXXXXXXX  |                        |               |          |  |  |  |  |  | XXXXX |
| TYPE: XXX   |                        |               |          |  |  |  |  |  | XXXXX |
|    |                        |               |          |  |  |  |  |  |       |
| EXT PNT: XX   | RC: XX                 |               | DSO:     |  |  |  |  |  |       |
| WB <sup>1</sup> BRK <sup>1</sup> INT TR <sup>1</sup> TP/PS <sup>1</sup> R <sup>1</sup> AXLE <sup>1</sup> TTR <sup>1</sup> SPR <sup>1</sup> XXXXX      |                        |               |          |  |  |  |  |  |       |
| XXX X XX X XX X XX X XX XXX   |                        |               |          |  |  |  |  |  |       |
| XXXXXXXXXXXXX XX XXXX-XXXXXX-XX   |                        |               |          |  |  |  |  |  |       |

| Описание                               | Код |
|--|-----|
| Пятиступенчатая автоматическая (5R55S) | V   |
| Шестиступенчатая автоматическая (6R60) | X   |

**ФИРМЕННЫЕ АКСЕССУАРЫ FORD ДЛЯ ВАШЕГО АВТОМОБИЛЯ**

Вы можете приобрести у местного дилера Ford широкий ассортимент аксессуаров Ford, предназначенных для вашего автомобиля. Эти высококачественные аксессуары специально разработаны для удовлетворения ваших потребностей и имеют уникальную конструкцию, соответствующую стилю и аэродинамическим характеристикам вашего автомобиля. Кроме этого, каждый аксессуар изготавливается из высококачественных материалов, которые соответствуют жестким техническим требованиям и нормам безопасности компании Ford или превосходят их. Ford Motor Company выполняет ремонт или замену любых фирменных аксессуаров Ford, установленных дилером, в которых в течение гарантийного периода обнаруживаются дефекты заводских материалов или изготовления, а также любых элементов, поврежденных неисправным аксессуаром с соблюдением предписанных процедур. Гарантия на аксессуары предоставляется на тот период, который обеспечивает максимальную выгоду:

- 12 месяцев или 12,000 миль (20,000 км) (в зависимости от того, что наступит раньше), или
- оставшийся срок действия ограниченной гарантии на новый автомобиль.

Это означает, что гарантия на фирменные аксессуары Ford, приобретенные вместе с новым автомобилем и установленные дилером, действует в течение всего срока ограниченной гарантии на новый автомобиль – 3 года или 36.000 миль (60.000 км) (в зависимости от того, что наступит раньше). Дополнительную информацию и копию гарантийного полиса вы можете получить у вашего дилера.

**Не все аксессуары доступны для всех моделей.**

Ниже приведен выборочный список фирменных аксессуаров Ford. Не все аксессуары доступны для всех моделей. Полный список аксессуаров, подходящих для вашего автомобиля, вы можете уточнить у обслуживающего вас дилера или в нашем Интернет-магазине по адресу: [www.fordaccessoriesstore.com](http://www.fordaccessoriesstore.com).

**Элементы внешней отделки**

Москитные сетки.

Хромированные наконечники выхлопных труб.

Дефлекторы.

Полноразмерные подножки.

Брызговики.

Подножки порогов дверей.

**Элементы отделки салона**

Внутренние зеркала с дисплеем электронного компаса/температуры.

Напольные коврики.

## Оборудование для поездок

Пепельница с крышкой / комплект для курильщиков.

Системы размещения багажа.

Поперечные дуги.

Сцепные приспособления, электропроводка и аксессуары для буксировки.

## Комфорт и удобство

Система коммуникации “hands-free”.

Устройства удаленного запуска.

Системы безопасности автомобиля.

Гайки-‘секретки’ для колес.

Для гарантии максимально эффективной работы автомобиля при установке на автомобиль аксессуаров или дополнительного оборудования проанализируйте следующую информацию:

- При установке на автомобиль аксессуаров, дополнительного оборудования, перевозке большого количества пассажиров или багажа не превышайте полную грузоподъемность автомобиля или нагрузку на передний и задний мост (GVWR или GAWR, указанные на сертификационном ярлыке безопасности). За информацией о значениях массы обращайтесь к авторизованному дилеру.
- Мобильные коммуникационные системы могут нарушать работу систем вашего автомобиля, особенно если они не предназначены для использования в автомобилях.
- Чтобы не возникали помехи в работе других систем автомобиля, например, антиблокировочной системы тормозов, не устанавливайте любительские радиоприемники и антенны в зоне капота со стороны водителя.
- Электрические и электронные аксессуары и элементы дополнительной комплектации автомобиля, устанавливаемые авторизованным дилером или владельцем, могут отрицательно повлиять на эффективность и долговечность работы аккумулятора.

|  |              |
|--|--------------|
| <b>А</b>   |              |
| Автоматическая коробка передач                                     |              |
| движение с повышающей передачей .....                              | 262, 265     |
| рабочая жидкость, долив .....                                      | 346          |
| рабочая жидкость, проверка .....                                   | 346          |
| рабочая жидкость, объемы заполнения .....                          | 350          |
| рабочая жидкость, спецификация ..                                  | 350          |
| Аккумулятор .....  | 326          |
| аккумуляторная кислота, правила безопасного обращения .....        | 326          |
| запуск двигателя автомобиля с разряженным аккумулятором .....      | 301          |
| профилактическое обслуживание ..                                   | 326          |
| сменные аккумуляторы, спецификации .....                           | 349          |
| обслуживание .....   | 326          |
| Антиблокировочная система тормозов (см. “Тормозная система”) ..... | 253          |
| Антифриз (см. “Охлаждающая жидкость двигателя”) .....              | 328          |
| <b>Б</b>   |              |
| Багажник крыши .....   | 141          |
| Багажный чехол .....   | 139          |
| Безаварийное охлаждение .....                                      | 333          |
| Безопасные детские сиденья .....                                   | 205          |
| фиксирующие ремни .....  | 209          |
| на передних сиденьях автомобиля ..                                 | 206          |
| на задних сиденьях автомобиля .....                                | 206          |
| Безопасные сиденья для детей .....                                 | 205          |
| Боковые штоки безопасности (Safety Canopy) .....                   | 194, 196–197 |
| Буксировка .....   | 242          |
| буксировка вашего автомобиля во время загородных поездок .....     | 247          |
| буксировка прицепа .....   | 242          |
| эвакуация .....  | 332          |
| <b>В</b>   |              |
| Вентиляция – важное примечание ...                                 | 252          |
| Внедорожные автомобили – особые примечания .....                   | 7            |
| Водные преграды .....  | 279          |
| Воздушный фильтр .....   | 348-349      |
| Выхлопные газы .....   | 252          |
| <b>Г</b>   |              |
| Гайки крепления колес .....  | 301          |
| Гнездо питания .....   | 101-102      |
| <b>Д</b>   |              |
| Датчик определения наличия пассажира .....                         | 171          |
| Дверь багажного отделения .....                                    | 140          |
| дистанционное открывание .....                                     | 149          |
| Индикаторы и сигнализаторы .....                                   | 11           |
| антиблокировочная система тормозов .....                           | 253          |
| Двигатель .....  | 354          |
| очистка .....  | 311          |
| охлаждающая жидкость .....   | 328          |
| безаварийное охлаждение .....                                      | 333          |
| регулировка частоты вращения в режиме холостого хода .....         | 326          |
| спецификации смазок .....  | 350          |
| объемы заполнения .....  | 350          |
| обслуживаемые элементы .....                                       | 319-330      |
| запуск после столкновения .....                                    | 381          |
| Домкрат .....  | 291, 295     |
| установка .....  | 291, 297     |
| хранение .....   | 291, 294-295 |
| Дополнительное гнездо питания .....                                | 101          |
| <b>З</b>   |              |
| Загрузка - рекомендации .....                                      | 241          |
| Загрузка автомобиля .....  | 235          |
| Задержка отключения питания .....                                  | 103          |

# ПРЕДМЕТНЫЙ УКАЗАТЕЛЬ

|  |              |                                     |          |
|--|--------------|-------------------------------------|----------|
| Зажигание .....                          | 249, 354     | Ключи .....                         | 156      |
| Замена колес .....                       | 291          | положения ключа                     |          |
| Замки дверей с электроприводом .....     | 142          | в замке зажигания .....             | 249      |
| Замки                                    |              | Компас, электронный .....           | 117      |
| автоматическое запираение .....          | 142, 144     | калибровка .....                    | 118      |
| с функцией защиты                        |              | настройка зоны компаса .....        | 117, 132 |
| от открывания детьми .....               | 147          | Кондиционер .....                   | 82       |
| дверные .....                            | 142          | Консоль .....                       | 100-101  |
| Запасные части                           |              | потолочная .....                    | 99       |
| (см. “Запасные части Motorcraft”) ..     | 349          | задняя .....                        | 101      |
| Запасные части Motorcraft. 315, 334, 349 |              | Коробка передач .....               | 260      |
| Запуск двигателя .....                   | 249-250, 252 | блокировка переключения             |          |
| экстренный запуск                        |              | передач в зависимости от            |          |
| двигателя автомобиля .....               | 302          | положения педали тормоза (BSI) ...  | 260      |
| Зеркала .....                            | 104          | рабочая жидкость,                   |          |
| зеркало заднего вида                     |              | проверка и долив (АКП) .....        | 346      |
| с автоматическим затемнением .....       | 103          | рабочая жидкость,                   |          |
| складывающееся зеркало .....             | 104          | объемы заполнения .....             | 350      |
| обогрев зеркал .....                     | 104          | спецификации смазки .....           | 350      |
| боковые зеркала                          |              | Круз-контроль .....                 | 105      |
| с электроприводом .....                  | 104          | Крышка заливной                     |          |
| Зеркало с подсветкой                     |              | горловины топливного бака .....     | 337      |
| в солнцезащитном козырьке .....          | 98           | <b>Л</b>                            |          |
| <b>И</b>                                 |              | Лампы аварийной                     |          |
| Идентификационный номер                  |              | световой сигнализации .....         | 281      |
| автомобиль (VIN) .....                   | 355          | Лобовое стекло –                    |          |
| Индикаторы (см. “Осветительное           |              | омыватель и очиститель .....        | 97       |
| оборудование”) .....                     | 11           | рабочая жидкость,                   |          |
| Информационный дисплей .....             | 111, 123     | проверка и долив .....              | 321      |
| кнопка британских/                       |              | бачок омывателя окна                |          |
| метрических единиц .....                 | 114, 128     | двери багажного отделения .....     | 321      |
| кнопка проверки систем .....             | 113, 127     | замена щеток стеклоочистителя ..... | 321      |
| предупреждающие                          |              | Лобовое стекло                      |          |
| сообщения .....                          | 118, 134     | обогрев .....                       | 86       |
| <b>К</b>                                 |              | Люк крыши .....                     | 109      |
| Капот .....                              | 318          | <b>М</b>                            |          |
| Климат-контроль (см. “Кондиционер”       |              | Масло (см. “Моторное масло”) .....  | 321      |
| или “Отопление”) .....                   | 82           | Мобильные телефоны –                |          |
|  |              | правила пользования .....           | 8        |



|   |   |
|---|---|
| <p>Мост<br/>                     спецификации смазки..... 350<br/>                     объемы заполнения..... 350</p> <p>Моторное масло ..... 321<br/>                     проверка и долив ..... 321<br/>                     щуп..... 321<br/>                     фильтр, спецификации ..... 324, 349<br/>                     рекомендации ..... 324<br/>                     объемы заполнения..... 350<br/>                     спецификации ..... 350</p> <p><b>Н</b></p> <p>Наклон рулевого колеса..... 98</p> <p>Напольные коврики..... 138</p> <p><b>О</b></p> <p>Обогрев заднего стекла ..... 86</p> <p>Объемы доливки<br/>                     рабочих жидкостей..... 350</p> <p>Объемы заполнения ..... 350</p> <p>Ограничения загрузки ..... 235</p> <p>Окна..... 149<br/>                     электропривод<br/>                     стеклоподъемников ..... 102<br/>                     очиститель/омыватель<br/>                     заднего стекла ..... 98</p> <p>Октановое число ..... 338</p> <p>Органы управления<br/>                     электроприводы сидений..... 160<br/>                     рулевая колонка..... 108</p> <p>Осветительное оборудование<br/>                     таблица спецификаций<br/>                     сменных ламп..... 91-92<br/>                     рабочее освещение<br/>                     дневного времени ..... 88<br/>                     противотуманные фары/фонари..... 87<br/>                     фары ..... 87<br/>                     лампы освещения салона..... 91</p> <p>Освещение дневного времени<br/>                     (см. “Осветительное оборудование”).. 88</p> | <p>Отопление<br/>                     система отопления<br/>                     и кондиционирования воздуха ... 80, 82</p> <p>Охлаждающая жидкость<br/>                     проверка и долив ..... 328<br/>                     объемы заполнения..... 332, 350<br/>                     спецификации ..... 350</p> <p>Очистка и уход<br/>                     моторное отделение..... 311<br/>                     панель приборов ..... 313<br/>                     салон ..... 314<br/>                     отделка салона ..... 314<br/>                     пластиковые элементы ..... 312<br/>                     как вымыть автомобиль ..... 309<br/>                     нанесение мастики ..... 310<br/>                     колеса ..... 310<br/>                     щетки стеклоочистителя ..... 313</p> <p><b>П</b></p> <p>Панель приборов<br/>                     очистка..... 313<br/>                     щиток приборов ..... 11</p> <p>Пассивная противоугонная<br/>                     система SecuriLock ..... 155</p> <p>Педали с электроприводом<br/>                     регулировки..... 105</p> <p>Подголовники ..... 158</p> <p>Подготовка к поездкам ..... 260</p> <p>Подножки с электроприводом ..... 137</p> <p>Подогреватель блока цилиндров ..... 252</p> <p>Подушки безопасности –<br/>                     удерживающая<br/>                     система..... 185-186, 194, 196<br/>                     и безопасные детские сиденья ..... 187<br/>                     описание ..... 186, 194, 196<br/>                     утилизация..... 199<br/>                     подушка безопасности<br/>                     водителя..... 188, 195, 197<br/>                     индикатор ..... 194, 199</p> |
|---|---|

# ПРЕДМЕТНЫЙ УКАЗАТЕЛЬ

- принцип действия ..... 188, 195, 197  
подушка безопасности  
пассажира ..... 188, 195, 197  
боковая подушка безопасности ..... 194  
Поясничная опора, сиденья ..... 160, 162  
Предохранители ..... 282, 284  
Предупреждающие сообщения... 11, 118, 134  
Приборы ..... 17  
Привод на четыре колеса ..... 270  
поездки по бездорожью ..... 272  
индикатор ..... 271  
подготовка к поездкам ..... 260  
Проверка ремней безопасности ..... 184  
Противотуманные фары/фонари ..... 87  
Противоугонная система ..... 155  
Пульт отпирания гаража ..... 99
- Р**
- Раздаточная коробка  
рабочая жидкость, проверка ..... 347  
Разделенный автоматический  
климат-контроль (DATC) ..... 82  
Расчет нагрузки ..... 241  
Реле ..... 282  
Ремни безопасности  
(см. “Удерживающие  
приспособления”) ..... 170, 173-178  
Рулевое колесо  
органы управления ..... 108  
регулировка наклона ..... 98
- С**
- Свечи зажигания,  
спецификации ..... 349, 354  
Сертификационный ярлык  
безопасности ..... 285  
Сиденья ..... 158  
безопасные детские сиденья ..... 205  
передние сиденья  
автомобиля ..... 159  
обогрев ..... 163  
функция запоминания  
положения ..... 149, 162  
Система AdvanceTrac® ..... 255  
Система дистанционного  
открывания дверей ..... 153  
автоматическое запираение ..... 142, 144  
клавиатура ..... 153  
запираение и отпирание дверей ..... 154  
программирование кода ..... 153  
Система дистанционного  
отпирания ..... 147-148  
подсветка салона при дистанционном  
открывании замков дверей ..... 96  
запираение/отпирание дверей... 148-149  
экстренная сигнализация ..... 149  
замена элементов питания ..... 150  
Система контроля давления  
в шинах (TPMS)  
поездки ..... 275  
экстренные ситуации на дороге ..... 291  
шины, колеса и загрузка ..... 231  
предупреждающие  
сообщения ..... 11, 118, 134  
Система контроля  
токсичности выхлопа ..... 343  
Система помощи при движении  
задним ходом (Парктроник) ..... 268  
Система размещения багажа ..... 139  
Снегоуборочное оборудование ..... 8  
Спецификации смазки ..... 350  
Стеклоомыватель,  
рабочая жидкость ..... 321  
Стояночный тормоз ..... 254
- Т**
- Таблица спецификаций, смазки ..... 350

|                                   |               |                                      |               |
|-----------------------------------|---------------|--------------------------------------|---------------|
| Технический осмотр (I/M).....     | 345           | для детей.....                       | 199-200       |
| Топливо .....                     | 334           | датчик определения                   |               |
| расчет расхода топлива ....       | 112, 125, 340 | наличия пассажира.....               | 171           |
| крышка заливной                   |               | проверка ремней безопасности .....   | 184           |
| горловины топливного бака.....    | 337           | контрольные лампы                    |               |
| объем заполнения .....            | 350           | и звуковые сигналы .....             | 180           |
| подходящее топливо.....           | 338           | Указатель поворота .....             | 90            |
| очищающие присадки к топливу ...  | 339           | Универсальный шарнир                 |               |
| заправка автомобиля               |               | трансмиссии и скользящая вилка... .. | 247           |
| топливом.....                     | 334, 337, 340 | Управление автомобилем               |               |
| фильтр, спецификации .....        | 334, 349      | в особых условиях.....               | 268, 273, 276 |
| аварийный выключатель             |               | движение по песку.....               | 275           |
| топливного насоса .....           | 281           | движение по снегу и льду .....       | 277           |
| снижение расхода топлива.....     | 340           | преодоление водных преград.....      | 275, 279      |
| октановое число.....              | 338, 354      | Управление скоростью                 |               |
| качество .....                    | 339           | (см. “Круиз-контроль”) .....         | 105           |
| полная выработка топлива.....     | 339           | Усилитель рулевого управления .....  | 259           |
| безопасное обращение              |               | рабочая жидкость, проверка и долив.. | 345           |
| с автомобильным топливом.....     | 334           | рабочая жидкость,                    |               |
| Тормозная система .....           | 253           | объемы заполнения.....               | 350           |
| антиблокировочная                 |               | рабочая жидкость, спецификация ..    | 350           |
| система тормозов .....            | 253           | Устранение обледенения               |               |
| индикатор антиблокировочной       |               | заднее стекло.....                   | 86            |
| системы тормозов (АБС) .....      | 253           | <b>Ф</b>                             |               |
| рабочая жидкость,                 |               | Фары.....                            | 87            |
| проверка и долив .....            | 346           | регулировка .....                    | 89            |
| рабочая жидкость,                 |               | спецификации ламп.....               | 92            |
| объемы заполнения.....            | 350           | рабочее освещение                    |               |
| рабочая жидкость, спецификация .. | 350           | дневного времени .....               | 88            |
| спецификации смазки.....          | 350           | сигнализация светом фар .....        | 88            |
| стояночный тормоз.....            | 254           | дальний свет фар .....               | 88            |
| функция блокировки                |               | включение и выключение .....         | 87            |
| переключения передач .....        | 260           | <b>Ч</b>                             |               |
| <b>У</b>                          |               | Часы - настройка                     |               |
| Удерживающие приспособления       |               | <b>Ш</b>                             |               |
| для детей.....                    | 200           | Шины.....                            | 216-217, 291  |
| Удерживающие                      |               | выверка углов установки .....        | 224           |
| приспособления .....              | 170, 173-178  | обслуживание.....                    | 220           |
| BeltMinder®.....                  | 180           | замена .....                         | 291, 297      |
| удлинитель .....                  | 179           |                                      |               |
| для взрослых .....                | 174-177       |                                      |               |

|   |               |
|---|---------------|
| проверка давления .....                           | 220           |
| накачивание .....                                 | 218           |
| информационный ярлык .....                        | 230           |
| замена .....                                      | 222, 297      |
| перестановка .....                                | 224           |
| правила безопасности .....                        | 223           |
| информация, указываемая<br>на боковинах шин ..... | 225           |
| зимние шины и цепи<br>противоскольжения .....     | 235           |
| запасная шина .....                               | 292, 294, 296 |
| терминология .....                                | 217           |
| классификация .....                               | 217           |
| износ протектора .....                            | 216, 221      |

## Щ

### Щуп

|   |     |
|---|-----|
| рабочая жидкость<br>автоматической коробки передач .. | 346 |
| моторное масло .....                                  | 321 |

## Э

|   |          |
|---|----------|
| Эвакуация неисправного<br>автомобиля .....                                  | 307      |
| Экстренные ситуации на дороге .....   | 291      |
| Экстренный запуск<br>двигателя автомобиля .....                             | 302      |
| Электронный информационный<br>дисплей .....                                 | 111, 123 |
| Электропривод зеркал .....  | 104      |
| Электропривод стеклоподъемников ..  | 102      |
| Электрораспределительная<br>коробка (см. “Плавкие<br>предохранители”) ..... | 287      |

## В

|                   |     |
|-------------------|-----|
| BeltMinder® ..... | 180 |
|-------------------|-----|

## G

|  |     |
|--|-----|
| GAWR (номинальная полная<br>нагрузка на мост) - расчет ..... | 241 |
| GVWR (номинальная полная<br>масса автомобиля) - расчет ..... | 241 |